

SCHNEIDER

Smart tv

User manual ⁽¹⁾

SC-32S1FJORD



schneiderconsumer.com

Table des matières

Mise en route

Instructions de sécurité importantes.....	3
Panneau de commandes.....	12
Raccordement.....	13
Télécommande.....	15
Installation de la base.....	17
Instructions de fixation murale.....	18

Opération

Utilisation de base.....	19
Live TV.....	20
Connexion.....	23
Multi écran.....	26
Fonctions intelligentes.....	28
Image et son.....	31
Accessibilité	35
Système et assistance.....	36

Pour référence

Dépannage.....	38
Consigne de nettoyage.....	40
Informations techniques.....	41

Consignes de sécurité importantes – Veuillez lire ces instructions et les conserver pour toute future référence

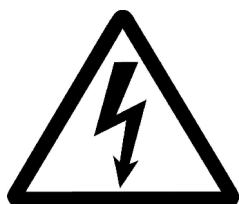

Afin de réduire le risque d'incendie ou d'électrocution, n'exposez pas ce produit à l'eau, la pluie ou l'humidité. Afin de réduire le risqué d'électrocution, ne retirez pas l'habillage ou le panneau arrière de ce produit. En cas de panne du produit, seul un personnel qualifié peut effectuer la réparation. Aucune pièce contenue à l'intérieur ne peut être réparée par l'utilisateur.

ATTENTION !

Tension dangereuse à l'intérieur du produit ! Ne pas ouvrir. Risque d'électrocution ! Aucune pièce interne ne peut être réparée par l'utilisateur. Seul un personnel qualifié peut réparer et entretenir ce produit.

Si le câble d'alimentation est endommagé, il doit être remplacé par le fabricant ou un agent du service après-vente agréé afin d'éviter tout danger.

Ce produit doit être installé conformément aux normes locales. Les piles endommagées doivent être éliminées correctement. Afin de protéger l'environnement, veuillez éliminer les piles correctement, dans

le respect des lois locales en vigueur (cette information est disponible chez votre revendeur).

La pile de la télécommande (non fournie) ne doit pas être exposée à une chaleur excessive (ex. Soleil, ou feu).

Où installer le produit

- Placez l'appareil sur une surface plane, rigide et stable. Ne placez pas l'appareil sur un tapis ou une moquette.
- Ne placez pas l'appareil sur un autre produit qui pourrait causer une surchauffe (par exemple, un récepteur ou un amplificateur).
- Ne placez rien sous le produit (par

exemple, des CD ou des magazines).

Ventilation adéquate

-Placez le produit dans un endroit suffisamment aéré afin d'éviter toute surchauffe. Afin d'éviter toute surchauffe, laissez un espace d'au moins 10 cm devant et derrière le produit, et un espace de 5 cm de chaque côté.

-Ne placez pas d'objets comme des journaux, une nappe ou des rideaux devant les fentes d'aération.

N'exposez pas le produit à des températures élevées, à l'humidité, à l'eau ou à la poussière.

-L'appareil ne doit pas être exposé aux coulures ou éclaboussures.

Ne placez jamais d'objet contenant du liquide, comme un vase, à proximité de l'appareil.

-Ne placez aucun autre objet susceptible de l'abîmer à proximité du produit (par exemple, des objets contenant de l'eau ou des bougies allumées).

-Ne placez jamais de sources de flammes nues, telles que des bougies allumées, sur l'appareil.

Alimentation électrique

-Veuillez débrancher l'appareil en cas de non-utilisation prolongée.

-Si le câble d'alimentation est endommagé, il doit être remplacé par le fabricant ou un agent du service après-vente agréé afin d'éviter tout

danger.

-Ce produit doit être raccordé à une alimentation électrique de 100-240 V ~ 50/60 Hz.

-La prise secteur est utilisée comme dispositif de débranchement, elle doit donc toujours rester accessible.

-Cet appareil est prévu pour une utilisation dans un climat tempéré.

-L'appareil doit être connecté à une prise électrique équipée d'une mise à la terre.

AVERTISSEMENT

Ne placez jamais de téléviseur dans un endroit instable. Il pourrait tomber et causer des blessures graves ou mortelles. Beaucoup de blessures, en particulier celles causées aux enfants,

peuvent être évitées en prenant des précautions simples, notamment :

- En utilisant des armoires ou des socles recommandés par le fabricant du téléviseur.
- En utilisant uniquement du mobilier qui peut soutenir en toute sécurité le téléviseur.
- En vous assurant que le téléviseur n'est pas en équilibre au bord du meuble sur lequel il est posé.
- En ne le plaçant pas sur un meuble haut (par exemple, une armoire ou une bibliothèque) sans fixer à la fois le meuble et le téléviseur à un support approprié.
- En ne plaçant pas le téléviseur sur un tissu ou d'autres matériaux qui peuvent être placés entre le téléviseur

et le meuble de soutien.

- En avertissant les enfants sur les dangers de monter sur le meuble pour atteindre le téléviseur ou ses boutons de commande.
- Avant de déplacer le téléviseur sur un lieu différent, gardez à l'esprit et appliquez toutes les instructions de sécurité suivantes.

Spécifications techniques :

Nom : Produit de type téléviseur

Poids net : 3,66 Kg

Température de fonctionnement : 0 °C~35 °C

Système de réception TV : DVB-T/T2

Déclaration de conformité CE

Cet appareil de type Télévision respecte les exigences essentielles et les autres provisions de la Directive 2014/35/EU & 2014/30/EU ainsi que la Directive sur l'équipement radio (RED) 2014/53/EU qui fut mise en application le 12 juin 2016. La déclaration de conformité est disponible sur le site Web : <http://www.schneiderconsumer.com>





- Ce logo apposé sur le produit signifie que le recyclage de cet appareil s'inscrit dans le cadre de la directive 2012/19/EU du 4 juillet 2012 relative aux déchets d'équipements électriques et électroniques (directive DEEE).



- La présence de substances dangereuses dans les déchets électriques et électroniques peut avoir des conséquences sur l'environnement et la santé lors de leur cycle de retraitement.
- Ainsi, en fin de vie, ce produit ne doit pas être jeté avec les autres déchets non recyclables.
 - En tant qu'utilisateur final, vous jouez un rôle primordial dans le cycle de réutilisation, recyclage et autres formes de valorisation de cet équipement électrique et électronique. Les autorités locales et les revendeurs ont mis en place des procédures spécifiques pour la collecte et le recyclage de ce produit.
 - Vous êtes dans l'obligation d'utiliser les systèmes de collectes sélectives des déchets mis en place par vos autorités locales.



Ce symbole indique tension CC (pour USB seulement).



Ce symbole indique tension CA.



Ce symbole indique « Utilisation en intérieur seulement ».

Mise en veille auto

Pour économiser l'énergie, la consommation de ce produit a été réduite en fonctionnement et en veille. De plus, si aucune opération n'est effectuée pendant quatre heures consécutives, l'appareil bascule automatiquement en mode veille. Appuyez simplement sur la touche Veille de la télécommande pour remettre l'appareil en mode de fonctionnement.

Présentation du produit

Félicitations ! Vous avez choisi une télévision haute définition de dernière génération. Dotée d'une qualité d'affichage élevée et d'un poids léger, elle est économe en énergie et sans rayonnement avec une réception télévisée de haute sensibilité. La télévision de nouvelle génération vous apportera une toute nouvelle expérience visuelle sûre et confortable. Merci d'avoir acheté et utilisé nos produits !

Accessoires

Mode d'emploi x1

Télécommande x1

Les conditions et les options peuvent changer selon les modèles.

Panneau de contrôle

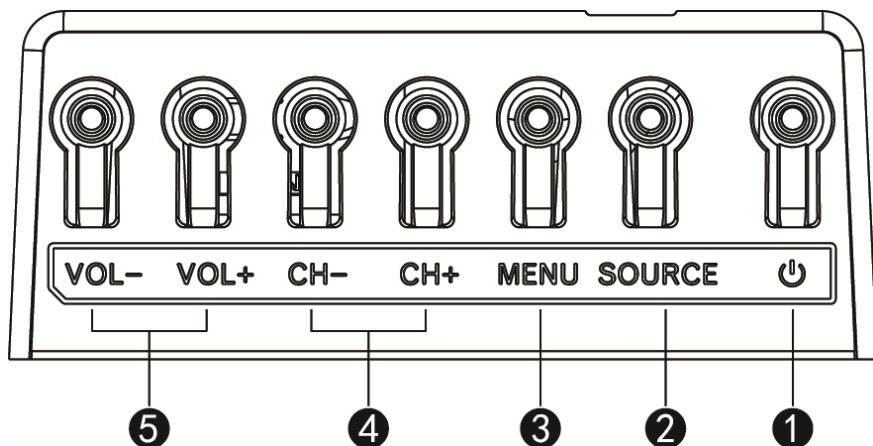

1. **Veille** : Pour ALLUMER/ÉTEINDRE la télévision.
2. **Source** : Pour sélectionner la source d'entrée.
3. **Menu** : Pour afficher la page du menu des réglages.
4. **CH +/-** : Pour sélectionner la chaîne suivante/précédente ou naviguer vers le haut/bas.
5. **VOL +/-** : Pour augmenter/réduire le volume ou naviguer vers la gauche/droite.

Câbles de connexion

Connexion à la source d'alimentation

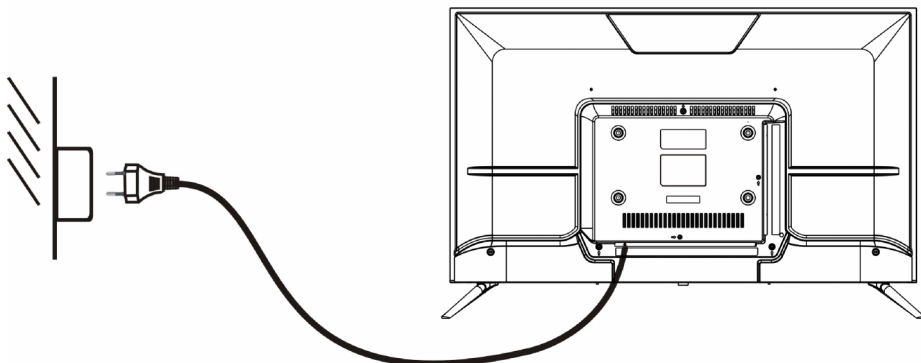

1. La télévision est en état de veille lorsqu'aucune image n'apparaît et que le voyant rouge est illuminé.
2. Appuyez à nouveau sur la touche veille de la télécommande de la télévision, le voyant s'illumine en bleu.

Connexion De L'Antenne Externe À L'Unité

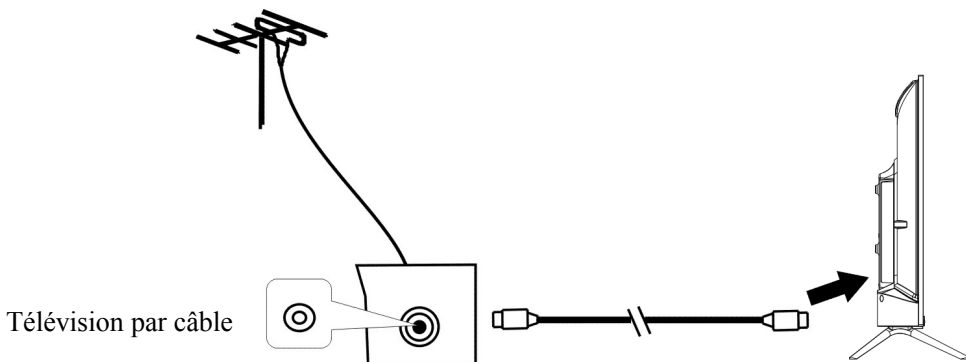

Nous vous recommandons d'utiliser un câble d'antenne 75 Ω afin d'éliminer les perturbations causées par une mauvaise correspondance d'impédance. Le câble d'antenne ne doit pas être proche du cordon d'alimentation. Insérez directement la fiche du câble d'antenne 75 Ω dans la prise d'antenne lors pour l'utilisation de la télévision par câble.

Remarque : L'antenne doit être contrôlée périodiquement. Si une image claire n'est pas affichée, coupez l'alimentation, puis vérifiez soigneusement l'antenne.

Câbles de connexion

Ce téléviseur a des fonctions multimédias numériques et peut être connecté à plusieurs appareils externes. Le schéma suivant présente les connexions.

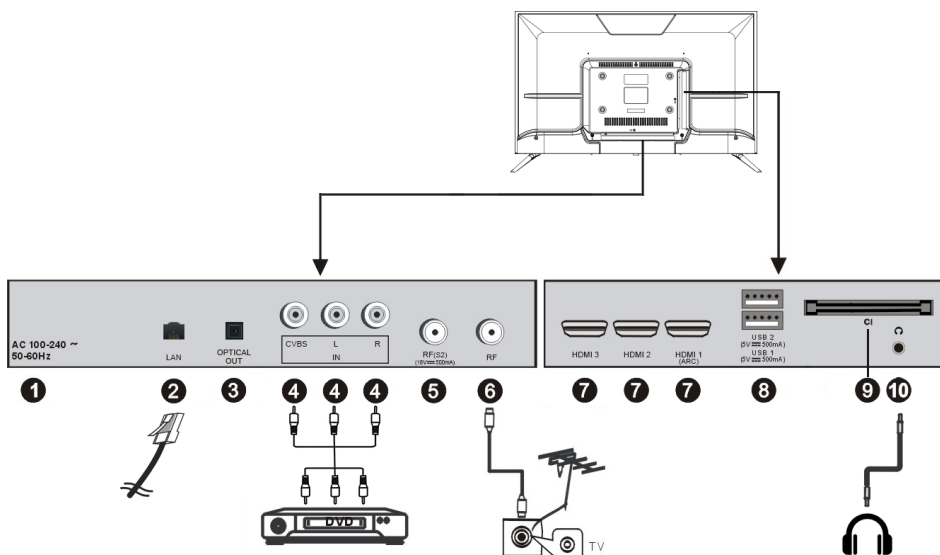

1. ENTRÉE CA

2. Borne d'entrée LAN

3. Borne de sortie OPTIQUE

4. Bornes d'entrée CVBS et Audio G/D

5. **ENTRÉE RF :** Pour connecter l'antenne satellite TV externe (DVB-S2).

6. **ENTRÉE RF :** Pour connecter l'antenne satellite TV externe.

7. **ENTRÉE HDMI1/2/3 :** Interface multimédia haute définition. ARC est disponible sur HDMI 1 seulement.

8. ENTRÉE USB

Pour accéder aux fichiers multimédia contenus dans le périphérique multimédia.

9. **LOGEMENT IC :** Pour l'insertion d'une carte IC (Interface Commune).

10. **SORTIE ÉCOUTEURS.**

Télécommande

- 1 **VEILLE (ALIMENTATION)**
Permet de mettre l'appareil en mode veille ; une seconde pression l'allume.
- 2 **SOURCE**
Permet de sélectionner la source souhaitée en entrée.
- 3 **Touches numériques (0-9)**
Permet de saisir les informations numériques, telles que les numéros de chaîne, etc.
- 4 **GUIDE**
Lancer le guide des programmes.
- 5 **CH.LIST**
Pour afficher la liste des chaînes.
- 6 **4 Couleur**
Personnalisé dans une autre page.
- 7 **MENU**
Permet d'appeler le menu principal ou de revenir au menu précédent.
- 8 **Pause**
Pour lancer/mettre la lecture en pause ; Avance rapide ; Retour rapide.
- 9 **DIRECTION/OK**
Pour naviguer vers le haut, le bas, la gauche, la droite et confirmer.
- 10 **Retour**
Pour revenir au menu précédent.
- 11 **QUITTER**
Pour quitter l'interface ou le menu actuel.
- 12 **ACCUEIL**
Pour afficher la page d'accueil.

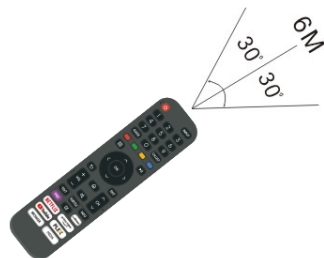

Remarques:

La télécommande doit être utilisée dans la portée de réception effective de la télévision. Pointez la télécommande vers le récepteur infrarouge de la télévision et assurez-vous qu'il n'y a pas d'obstacles entre les deux. Sa distance de fonctionnement normale sera réduite par la lumière directe du soleil ou la lumière d'une lampe. Attention lors de l'utilisation de la télécommande. Ne la faites pas tomber, ne marchez pas dessus et ne l'exposez pas à des liquides.

Télécommande

13 VOL+/-

Augmenter/diminuer le volume.

14 CH +/-

Permet de lire le programme suivant/précédent.

15 (SOURDINE)

Permet de couper le son.

16 SOUS-TITRES

Pour sélectionner les sous-titres disponibles.

17 TEXTE

Pour activer/désactiver le Télétexte.

18 INFO

Permet d'afficher les informations de programme disponibles.

19

Pour définir un raccourci d'appli.

20 Gratuit

Pour afficher les vidéos gratuites.

21 DEEZER

Pour lancer Deezer directement.

22 Zone de contenu

Six boutons dédiés aux applis CSP.



Remarque : Les symboles et la position des contrôles de la télécommande peuvent varier selon les modèles.

Préparation de la télécommande

Insérez deux piles AAA dans la télécommande en respectant les symboles de polarité (+/-) indiqués. (Batteries non incluses)

Installation de la base

• Montage du support

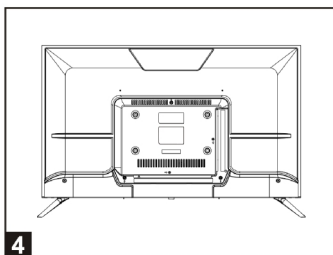
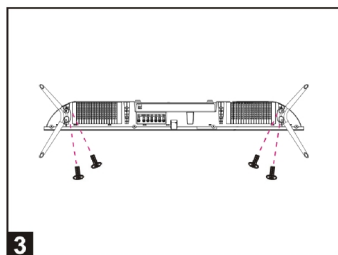
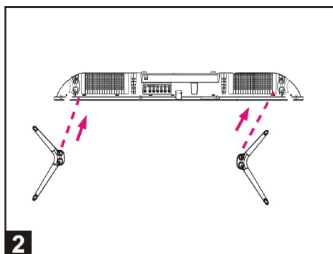
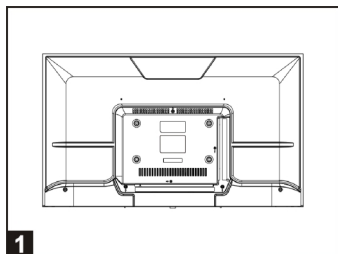

1. Placez la télévision à plat sur une table (Attention : placer un coussin en mousse sous la machine pour éviter qu'elle ne soit rayée.)
2. Alignez les pas de vis du support et du dessous de la télévision (Figure 2)
3. Fixez le support et l'écran avec les 4 vis fournies. (Figure 3)
4. Apparence après l'installation. (Figure 4)

• Démontage du support

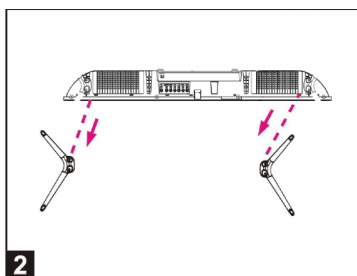
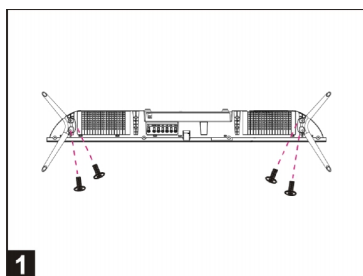

1. Desserrez les vis entre la télévision et le support (Figure 1).
2. Retirez les 2 supports de la télévision (Figure 2).

Instructions de fixation murale

- Utilisez des vis standard M6*10 mm (4 vis, non incluses) pour monter ce téléviseur. L'utilisation de vis différentes du type spécifié endommagera le support de montage mural et annulera la garantie du produit.
- Contactez un professionnel pour obtenir de l'aide lors du montage mural de votre télévision.
- Ne fixez pas le téléviseur au mur lorsqu'il est allumé.
- Reportez-vous aux instructions de votre support de montage mural.

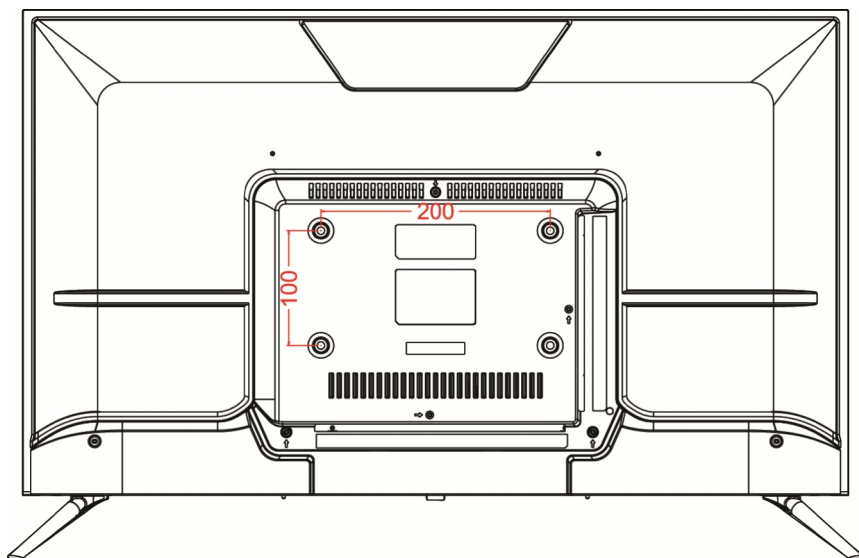

ASSUREZ-VOUS QUE TOUS LES ÉQUIPEMENTS ET LA FICHE

D'ALIMENTATION SONT CORRECTEMENT BRANCHÉS ET QUE L'APPAREIL EST RÉGLÉ SUR LE MODE CORRECT AVANT TOUT TYPE DE MANIPULATION.

UTILISATION DE BASE

- *Appuyez sur la touche VEILLE de l'appareil ou de la télécommande pour allumer l'appareil (le voyant devient bleu) ; appuyez à nouveau sur cette touche pour éteindre (mode veille) l'appareil (le voyant devient rouge).*

SÉLECTIONNER LE PROGRAMME SOUHAITÉ

1. Appuyez sur la touche CH+ pour lire la chaîne suivante.
2. Appuyez sur la touche CH- pour lire la chaîne précédente.
3. Appuyez directement sur les touches numériques de la télécommande pour sélectionner le programme souhaité.

CONTRÔLE DU VOLUME

- Appuyez sur la touche VOL+ ou VOL - pour ajuster le niveau du volume actuel. Plage de réglage disponible : 0-100.

CONTRÔLE DE LA SOURDINE

- Appuyez sur la touche SOURDINE pour couper le son, appuyez à nouveau dessus pour remettre le son.

RÉGLAGES DE SOURCE

- Appuyez sur la touche SOURCE de la télécommande pour afficher la liste des sources.
- Appuyez sur la touche de navigation HAUT/BAS pour sélectionner la source d'entrée souhaitée puis sur OK pour confirmer la sélection.

RÉGLAGE MULTIAUDIO

- Appuyez sur la touche MENU de la télécommande et utilisez les touches de navigation pour sélectionner la langue audio souhaitée.

REMARQUE : Pour activer cette fonction, assurez-vous que la chaîne que vous regardez prend en charge les langues multiaudio.

AFFICHAGE D'INFORMATIONS

- Appuyez sur la touche INFO de la télécommande pour afficher les informations du programme en cours.

LECTURE MULTIMÉDIA

- Appuyez sur la touche SOURCE de la télécommande pour faire passer l'appareil en mode USB.
- Insérez un dispositif de stockage USB dans le port USB avant d'effectuer les opérations suivantes.
- Appuyez sur les touches de navigation HAUT/BAS/GAUCHE/DROITE pour déplacer le curseur.
- Appuyez sur la touche BACK pour revenir à la page précédente du menu.

LIVE TV

Recherche de chaîne

Recherche automatique des chaînes

 > **Réglages** > **Chaîne** > **Recherche Automatique**

Remarque :

Avant de sélectionner la recherche automatique des chaînes, vous pouvez appuyer sur

 > **Réglages** > **Chaîne** > **Recherche auto**, appuyer sur la touche **OK** dans le sous-menu, sélectionner **Changer la Configuration** et appuyer sur la touche **OK** pour sélectionner Satellite, Antenne ou Câble.

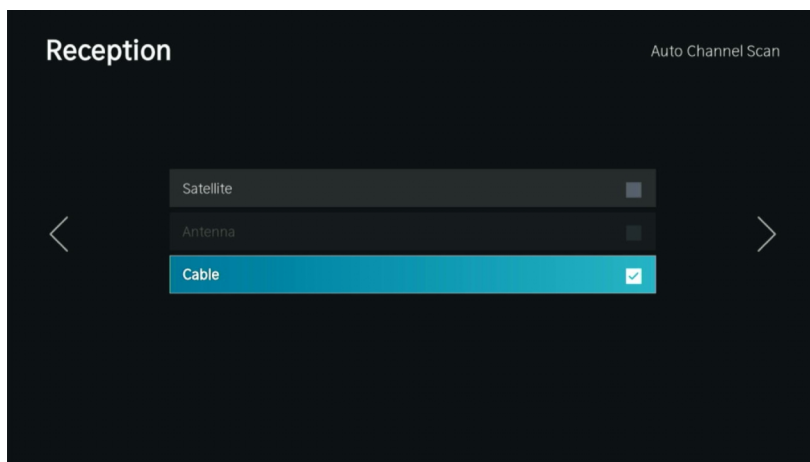

Liste des chaînes

Affiche la liste des chaînes favorites

Lorsque vous regardez la télévision en direct, appuyez

sur la touche  de la télécommande pour afficher le menu de liste des sources.



Favoris

- Ajouter des chaînes à votre liste des « Favoris ».
- Appuyez sur la touche **ok** pour afficher la liste des chaînes. Elle apparaît sur la droite de l'écran.
- Appuyez sur **☰** > **ok** pour sélectionner votre chaîne favorite.
- pour sélectionner votre chaîne favorite. **◀** et choisissez Ajouter aux favoris, une icône en forme de cœur apparaîtra à côté de votre chaîne préférée.



Consulter votre liste de « Favoris »

Appuyez sur la touche **ok** pour afficher la liste des chaînes. Elle apparaît sur la droite de l'écran.

Appuyez sur **▶** > Favoris > **▶**, appuyez sur la touche de navigation, sélectionnez FAV1, FAV2, FAV3 ou FAV4, appuyez sur OK et la chaîne préférée accompagnée d'une icône en forme de cœur apparaîtra dans la liste des favoris.

Supprimer des chaînes à votre liste des « Favoris ».

Appuyez sur la touche **ok** pour afficher la liste des chaînes. Elle apparaît sur la droite de l'écran.

Appuyez sur **>** > Favoris, en utilisant la touche de navigation pour sélectionner **✎** (Modifier) dans le sous-menu, sélectionnez la chaîne FAV que vous souhaitez

Appuyez sur **>** pour la supprimer.

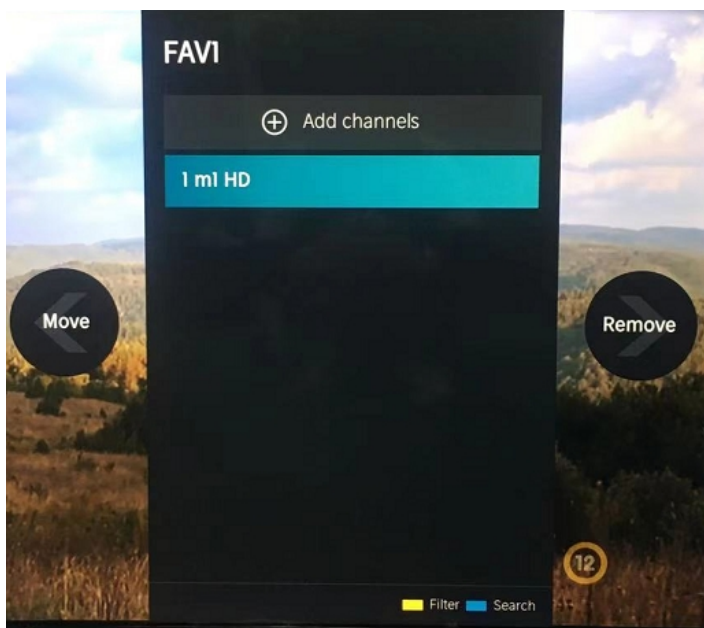

Remarque :

Ces étapes doivent être effectuées dans les entrées de la télévision.

Effectuez une recherche de chaîne avant de modifier vos chaînes favorites.

CONNEXION

Réseau local filaire

Connexion à Internet

 > Paramètres > Réseau > Configuration Réseau

Vous pouvez définir le réseau TV en sélectionnant Configuration et en appuyant sur la touche  pour entrer dans le sous-menu.

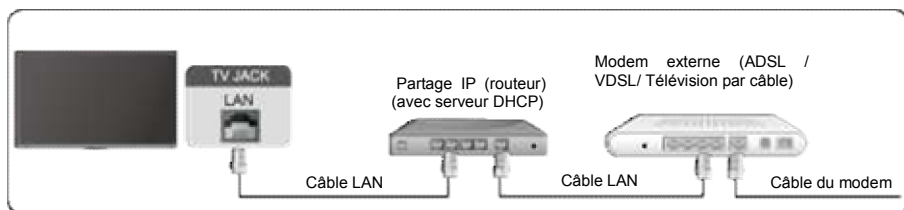

Obtenir automatiquement l'adresse IP

Si vous vous connectez au réseau filaire, la télévision obtiendra automatiquement une adresse IP et se connectera au réseau.

Si la connexion ne peut s'effectuer, un message de déconnexion sera affiché pour la connexion Ethernet. Réessayez ou saisissez les paramètres IP, et sélectionnez Manuel pour saisir les informations de nouveau.

Saisir manuellement l'adresse IP.

Rendez-vous dans les paramètres IP pour sélectionner Manuel.

Saisissez l'adresse IP, le masque de sous-réseau, la passerelle, le serveur DNS 1 et DNS 2 dans ce menu.

Remarque :

Cette section n'est disponible que pour les modèles 4K.

Vous aurez accès à Internet sur votre télévision.

Le mode par défaut de réglage IP est DHCP.

Sans fil

Connexion à Internet

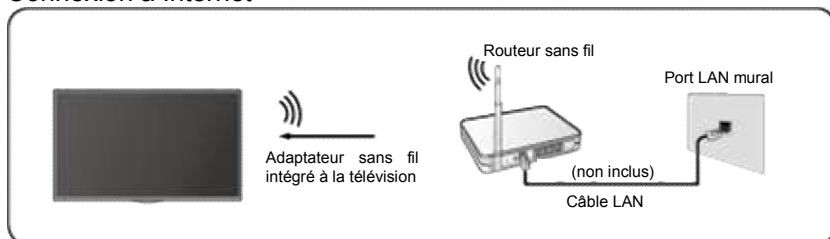

Remarque :

Vous aurez accès à Internet sur votre télévision.

Connexion à un réseau sans fil disponible.

Assurez-vous de disposer du SSID et du mot de passe de connexion au routeur sans fil avant de commencer la connexion.

Connexion à un réseau sans fil



> Paramètres > Réseau > Configuration Réseau

Vous pouvez définir le réseau TV en sélectionnant Configuration et en appuyant sur la touche  pour entrer dans le sous-menu.

- **Type de connexion**

Choisissez une connexion à un réseau sans fil pour accéder à Internet.

- **Actualiser**

Pour actualiser la liste des réseaux sans fil.

- **Réglages avancés**

Pour configurer les paramètres de réseau sans fil avancés pour la télévision.

- **Ajouter**

Vous pouvez ajouter un réseau sans fil.

Remarque :

- Si aucun routeur sans fil n'est trouvé, sélectionnez Ajouter et saisissez le nom de réseau dans le champ SSID.
- Si aucun routeur sans fil n'est trouvé, sélectionnez Actualiser.

HDMI CEC

Vous pouvez utiliser votre télécommande pour contrôler les appareils externes connectés à votre télévision via câble HDMI. Les appareils externes doivent prendre en charge la fonction HDMI & CEC (HDMI-CEC).

Connecter un appareil externe via la connexion HDMI -CEC  **> Paramètres > Système > HDMI-CEC**

1. Activez HDMI-CEC.
2. Connectez un appareil compatible HDMI-CEC à la télévision.
3. Allumez le périphérique externe connecté. L'appareil est automatiquement connecté à la télévision. Une fois la connexion terminée, vous pouvez accéder au menu de l'appareil connecté sur l'écran de votre télévision à l'aide de la télécommande de votre télévision et contrôler l'appareil.

Remarque :

- Des câbles HDMI doivent être utilisés pour connecter des appareils compatibles HDMI

CEC à votre télévision.

- La fonction HDMI CEC de l'appareil connecté doit être activée.
- Si vous connectez un appareil HDMI qui n'est pas compatible HDMI CEC, toutes les fonctions de contrôle HDMI-CEC seront indisponibles.
- Selon le périphérique HDMI connecté, la fonction de contrôle HDMI-CEC peut ne pas fonctionner.
- La fonction HDMI CEC est prise en charge par One Touch Play, le contrôle de routage, la veille du système, le transfert de nom OSD de l'appareil, le transfert de la télécommande, l'état de l'alimentation de l'appareil, le contrôle audio du système.

Périphérique HDMI

Connectez un câble HDMI à partir d'un équipement A/V externe.

Certains appareils, tels que les lecteurs DVD, nécessitent que le signal HDMI soit défini pour la sortie dans les paramètres de l'appareil. Veuillez consulter le manuel d'utilisation de votre appareil pour obtenir des instructions.

Veuillez noter que le connecteur HDMI fournit à la fois des signaux vidéo et audio, il n'est donc pas nécessaire de connecter un câble audio.

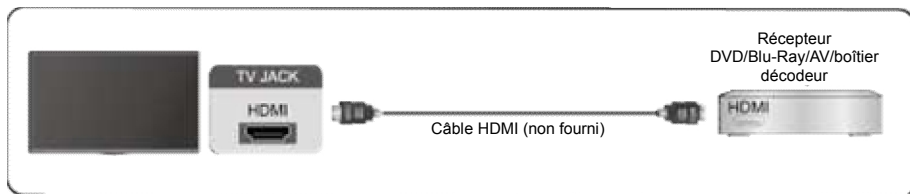

Périphérique USB

Connectez des périphériques USB tels que des disques durs, des clés USB et des appareils photo numériques pour parcourir les photos, écouter de la musique.

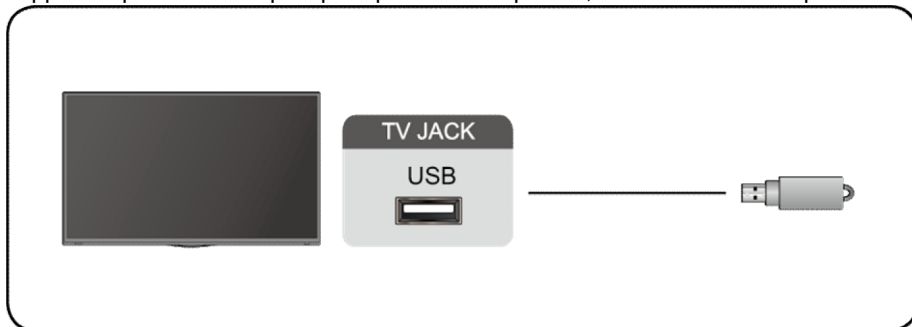

Formats pris en charge : FAT32.

Multi écran

Partage d'écran

Dupliquer le contenu de votre appareil sur le téléviseur. **INPUT** > **Partage d'écran**

- Activez la fonction de diffusion de votre appareil Android/Windows10.
- Recherchez le nom de la télévision dans la liste de recherche de votre appareil et sélectionnez-le. Attendez la fin de la progression de la connexion et le contenu de votre appareil s'affichera sur le téléviseur.

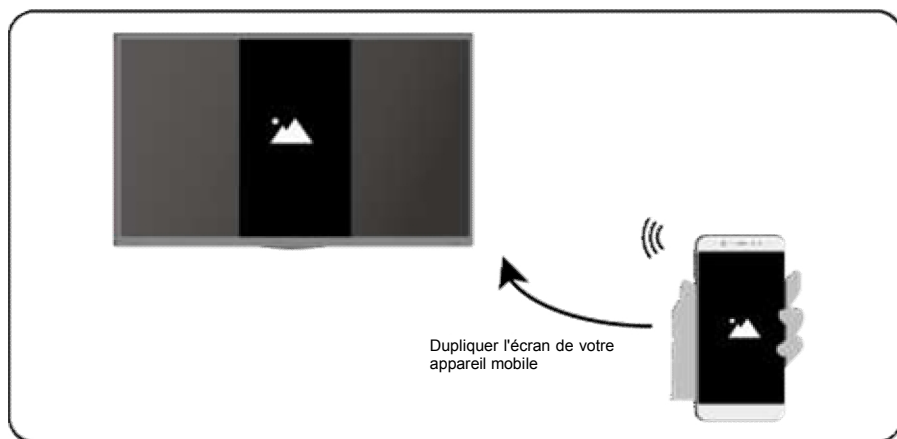

Remarque :

Certains appareils Android peuvent ne pas prendre en charge la diffusion.

Partage de contenu

Partagez du contenu multimédia, comme des vidéos, de la musique ou des photos, de votre appareil vers l'écran de la télévision.

Avant d'utiliser cette fonction, activez le partage de contenu dans  > **Paramètres** > **Systeme** > **Paramètres d'application** > **Partage de contenu**.

- Établissement d'une connexion de partage de contenu entre le téléviseur et votre appareil
- Activez la fonction de partage de contenu de votre appareil.
- Recherchez le nom de la télévision dans la liste de recherche de votre appareil et sélectionnez-le.
- Attendez la fin de la progression de la connexion et sélectionnez le contenu que vous souhaitez partager

- Affichage du contenu multimédia de votre appareil

Appuyez sur le bouton **INPUT** de votre télécommande et sélectionnez un contenu multimédia à l'écran.

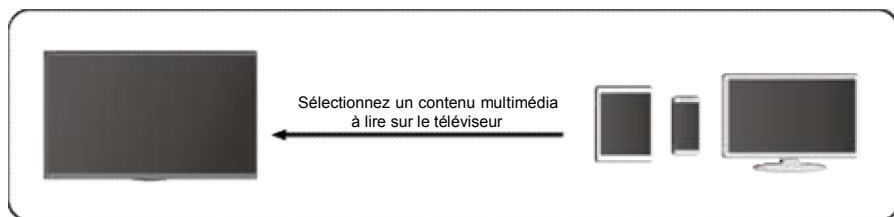

Remarque :

- Assurez-vous que votre appareil et le téléviseur sont connectés au même réseau.
- Certains appareils peuvent ne pas prendre en charge le partage de contenu. Si votre appareil ne prend pas en charge le partage de contenu, vous pouvez télécharger une application prenant en charge la fonction.
- Si vous souhaitez mettre en miroir le contenu de votre appareil, accédez à **INPUT**
> **Partage d'écran.**

Fonctions intelligentes

Médias

Lecture de contenu multimédia

 > **Mes applications** > **Médias**

Par défaut, le **Partage de Contenu** est affiché sur l'écran Média. Si votre appareil mobile est connecté au téléviseur, son nom apparaît également sur l'écran Média.

Remarque :

- Pour plus d'informations sur le partage de contenu, reportez-vous à son introduction détaillée.

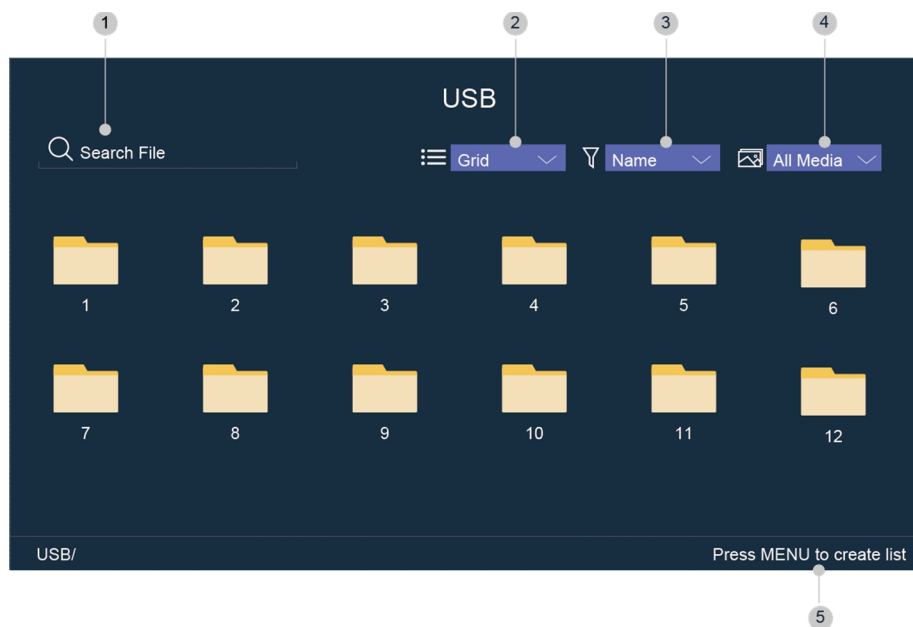

 > **Mes applications** > **Médias** > **appareil connecté**

Sélectionnez le contenu que vous souhaitez jouer sur l'écran, comme des images, des vidéos et de la musique.



1. Saisissez le nom du contenu que vous souhaitez lire.
2. Organisez la liste de contenu par Grille, Liste.
3. Organisez la liste de contenu par Nom, Date De Modification, Taille.
4. Filtrez la liste de contenu par Tous les médias, Photo, Vidéo, Musique.
5. Créez une liste de lecture de photos, de musique ou de vidéos.

Jouer de la musique de fond pendant la visualisation des images Vous devez :

- Choisissez une image à afficher.
- Appuyez sur le bouton  /  pour afficher la barre de lecture.
- Sélectionnez Musique de fond et choisissez votre musique pour créer une liste de lecture musicale.
- Jouer la musique de fond pendant la visualisation des images. Remarque :
- La télévision prend en charge les formats de fichiers suivants :

Support	Format de fichier
Vidéo	.MP4, .MOV, .MPG, .MPEG, .FLV
Image	.jpg, .BMP, .PNG, .GIF
Musique	.MP3, .AAC, .wav



- Pour plus d'informations sur la connexion à un autre appareil, reportez-vous à l'introduction détaillée de chaque composant.

Accueil

Se familiariser avec l'écran d'accueil

Utilisez le téléviseur plus facilement en sélectionnant les sections correspondantes.

Appuyez sur le bouton .

- Vous pouvez toujours visualiser l'heure en haut de l'écran d'accueil.
- Si votre téléviseur est connecté à Internet via une connexion sans fil, l'icône  apparaît dans le coin supérieur droit de l'écran.
- Gérer les applications
Sélectionnez l'élément que vous souhaitez déplacer, appuyez sur le bouton  pour gérer.

Rechercher

Pour rechercher l'application souhaitée.

Sources

Pour sélectionner la source souhaitée.

Paramètres

Pour afficher le menu Paramètres.

Notifications

Permet l'affichage des notifications contextuelles pour les informations utiles et les événements qui se produisent sur votre téléviseur.

- Sélectionnez **Notifications** sur l'écran d'accueil, sélectionnez **Paramètres**, puis entrez dans **Publicité, Nouveautés, Avertissements et mentions légales, Message système**, dans lesquels vous pouvez choisir les types de notifications que vous souhaitez recevoir.

Compte VIDAA

Connectez-vous à votre compte VIDAA.

Un compte VIDAA vous offre toutes les meilleures fonctionnalités de votre téléviseur intelligent et le maintient toujours à jour.

Bluetooth

Haut-parleur Bluetooth TV

Vous pouvez accéder à  > **Paramètres** > **Réseau** > **Bluetooth** > **Haut-parleur Bluetooth de TV**

Sortie TV : Les appareils mobiles sont connectés au téléviseur via Bluetooth. Sorties audio via haut-parleur TV.

- Allez dans les paramètres de votre mobile et ouvrez le Bluetooth.
- Choisissez VIDDA TV pour vous connecter.

Gestion des équipements

Gérer un appareil Bluetooth

Avant de sélectionner la gestion des équipements, vous pouvez appuyer sur  > **Son** > **Haut-parleurs** > **Sortie audio** > **Barre de son BT**

Ensuite, vous pouvez aller à  > **Paramètres** > **Réseau** > **Bluetooth** > **Gestion des équipements**

- Allumez le haut-parleur de sortie.
- La télévision se connectera au haut-parleur de sortie.

Image et son

Ajuster la qualité de l'image

Pour ajuster le mode d'image actuel pour qu'il s'applique à toutes les sources ou uniquement à la source actuelle.

Le menu est uniquement présenté à titre de référence. Les modes suivants peuvent différer du produit réel.

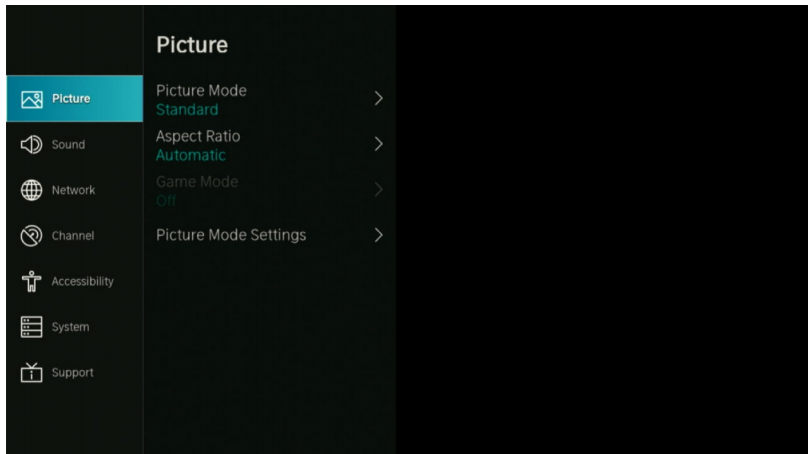

Choisir un mode d'image

> Paramètres > Image > Mode Image

Vous pouvez sélectionner le mode d'image qui offre la meilleure expérience visuelle.

- **Standard** : Le mode par défaut, pour bénéficier d'images de haute qualité sous un éclairage normal.
- **Cinéma en journée** : Améliore le contraste, la couleur et la clarté de l'écran pour rendre les couleurs plus vives.
- **Cinéma en soirée** : Réduit le contraste, les couleurs et la clarté de l'écran pour rendre l'image plus douce.
- **Dynamique** : Améliore le contraste, les couleurs et la clarté de l'écran, de sorte à équilibrer dynamiquement les couleurs de l'image.
- **Sports** : Ce mode est plus adapté au contenu vidéo sportif.

Choisir un format d'image

> Paramètres > Image > Format d'image

Vous pouvez ajuster le format d'image pour étirer ou agrandir l'image.

- Automatique
- 16:9
- 4:3
- Panoramique
- Zoom vidéo
- Direct

ACTIVER/DÉSACTIVER le mode de jeu

 > Paramètres > Image > Mode Jeu

Optimisé pour PC ou consoles de jeux. Réduit la latence des commandes et améliore la réactivité.

Configuration des paramètres d'image avancés

 > Paramètres > Image > Paramètres du mode Image

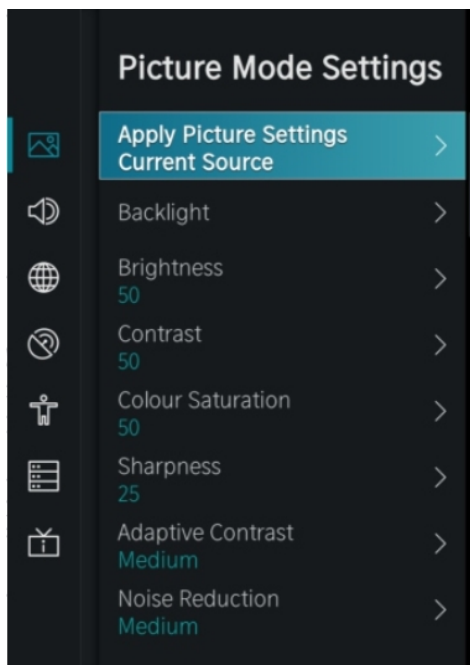

Pour ajuster les paramètres d'affichage pour chaque mode d'image.

- **Appliquer les paramètres d'image** : Pour ajuster le mode d'image actuel pour qu'il

s'applique à toutes les sources ou uniquement à la source actuelle.

- **Rétroéclairage**: Pour ajuster la luminosité de l'image. (Optionnel : Arrêt/Bas/Élevé)
- **Luminosité** : Pour ajuster la luminosité de l'image.
- **Contraste** : Pour ajuster le contraste de l'image.
- **Saturation des couleurs** : Pour ajuster la densité des couleurs de l'image.
- **Netteté** : Pour ajuster la netteté des bords de l'image.
- **Contraste adaptatif** : Pour ajuster automatiquement les zones sombres et les zones claires de l'image pour distinguer plus de détails. Appuyez sur le bouton de navigation pour sélectionner Arrêt/Bas/Moyen/Élevé.
- **Réduction du bruit** : Pour améliorer la qualité de l'image en réduisant le bruit. (Optionnel : Arrêt/Bas/Moyen/Élevé)
- **Réduction du bruit MPEG** : Pour réduire le bruit de bloc MPEG pour fournir des transitions de bordures plus nettes. (Optionnel : Arrêt/Bas/Moyen/Élevé)
- **Température de couleur** : Pour ajuster les couleurs globales de l'image. (Optionnel : Chaud1/Chaud2/Standard/Froid)
- **Paramètres Experts** : Pour ajuster l'espace colorimétrique et le gamma en fonction du contenu que vous visualisez.
- **Surbalayage** : Pour modifier le paramètre de taille de la vidéo pour rogner les bords de l'image affichée.
- **Réinitialiser le mode actuel** : Pour restaurer tous les paramètres d'image dans le mode d'image actuel aux valeurs d'usine par défaut.

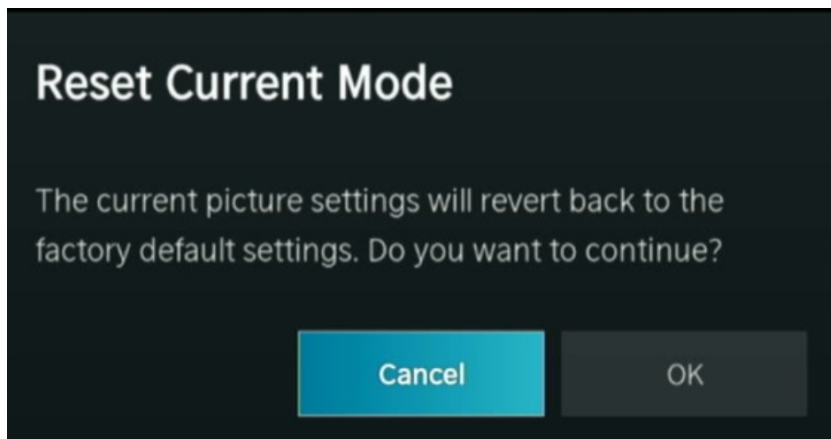

Réglage de la qualité sonore

Pour ajuster le mode sonore actuel pour qu'il s'applique à toutes les sources ou uniquement à la source actuelle.

Le menu est uniquement présenté à titre de référence. Les modes suivants peuvent différer du produit réel.

Choisir un mode sonore



> Paramètres > Son > Mode sonore

Vous pouvez sélectionner un mode sonore préféré adapté au type de contenu ou à l'environnement d'écoute.

Standard : Produit un son équilibré dans tous les environnements.

Théâtre : Augmente l'effet de son Surround et fournit une réponse des basses plus importante.

Musique : Préserve le son d'origine. Adapté aux programmes musicaux.

Voix : Les basses et hautes fréquences sont atténuées pour améliorer la reproduction et la clarté de la voix humaine.

Tard la nuit : Améliore la reproduction et la clarté de la voix humaine avec un faible niveau de volume.

Sport : Son optimisé pour regarder des événements sportifs.



> Paramètres > Son > Casque

Pour régler le mode de sortie audio pour les écouteurs.



> Paramètres > Son > Paramètres du mode Son

Pour régler les paramètres audio de la télévision : Pour appliquer les paramètres audio/l'égaliseur/la configuration du support mural/le contrôle automatique du volume/Réinitialiser le mode actuel.



> Paramètres > Son > Haut-parleurs

Pour sélectionner les enceintes que vous souhaitez utiliser.

Accessibilité

Appuyez sur le bouton de navigation pour sélectionner Accessibilité

 > Paramètres > Accessibilité

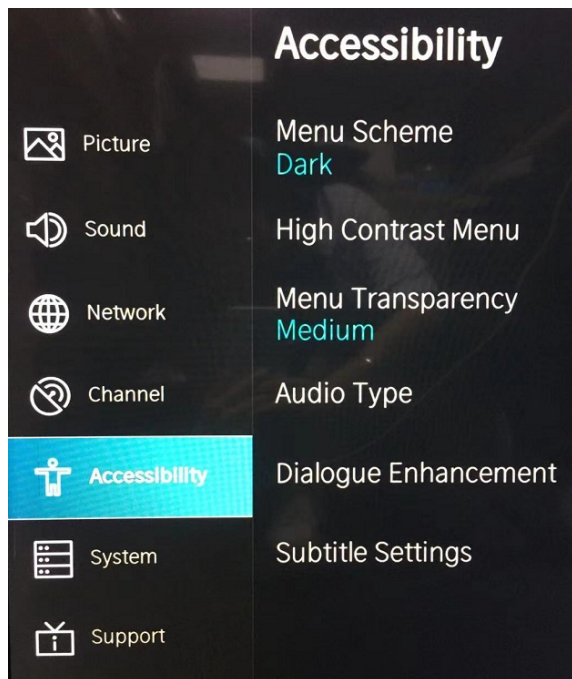

Thème des menus : Pour définir le thème de couleurs du menu. (Optionnel : Clair/Sombre)

Menu à contraste élevé : Pour activer ou désactiver le menu Contraste élevé.

Transparence des menus : Pour régler la transparence du menu. (Optionnel : Arrêt/Moyen/Élevé)

Type audio : Paramètres d'accessibilité audio.

Amélioration des dialogues : Pour activer ou désactiver l'amélioration du son des dialogues.

Paramètres des sous-titres : Ajustez les paramètres de sous-titres pour le contenu numérique.

Système et assistance

Réglage de l'heure

> Paramètres > Système > Heure

- Pour régler l'heure actuelle en fonction de votre position géographique.

Format de l'heure

- Pour régler l'heure l'affichage au format 12 ou 24 heures.

Date/Heure

- Pour régler la date et l'heure.

Fuseau horaire

- Pour régler le fuseau horaire.

Heure d'été

- Pour définir la télévision doit respecter l'heure d'été.

Paramètres de minuterie

> Paramètres > Système > Paramètres de la minuterie

Pour ajuster les paramètres de la minuterie en fonction de vos préférences.

- **Minuterie du sommeil**

Pour régler la minuterie de mise en veille de manière que la télévision s'éteigne après un délai spécifié : Désactivé, 15 minutes, 30 minutes, 60 minutes, 90 minutes, 120 minutes, défini par l'utilisateur.

- **Minuterie d'allumage**

Réglez l'horloge à l'heure à laquelle vous souhaitez que le téléviseur s'allume automatiquement. Vous pouvez régler l'heure une seule fois ou régler l'heure à un jour spécifique chaque semaine.

- **Mise hors tension automatique**

Réglez l'horloge à l'heure à laquelle vous souhaitez que le téléviseur s'éteigne automatiquement. Vous pouvez régler l'heure une seule fois ou régler l'heure à un jour spécifique chaque semaine.

- **Délai de masquage du menu**

Pour définir la durée d'affichage du menu : Arrêt, 10s, 20s, 30s, 60s, 5min.

- **Veille automatique**

Pour définir la durée pendant laquelle vous souhaitez que le téléviseur s'éteigne automatiquement après une période d'inactivité : Arrêt, 3H, 4H.

- **Veille automatique sans signal**

Le téléviseur se mettra en veille si aucun signal n'est détecté signal après l'heure définie : Arrêt, 15min.

Réglage Mode Utilisation

- **Mode domicile**

Pour un usage normal veuillez choisir : "Mode domicile"

Le produit est bloqué en Mode Magasin. Pour revenir en mode Maison veuillez :

1. **Changer la source en utilisant la touche "Input " de la telecommande**
2. **Faire MENU > Systeme > Mode d'utilisation > Choisir " Mode domicile "**

Améliorer

> Paramètres > Support > Mise à jour du système

Configurez votre téléviseur pour recevoir le dernier micrologiciel.

- **Mise à niveau automatique du micrologiciel**

Configurez votre téléviseur pour recevoir automatiquement le dernier micrologiciel.

- **Vérifier la mise à niveau du micrologiciel**

Pour vérifier que votre téléviseur a reçu la dernière version du micrologiciel. Remarque :
Veuillez vous assurer que votre téléviseur est connecté à Internet.

- **Mise à niveau automatique de l'application système**

La mise à niveau automatique de l'application sera effectuée en arrière-plan. Vous devrez peut être confirmer l'acceptation de nouvelles déclarations de confidentialité pour terminer la mise à niveau en cours.

- **Mise à niveau via USB**

Pour mettre à niveau le logiciel de la télévision à partir d'un périphérique USB. Remarque :

- Veuillez vous assurer que la clé USB est insérée dans le port USB2.0 de la télévision.
- Les fichiers de mise à jour doivent être disponibles dans le répertoire racine.
- La clé USB doit être formatée en FAT32 et le type de table de partition doit être MBR.

Manuel électronique

> Paramètres > Assistance > E-Manuel

Pour afficher le manuel électronique et en apprendre plus sur votre téléviseur : Première utilisation, profitez de la télévision en direct, avantages de Smart TV, connexion à des périphériques externes, aperçu des paramètres, divertissement, fonctionnalités d'accessibilité, dépannage.

Dépannage

Pas d'image ni de son



Cause possible :

- Le cordon d'alimentation, le câble d'antenne ou la source d'entrée n'est pas branché correctement.
- Le téléviseur n'est pas allumé.

Solution :

- Vérifiez le cordon d'alimentation, le câble d'antenne et la source d'entrée.
- Appuyez sur la touché **POWER** de la télécommande.
- Eteignez le téléviseur et rallumez-le cinq seconds après.

Pas de son



Cause possible :

- Soit le volume est trop bas, soit le son est coupé.
- Le système de son est mal configuré.

Solution :

- Augmentez le volume.
- Rétablissez le son en appuyant sur la touche **MUTE**.
- Réglez la configuration de son.

Bruit ou effet de neige



Cause possible :

- Le câble d'antenne est endommagé ou mal branché.
- La chaîne est mal installée.
- L'antenne est mal positionnée.

Solution :

- Vérifiez le câble d'antenne et son raccordement.
- Réglez la chaîne manuellement.
- Ajustez la position de l'antenne.

Image en noir et blanc

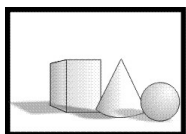

Cause possible :

- L'antenne est mal positionnée.

Solution :

- Réglez la configuration de couleur.
- Ajustez la position de l'antenne.

La télécommande ne fonctionne pas

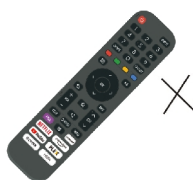

Cause possible :

- Les piles sont usagées.
- Les piles ne sont pas insérées correctement.

Solution :

- Changez les piles.
- Vérifiez que les piles sont insérées en respectant les polarités +/-.

Remarque: Pour une utilisation correcte de CANAL + avec ce produit veuillez rechercher les chaînes TNT quand CANAL + est en clair

De 12h30 à 13h30

De 19h00 à 20h30

L'image est réduite horizontalement

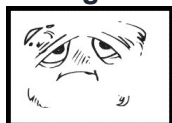

Cause possible:

- Format d'affichage à changer

Solution:

- Menu > Mode ZOOM > choisir " Plein Ecran "

Remarque Importante

L'écran de ce téléviseur possède un grand nombre de pixels couleur. Bien que le taux de pixels effectifs soit de 99,999 % ou plus, des points noirs ou des points de lumière (rouges, verts ou bleus) peuvent apparaître de façon permanente à l'écran. Il s'agit d'une propriété structurelle de l'affichage (selon les normes industrielles standard), et non d'un dysfonctionnement.

Parfois, l'écran peut comporter un pixel éteint. Cela sera montré par un point bleu, rouge, vert ou noir. Ceci n'affecte en rien le fonctionnement du produit qui doit donc être considéré comme normal.

Consigne de nettoyage



- Avant de nettoyer ce produit, appuyez sur le bouton STANDBY pour le mettre en mode veille et attendez quelques minutes avant de débrancher la fiche secteur.
- Essuyer ce produit avec un chiffon doux et sec. Ne vaporisez pas d'eau directement sur le téléviseur, mais appliquez une petite quantité d'eau sur le coin du chiffon et essuyez-le aussi doucement que possible. N'utilisez jamais de liquides de nettoyage, de cire ou de produits chimiques.
- Ne jamais utiliser d'alcool, de benzène, de diluant, de liquide de nettoyage ou d'autres produits chimiques. N'utilisez pas d'air comprimé pour enlever la poussière.
- Si la surface est extrêmement sale, essuyez-la avec un chiffon imbibé d'une faible solution d'eau savonneuse et bien essoré, puis essuyez à nouveau avec un chiffon sec.
- Avant de rebrancher le téléviseur, laissez l'écran sécher complètement.

Note concernant les pixels défectueux

Le plus grand soin a été pris pour la fabrication de votre produit. Néanmoins il se peut que des pixels restent allumés ou éteints. Veuillez vous reporter au tableau ci-dessous pour la tolérance des pixels défectueux concernant votre produit.

Screen Size	Resolution	No. of Bright or Dark Sub-Pixels (Color Pixels)	No. of Bright or Dark Pixels (White or Black)	Continuous Line
32	1366x768	5	2	0

Technical data sheet

Information for Electronic Displays for Commission Regulation 2019/2013/EU

	Value	Unité
Référence du modèle	SC-32S1FJORD	
Raison sociale ou marque déposée	Schneider	
Classe d'efficacité énergétique pour la gamme dynamique standard (SDR)	F	A-G
Puissance appelée en mode marche pour la gamme dynamique standard (SDR)	31 kWh/1000h	W
Classe d'efficacité énergétique (HDR)	N/A	A-G ou s.o.
Puissance appelée en mode marche pour la haute gamme dynamique (HDR)	N/A	W
Puissance appelée en mode arrêt	0W	W
Puissance appelée en mode veille	Max. 0.5W	W
Puissance appelée en mode veille avec maintien de la connexion au réseau	0.38	W
Catégorie de dispositif d'affichage électronique	television	[téléviseur/écran/dispositif d'affichage

		dynamique/autre]
Rapport de taille	16:9	Entire
Résolution de l'écran (pixels)	1366x768	Pixels
Diagonale de l'écran	81.3cm	cm
Diagonale de l'écran	32"	pouces
Surface visible de l'écran	2900.72cm ²	cm ²
Technologie d'affichage utilisée	LED	Par exemple: LCD/LED LCD/QLED LCD/OLED/Micro-LED/QD LED/SED/FED/EPD, etc.
Réglage automatique de la luminosité (ABC) disponible	No	[OUI/NON]
Capteur de reconnaissance vocale disponible	No	[OUI/NON]
Capteur de présence disponible	No	[OUI/NON]
Taux de fréquence de rafraîchissement de l'image	60Hz	Hz
Type d'alimentation:	Internal	Interne/Externe/Externe normalisée
Fréquence Wi-Fi (sans fil)	2400 - 2483.5 MHz 5150 - 5350 MHz 5470 - 5825 MHz	
Puissance de	19dBm	

Remarque:

1. Classe d'efficacité énergétique est désignée par des lettres allant de A (très économe) à G (peu économe).
2. La consommation du téléviseur est basée sur une utilisation de 1000 heures. La consommation réelle peut varier en fonction de la durée de fonctionnement et les réglages de contraste ou de luminosité.

La fiche d'information sur le produit conformément au règlement UE n ° 2019/2013 L'étiquetage énergétique pour l'affichage électronique et la télévision se trouve sous l'URL ou le code QR indiqué sur l'URL de l'étiquette énergétique : <https://eprel.ec.europa.eu/qr/1037654>

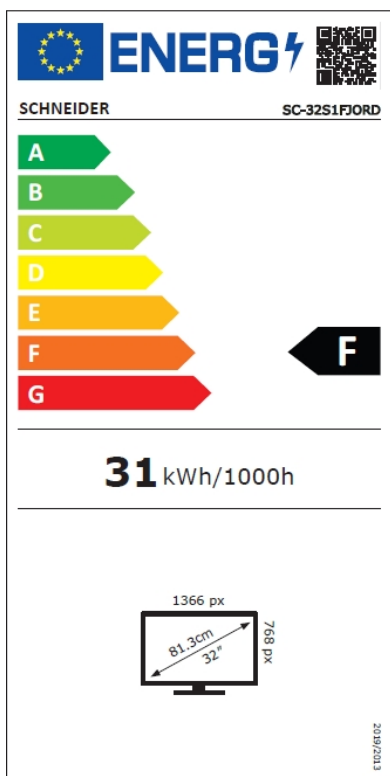

Informations techniques

Marque déposée	SCHNEIDER
REFERENCE	SC-32S1FJORD
MODELE	DVB-PM1320302HCATSI
Affichage	Typical: 178(H) \ 178(V)
Résolution	1366*768
Affichage des couleurs	16.7M
Contraste	1200:1 (typical)
Ratio	16:9
Durée de vie	30,000 hours
Tuner	DVB-T
Alimentation électrique TV	AC 100-240V, 50/60Hz
Consommation	Max.60W
Dimensions	720(W)×205(D)×478(H)
Poids	3.66 kg
Socle	2pcs, removable
Température d'utilisation	0°C et 35°C
Alimentation télécommande	AAA*2pcs (not included)
Alimentation des ports USB	5V,500mA
Verrou Hôtel	yes
Haut-parleur	2*8W
Entrées	RF, HDMI*3, CVBS&L/R, LAN, CI, USB*2
Sorties	Earphone out, Optical out
Formats de lecture	Vidéo : .mp4
	Musique : .mp3
Multimédia via USB	Photos : .jpg
	Texte : .txt

English

Table of Content

Getting Started

Important Safety Instructions.....	2
Control Panel.....	10
Connecting Cables.....	11
Remote Control.....	13
Base Installation.....	15
Wall Mounting Instructions.....	16

Operations

Basic Operation.....	17
Live TV.....	18
Connection.....	21
Multi-screen.....	24
Scart Functions.....	26
Picture and Sound.....	29
Accessibility.....	33
System and Support	34

For Reference

Troubleshooting.....	37
Cleaning instruction.....	39
Technical data.....	40

**Important safety instructions –
please read carefully
and keep for future reference**

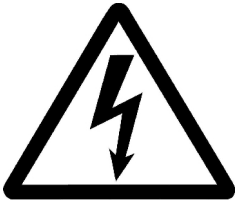

To reduce the risk of fire or electric shock, do not expose this product to water, rain or moisture. To prevent the risk of electric shock, do not remove the cover or back of this product. In case of product failure, only qualified personnel can repair. There are no user-serviceable parts inside.

CAUTION !

Dangerous tension inside the product ! Do not open. Risk of electric shock ! No parts can be

repaired by the end-user. Only qualified personnel can repair and maintain this product.

If the electric cord is damaged, it must be replaced by the manufacturer or qualified after-sales personnel in order to avoid any danger.

The product must be installed in accordance with local laws.

Damaged batteries must be properly disposed. In order to protect the environment, please dispose the batteries properly, in accordance with local laws (information is available at your reseller).

Remote control batteries (not included) shall not be exposed to excessive heat (e.g. from sun or fire).

Where to install the product

- Place the product on a straight, rigid and stable place. Do not place the product on a carpet.
- Do not place the product on top of another that may cause overheating (for example, a receiver or amplifier).
- Do not place anything underneath the product (for example, CDs or magazines).

Proper ventilation

- Place the product in a sufficiently-aerated place to avoid overheating. Allow at least 10cm spacing at the back and top of the product, and 5cm spacing on both sides to prevent overheating.

- Do not place items such as newspapers, tablecloth, curtains, in front of the ventilating openings.

Do not expose the product to high temperatures, moisture, water and dust.

- The apparatus shall not be exposed to dripping or splashing. No object filled with liquids, such as vases, shall be placed on the apparatus.
- Do not place other items close to this product that may damage it (for example, objects containing water or lightened candles).
- No naked flame sources, such as lighted candles, should be placed on the apparatus.

Electric supply

- Please unplug the product in case of prolonged non-use.
- If the supply cable is damaged, it must be replaced by the manufacturer or qualified after-sales personnel to avoid any danger.
- This product must be connected to an electrical supply 100-240V ~ 50/60Hz.
- The mains plug is used as the disconnect device, so the disconnect device shall remain readily operable
- The use of apparatus in moderate climates.
- The appliance must be connected to a power socket with ground connection.

WARNING

Never place a television set in an unstable location. A television set may fall, causing serious personal injury or death. Many injuries, particularly to children, can be avoided by taking simple precautions such as:

- Using cabinets or stands recommended by the manufacturer of the television set.
- Only using furniture that can safely support the television set.
- Ensuring the television set is not overhanging the edge of the supporting furniture.
- Not placing the television set on tall furniture (for example, cupboards or bookcases) without anchoring both the furniture and the television set to a suitable support.

- Not placing the television set on cloth or other materials that may be located between the television set and supporting furniture.
- Educating children about the dangers of climbing on furniture to reach the television set or its controls.
- In case this television set is to be relocated to a different location, please keep in mind and apply the above safety instructions.

Technical Specification:

Name: Television Product

Net Weight: 3.66 Kg

Operation Temperature: 0°C~35°C

TV Reception System: DVB-T/T2

EU Declaration of conformity

This appliance is Television complies with the essential requirements and other provisions of Directive 2014/35/EU & 2014/30/EU and the Radio Equipment Directive (RED) 2014/53/EU that goes into effect on 12 June 2016. The declaration of conformity is available on website:

<http://www.schneiderconsumer.com>



- This logo set on the product means that the recycling of this apparatus comes within the framework of the directive 2012/19/EU of July 4, 2012 concerning the waste on electrical and electronic equipment (WEEE).

- The presence of dangerous substances in the electrical and electronic equipments can have potential consequences on the environment and human health in the cycle of reprocessing this product.
- Therefore, at the end of its lifetime, this product shall not be disposed with other non-recycled waste.
- As the end user, your role is of prime importance in the cycles of re-using, recycling, and other forms of valorization of this electrical and electronic equipment. Local authorities and resellers have set special procedures for the purpose of collecting and recycling this product.
- You have the obligation to use the selective waste collection systems put in place by your local authorities.



This symbol indicates DC Voltage (for USB only).



This symbol indicates AC Voltage.



This symbol indicates “Indoor use only”.

Auto Standby

In order to save energy, the electricity consumption of this product has been reduced in both operation mode and standby mode. Furthermore, if no operation is carried out for four consecutive hours, the unit will automatically enter standby mode. Simply press the Standby button on the remote control to switch the unit back to operation mode.

Product Introduction

Congratulations! You have chosen the latest generation high definition television. Endowed with high display quality and light weight, it is power-saving and radiationless with high sensitivity television reception. The new generation television will bring you safe & comfortable brand new visual experience. Thank you for purchasing and using our products!

Accessories

User manual x1

Remote control x1

Terms and options may change depending on the models.

Control Panel

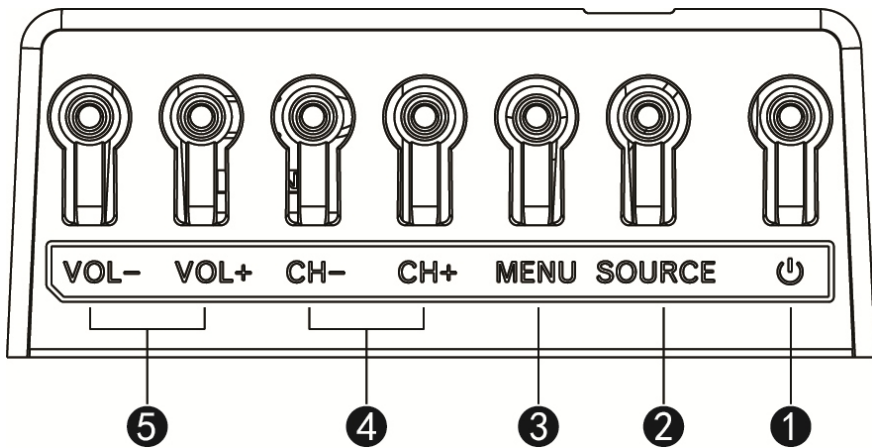

1. **Standby** : To turn ON/OFF the TV.
2. **Source** : To select the input source.
3. **Menu** : To enter menu setting page.
4. **CH+/-** : To select next/previous channel or move up/down.
5. **VOL +/-** : To increase/decrease the volume level or move left/right.

Connecting Cables

Connecting to power source

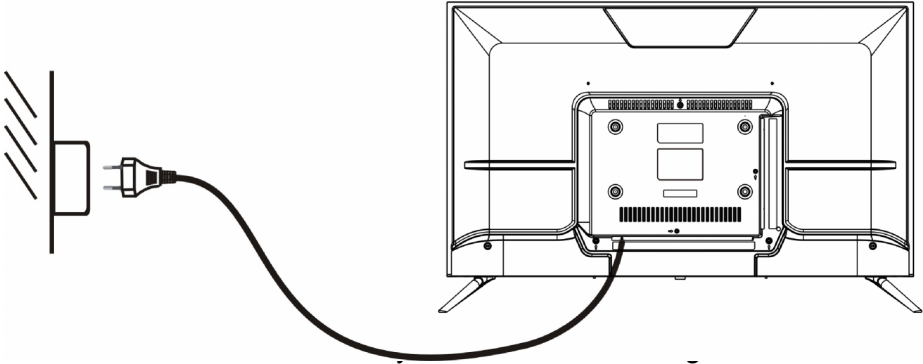

indicating lamp shines.

2. Press the standby button again on the remote control for the television the indicating lamp becomes blue.

Connecting external antenna to the unit

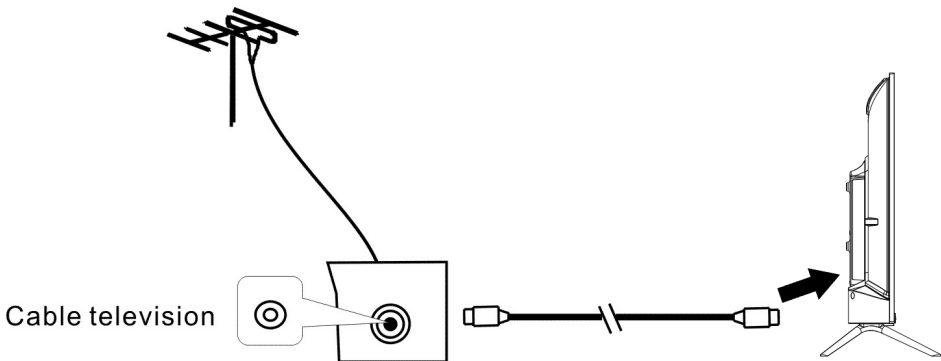

We recommend you use a 75Ω antenna cable so as to eliminate the disturbance caused by impedance mismatching. The antenna cable shall not be bundled together with the power cord.

Directly insert the 75Ω antenna cable plug into the antenna socket when applying cable television.

Note: The antenna should be checked periodically. If clear image is not available, shut down the power and then carefully check the antenna.

Connecting Cables

This TV has digital multimedia performance and can be connected to multiple external devices. The following diagram presents the connections.

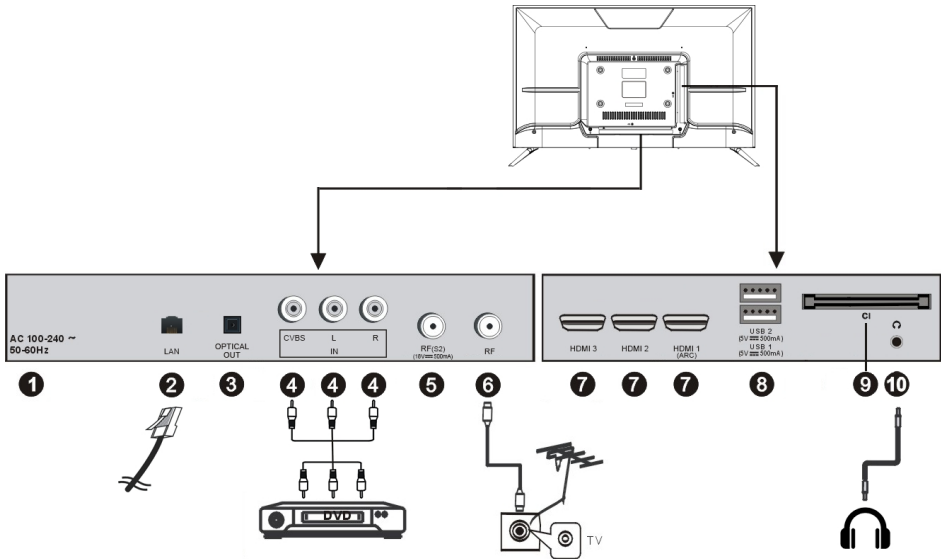

1. AC IN

2. LAN input terminal

3. OPTICAL output terminal

4. CVBS and Audio L/R input terminal

5. FR IN : Connect to the external Satellite TV Antenna(DVB-S2).

6. RF IN : Connect to the external TV antenna.

7. HDMI1/2/3 IN : High-definition multimedia interface. ARC is in HDMI 1 only..

8. USB IN

Access multi-media files stored in the USB device.

9. CI SLOT : Insert a CI (common interface) card.

10. EARPHONE OUTPUT.

Remote Control

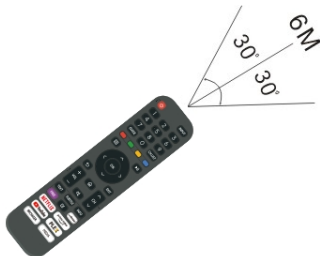

- 1 **STANDBY(POWER)**
Set the unit in standby mode; press it again to switch
- 2 **INPUT**
Select desired input source.
- 3 **Number buttons (0-9)**
Input the number information, such as channel number and so on.
- 4 **GUIDE**
Launch the Program Guide.
- 5 **CH.LIST**
Press to show channel list.
- 6 **4 Color**
Customized in different page.
- 7 **☰ (MENU)**
Call out the main menu or return to previous menu.
- 8 **▶||**
Press to operate start/pause playing; Move fast forward; Move fast backward.
- 9 **DIRECTION/OK**
Move up, down, left, right/Confirm.
- 10 **↶**
Return to the previous interface or menu.
- 11 **EXIT**
Exit the current interface or menu.
- 12 **🏠 (HOME)**
Press to enter home page.



Notes:

The remote control shall be applied in effective reception scope of the television. Make the remote control point towards the infrared receiver of the television and ensure that there are no obstacles. Its normal operation distance will be shortened in direct sunlight or lamplight. Be careful to use the remote control. avoid falling off or being trampled or splashed with liquids.

Remote Control

- 13 VOL +/-**
Increase/decrease the volume level.
- 14 CH +/-**
Play the next/previous program.
- 15  (MUTE)**
Mute the sound.
- 16 SUBTITLE**
Select available subtitles.
- 17 TEXT**
Turn on/off the Teletext.
- 18 INFO**
Display the available program information.
- 19 **
Set up APP shortcut key.
- 20 Free**
Enter to the free video.
- 21 DEEZER**
Enter to the deezer directly.
- 22 Content area**
Six buttons for CSP Apps.



Note: The marks and positions of remote control may vary depending on the model.

Prepare the remote control

Insert 2 AAA batteries in the remote control following the polarities signs (+/-) as indicated.
(Batteries are not provided)

Base Installation

- **Mounting of the stand**

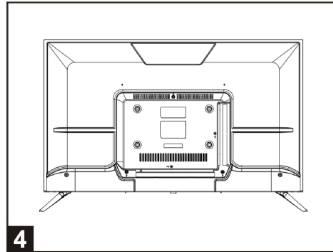
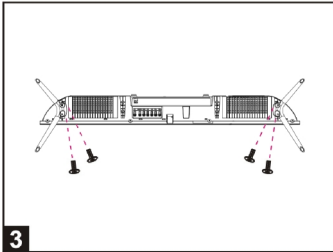
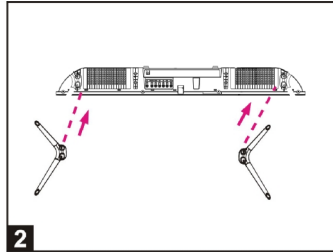
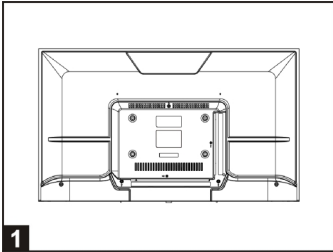

1. Place the machine flat on a desktop (Caution: put a foam cushion under the machine to avoid it from scratching.)
2. Align the screw holes on stand and TV bottom (Figure 2)
3. Fix the stand and the screen with 4pcs provided screws. (Figure 3)
4. The rendering after installed. (Figure 4)

- **Disassembly of the stand**

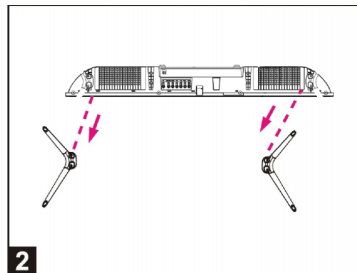
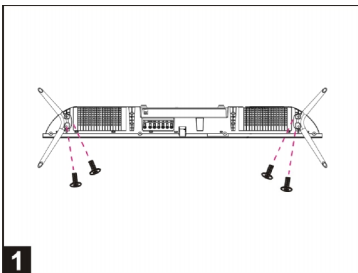

1. Loose the screws between the machine and stand (Figure 1).
2. Remove the 2 stands from the machine (Figure 2).

Wall Mounting Instructions

- Use standard M6*10mm screws (4 pieces, not included) to mount this TV. Using different screws as specified will damage the wall mounting support and will be outside the scope of product guarantee.
- Contact a professional technician for assistance when wall mounting your TV.
- Do not wall mount the TV while TV is turned on.
- Refer to the instruction of your wall mounting bracket.

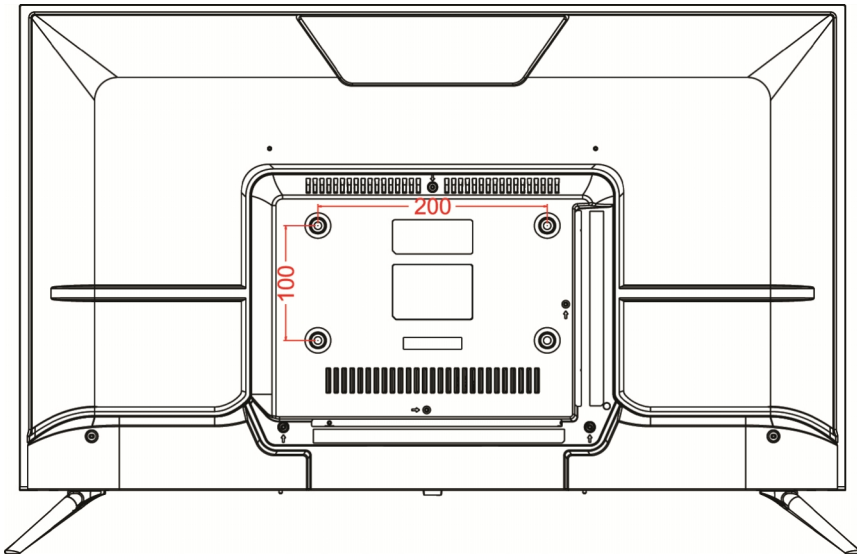

MAKE SURE ALL THE EQUIPMENTS AND POWER CORD ARE CONNECTED PROPERLY AND THE UNIT IS SET IN CORRECT MODE BEFORE KINDS OF OPERATIONS.

BASIC OPERATION

- Press **STANDBY** button on the unit or remote control to power **ON** the unit (indicator will glow blue); press it again to power **OFF** (standby mode) the unit (indicator will glow red).

SELECT DESIRED PROGRAM

1. Press **CH+** button to play next channel.
2. Press **CH-** button to play previous channel.
3. Press number buttons on remote control directly to select desired program.

VOLUME CONTROL

- Press **VOL+** or **VOL-** to adjust the level of current volume.
Available range: 0-100.

MUTE CONTROL

- Press **MUTE** button to mute the sound, press it again to turn on the sound.

INPUT SETTING

- Press **INPUT** button on the remote control to display the sources list.
- Press **UP** or **DOWN** navigation button to select desired input source, and then press **OK** button to confirm selection.

MULTIAUDIO SETTING

- Press **MENU** button on remote control and use navigation buttons to select Audio Language, choose the desired audio language.

NOTE: To enable this function, make sure that the channel you are viewing supports multi-audio languages.

INFORMATION DISPLAY

- Press **INFO** button on remote control to display information of current program.

MEDIA PLAYBACK

- Press **INPUT** button on remote control to switch the unit to USB mode.
- Insert a USB memory device into USB slot before following operations.
- Press **UP/DOWN/LEFT/RIGHT** navigation button to move the cursor.
- Press **BACK** button to return to previous menu page.

LIVE TV

Channel Scan

Auto Channel Scan

 > **Settings** > **Channel** > **Auto Scan**

Note:

- Before you select Auto Channel Scan, you can press  > **Settings** > **Channel** > **Auto Scan**, press **OK** button into the submenu, select **Change Setup** and press **OK** button to select Satellite, Antenna or Cable.

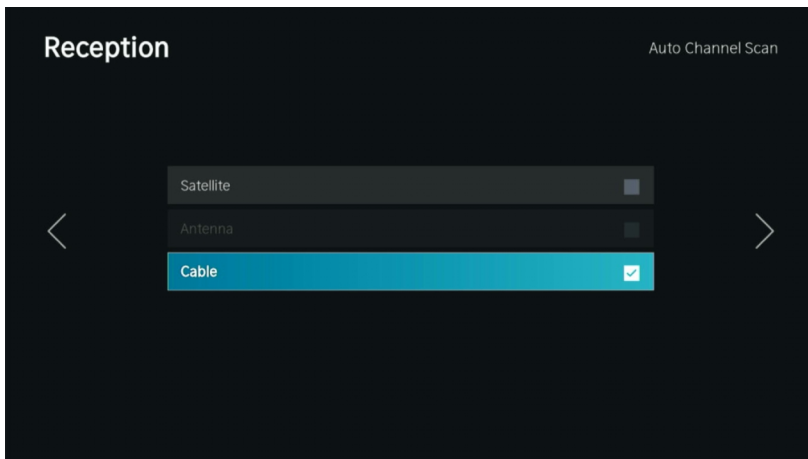

Channel List

- Display the channel list
- In Live TV, press  button on the remote control to display the channel list menu.

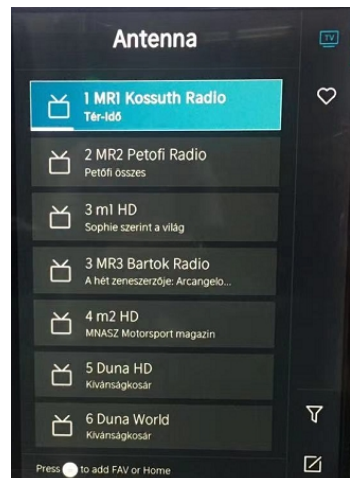

Favorite

- Adding channels to your 'Favorites' list
- Press **ok** button to call out the channel list, the channel list appears on the right side of the screen.
- Press **Menu** > **ok** to select your favorite channel.
- Press **Left Arrow** and Choose Add to Favorite, a heart-shaped icon will appear next to your favorite channel.

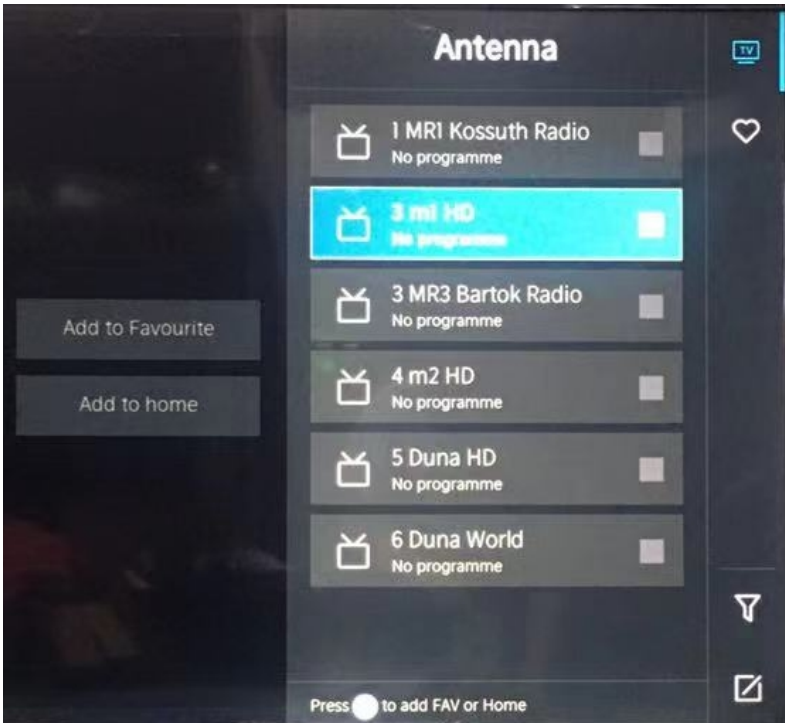

Viewing your 'Favorites' list

Press **ok** to call out the channel list, the channel list appears on the right side of the screen.

Press **Right Arrow** > Favorite > **Right Arrow**, press the Navigation button select FAV1, FAV2, FAV3 or FAV4 press ok and your favorite channel with a heart-shaped icon will appear on the favorite list.

Deleting channels from your 'Favorite' list

Press **OK** to call out the channel list, the channel list appears on the right side of the screen.

Press **Right Arrow** > Favorite, using the Navigation button to select **Edit** into the submenu, select the FAV channel that you want to delete.

Press **Right Arrow** to delete.

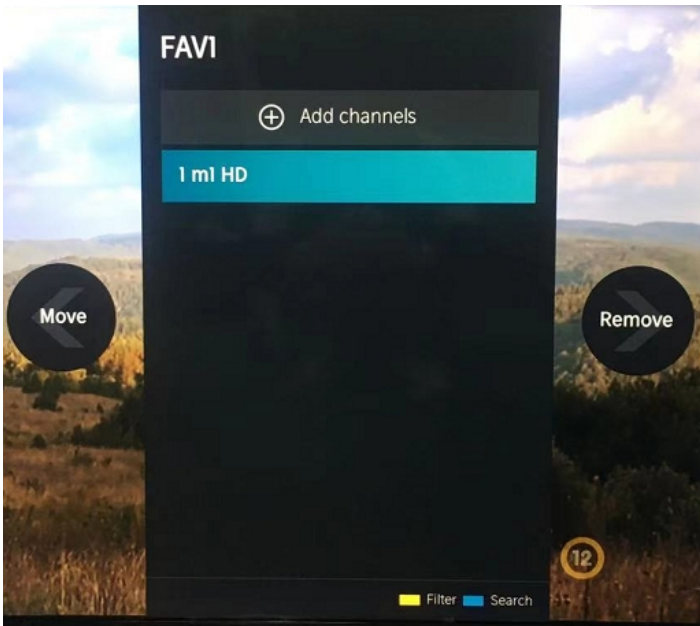

Note:

- These steps should be operated under TV inputs.
- Before you edit the fav lists, complete channel scan first.

CONNECTION

Wired LAN

Connecting to the Internet

 > Settings > Network > Network Configuration

You set the TV network by selecting Configuration and press the  button to enter the submenu.

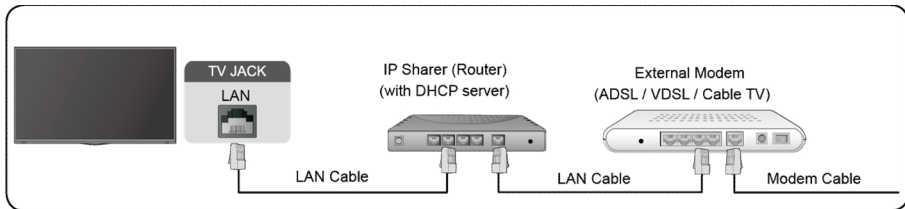

Automatically obtain an IP address

1. If you connect to the wired network, the TV will automatically obtain an IP address and connect to the network.
2. If the connection fails, disconnected message will display for the Ethernet status. Retry or enter the IP settings, and select Manual to input the information again.

Manually enter the IP address

1. Enter the IP settings to select Manual.
2. Enter the IP Address, Netmask, Gateway, DNS Server 1 and DNS Server 2 in the menu.

Note:

- This section is only for 4K models.
- You get access to the Internet through your TV.
- The default option of IP Settings Mode is DHCP.

Wireless

Connecting to the Internet

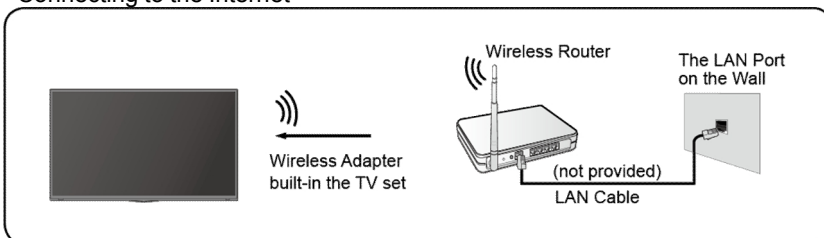

Note:

- You get access to the Internet through your TV.
- Connect to an available wireless network.
- Make sure that you have the wireless router's SSID and password before attempting to connect.

Connecting to a Wireless Network

 > **Settings** > **Network** > **Network Configuration**

You set the TV network by selecting Configuration and press the  button to enter the submenu.

- **Connection Type**

Choose a wireless network connection to access the Internet.

- **Refresh**

Refresh wireless network.

- **Advanced Settings**

Configure the advanced wireless network settings for the TV.

- **Add**

You can add wireless network.

Note:

- If no wireless router is found, select **Add** and enter the network name in the SSID.
- If no wireless router is found, select **Refresh**.

HDMI-CEC

You can use your TV remote to control the external devices that are connected to the TV by HDMI cable. The external devices need to support HDMI & CEC Function (HDMI-CEC).

Connecting an external device through HDMI-CEC Function  >

Settings > **System** > **HDMI-CEC**

1. Set **HDMI-CEC** to On.
2. Connect an HDMI-CEC-compliant device to the TV.
3. Turn on the connected external device. The device is automatically connected to the TV. After connection is finished, you can access the menu of the connected device on your TV screen using your TV remote and control the device.

Note:

- HDMI cables must be used to connect HDMI CEC-compatible devices to your TV.

- The HDMI CEC feature of the connected device must be turned on.
- If you connect an HDMI device that is not HDMI CEC-compatible, all the HDMI-CEC control features do not work.
- Depending on the connected HDMI device, the HDMI-CEC Control feature may not work.
- The HDMI CEC feature are supported One Touch Play, Routing Control, System Standby, Device OSD Name Transfer, Remote Control Pass Through, Give Device Power Status, System Audio Control.

HDMI Device

Connect an HDMI cable from an external A/V equipment.

Some devices such as DVD player require HDMI signal to be set to output in the device's settings. Please consult your device user manual for instructions.

Please note that the HDMI connector provides both video and audio signals, it's not necessary to connect an audio cable.

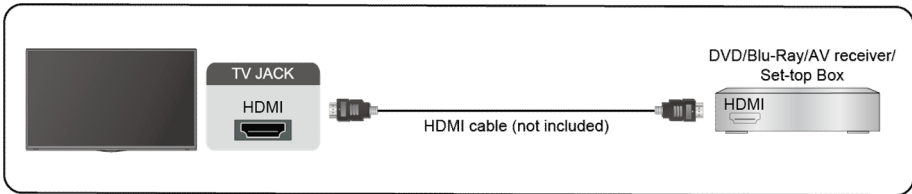

USB Device

Connect the USB devices such as hard drives, USB sticks and digital cameras for browsing photos, listening to music.

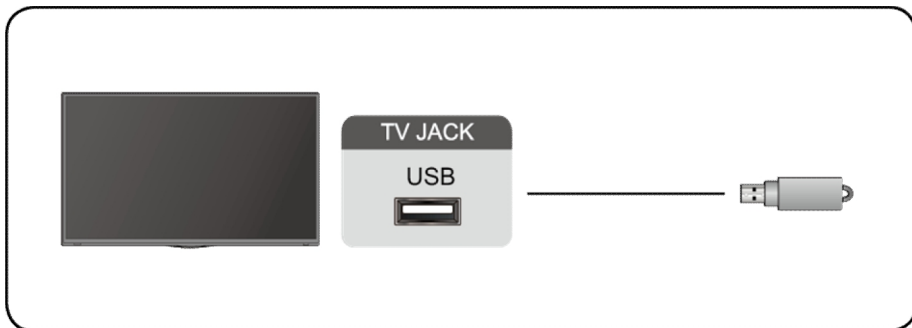

Support format: FAT32.

Multi-screen

Screen Sharing

Mirror content from your device to the TV.

INPUT > Screen Sharing

- Turn on the casting function of your Android/Windows10 device.
- Find the TV name in the searching list of your device and select it. Wait for the connection progress to complete and the content on your device will be displayed on the TV.

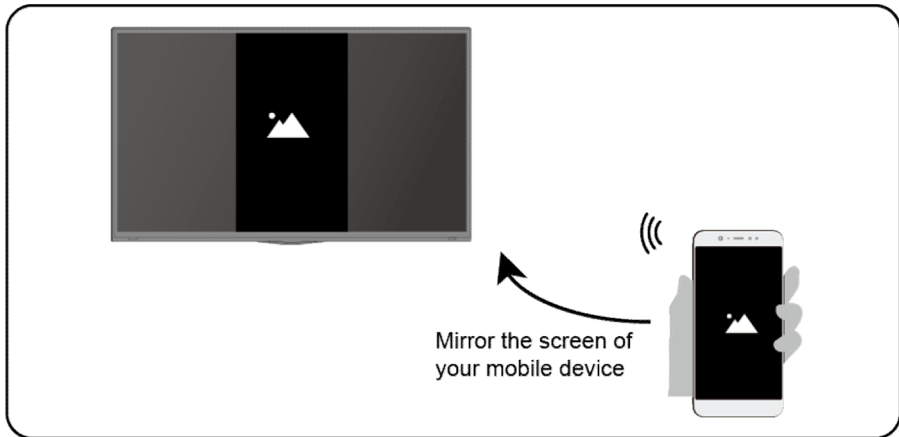

Note:

- Some Android devices may not support casting.

Content Sharing

Share media content, like videos, music or photos, from your device to the TV screen.

Before you use this function, turn on Content Sharing at  > **Settings** > **System** > **Application Settings** > **Content Sharing**.

- Establishing Content Sharing connection between the TV and your device
 1. Turn on the content sharing function of your device.
 2. Find the TV name in the searching list of your device and select it.
 3. Wait for the connection progress to complete, and select the content you want to share

- Viewing media content of your device

Press **INPUT** button on your remote, and select a media content on the screen.

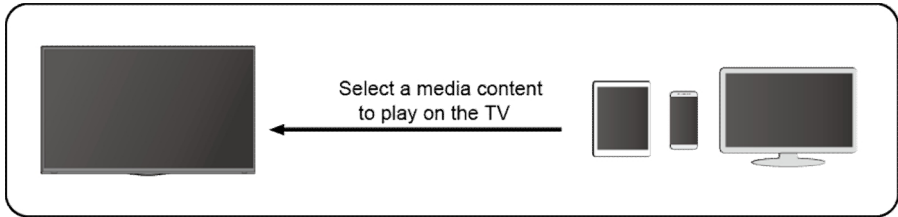

Note:

- Make sure your device and the TV are connected to the same network.
- Some devices may not support content sharing. If your device doesn't support content sharing, you can download an app that supports the function.
- If you want to mirror content from your device, go to **INPUT** > **Screen Sharing**.

Smart Functions

Media

Playing Media contents

 > **My Apps** > **Media**

By default, there are **Content Sharing** displayed on the Media screen. If your mobile device is connected to the TV, its name also appears on the Media screen.

Note:

- For more information about Content Sharing, refer to its detailed introduction.

 > **My Apps** > **Media** > **connected device**

Select the content you want to play on the screen, like pictures, videos and music.

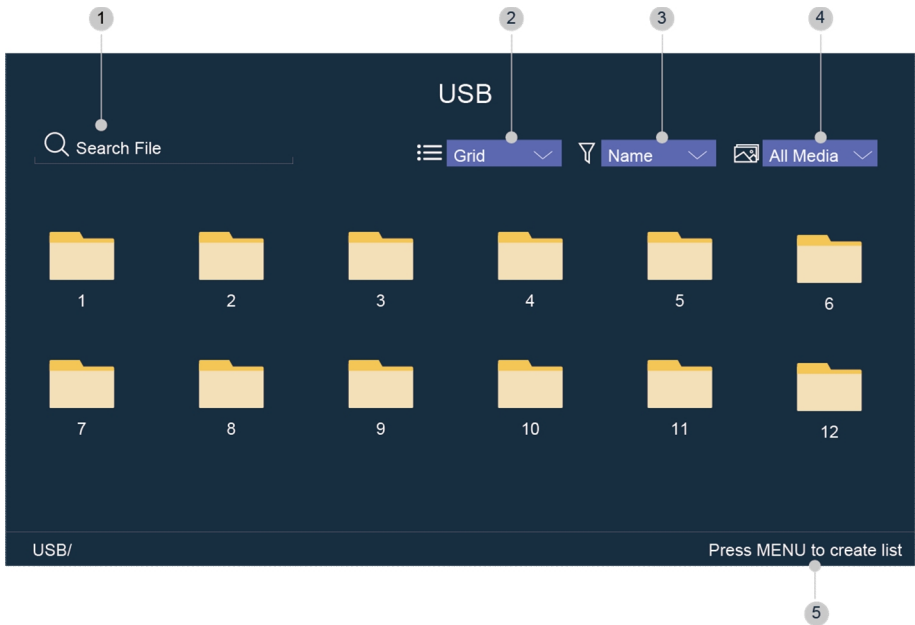

1 Input the content name you want to play.

2 Arrange the content list by **Grid**, **List**.



3 Arrange the content list by **Name**, **Date Modified**, **Size**.

4 Filter the content list by **All Media**, **Photo**, **Video**, **Music**.

5 Create a photo, music, or video playlist.

Playing background music during viewing pictures

You need to:

- Choose a picture to playback.
- Press  /  button to call out playbar.
- Select Background Music and choose your music to create a Music Playlist.
- Play the background music during viewing pictures.

Note:

- The TV may be support the following file formats:



Medium	File Format
Video	.MP4, .MOV, .MPG, .MPEG, .FLV
Picture	.jpg, .BMP, .PNG, .GIF
Music	.MP3, .AAC, .wav

- For more information about connection to other device, refer to the detailed introduction of each part.

Home

Getting familiar with the Home screen

Run the TV more conveniently by selecting the corresponding sections. Press  button.

- You can always view the current time at the top of the Home screen.
- If your TV is connected to the Internet through a wireless connection, then the icon  will be at the top right corner of the screen.
- Manage apps
Select the item you want to move, press  button to manage.

Search

Search the app you want.

Inputs

Select the input you want.

Settings

Display the Settings menu.

Notifications

Allow pop-up notifications to appear for useful information and events that occur with your TV.

- Select **Notifications** on the Home screen, and select **Settings** then display **Advertising, New Arrivals, Warnings And Legal Statements, System Message**, from which you can choose the types of notifications you would like to receive.

VIDAA Account

Sign in your VIDAA account.

A VIDAA account gives you all the best feature of your smart TV and always keeps it up to date.

Picture and Sound

Adjusting the Picture Quality

Adjust current picture mode to apply to all sources or just current source.

The menu is only for reference. The following modes may differ from the actual product.

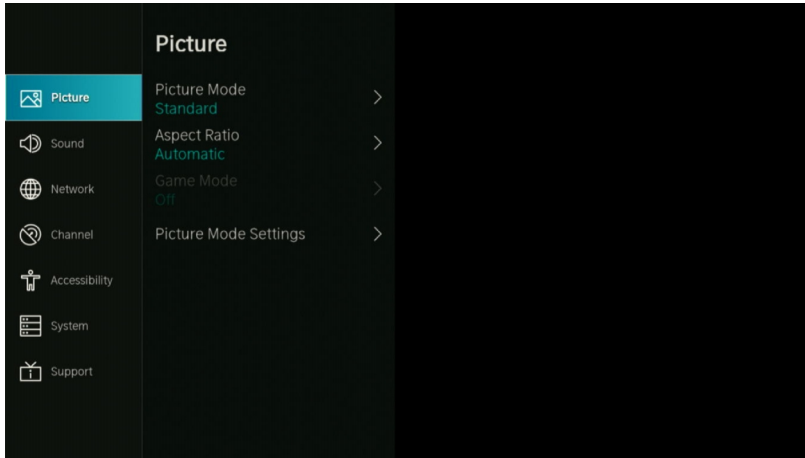

Choosing a picture mode

 > Settings > Picture > Picture Mode

You can select the Picture Mode that provides the best viewing experience.

- **Standard:** The default mode, to make users experience high-quality images under normal light.
- **Cinema Day:** Enhance the contrast, color and clarity of the screen to make the color more vivid.
- **Cinema Night:** Reduce the screen contrast, color and clarity to make the screen looks soft.
- **Dynamic:** Enhance the contrast, color and clarity of the screen, so that the picture in the dynamic will balance the color.
- **Sports:** This mode is more suitable for watching sport video.

Choosing a Aspect Ratio

 > Settings > Picture > Aspect Ratio

You can adjust the Aspect Ratio to stretch or zoom the picture.

- **Automatic**
- **16:9**
- **4:3**
- **Panoramic**
- **Movie Zoom**
- **Direct**

Choosing the Game Mode under ON/OFF

 > **Settings** > **Picture** > **Game Mode**

Optimised for PC or Games consoles. Reduces Input Lag and improves responsiveness.

Configuring advanced picture settings

 > **Settings** > **Picture** > **Picture Mode Settings**

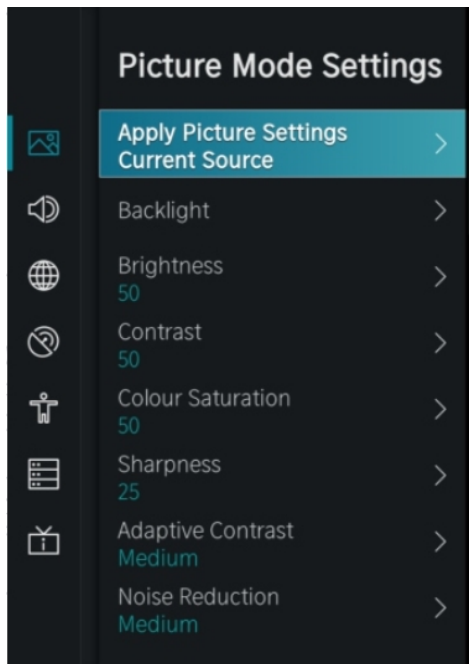

Adjust display setting for each Picture Mode.

- **Apply Picture Settings:** Adjust current picture mode to apply to all sources or just current source.
- **Backlight:** Adjust image backlight. (Optional: Off/Low/High)
- **Brightness:** Adjust image brightness.
- **Contrast:** Adjust image contrast.
- **Color Saturation:** Adjust image color density.
- **Sharpness:** Adjust the image edge sharpness.
- **Adaptive Contrast:** Automatically adjust dark areas and light areas of the image to see more details. Press navigation button to select Off/Low/Medium/high.
- **Noise Reduction:** Improve the picture quality by reducing noise. (Optional: Off/Low/Medium/High)
- **MPEG Noise Reduction:** Reduces MPEG block noise to provide clearer edge transitions. (Optional: Off/Low/Medium/High)
- **Colour Temperature:** Adjust the overall color of the image. (Optional: Warm1/Warm2/Standard/Cool)
- **Expert Settings:** Adjust the colour space and Gamma to best suit the content you're viewing.
- **Overscan:** Change the video size setting to crop the edges of the displayed image.
- **Reset Current Mode:** Restore all the picture settings in the current picture mode to the factory default values.

Reset Current Mode

The current picture settings will revert back to the factory default settings. Do you want to continue?

Cancel

OK

Adjusting the Sound Quality

Adjust current sound mode to apply to all sources or just current source.

The menu is only for reference. The following modes may differ from the actual product.

Choosing a sound mode

 > **Settings** > **Sound** > **Sound Mode**

You can select a favorite sound mode suitable for the content type or the listening environment.

- **Standard:** Produced a balanced sound in all environment.
- **Theater:** Increased the surround sound effect and provides a more prominent bass response.
- **Music:** Preserves the original sound. Good for musical programs.
- **Speech:** Low and high frequencies are attenuated to improve the reproduction and clarity of the human voice.
- **Late Night:** Improve the reproduction and clarity of the human voice with a low volume level.
- **Sport:** Optimised sound for watching Sports events.

 > **Settings** > **Sound** > **Headphone**

Set the sound out mode for headphones.

 > **Settings** > **Sound** > **Sound Mode Settings**

Adjust the audio settings of the TV: Apply Audio Settings/Equalizer/Wall Mount Setup/Auto Volume Control/Reset Current Mode.

 > **Settings** > **Sound** > **Speakers**

Select the speakers which you want to use.

Accessibility

Press Navigation button to select Accessibility

 > **Settings** > **Accessibility**

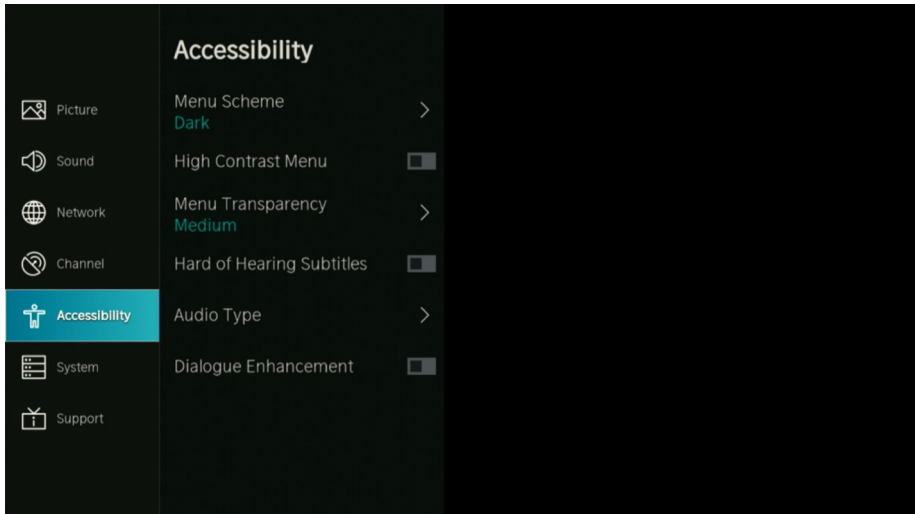

- **Menu Scheme:** Set the scheme of menu. (Optional: Dark/Light)
- **High Contrast Menu:** Turn High Contrast Menu On or Off.
- **Menu Transparency:** Set the transparency of menu. (Optional: Off/Medium/High)
- **Hard of Hearing Subtitles:** Set the subtitles for the hard of hearing. Press OK button to select ON/OFF.
- **Audio Type:** Accessibility audio settings.
- **Dialogue Enhancement:** Enable or disable dialogue enhancement.

System and Support

Setting Time

 > **Settings** > **System** > **Time**

Set the current time based on your location.

- **Time Format**

Set the time to display in a 12 or 24-hour format.

- **Date/Time**

Set the date and time.

- **Time Zone**

Set the time zone.

- **Daylight Savings**

Select whether to apply Daylight Savings Time to the TV.

Using the timer

 > **Settings** > **System** > **Timer Settings**

Adjust the timer settings to suit your preference.

- **Sleep Timer**

Set the sleep timer to automatically turn the TV Off within a specified time: Off, 15 Minutes, 30 Minutes, 60 Minutes, 90 Minutes, 120 Minutes, User Defined.

- **Power On Timer**

Set the clock for the time you want the TV to turn on automatically. You can set the time only once or set the time in specified date weekly.

- **Power Off Timer**

Set the clock for the time you want the TV to turn off automatically. You can set the time only once or set the time in specified date weekly.

- **Menu Timeout**

Set the amount of time that you would like for the menu to display: Off, 10s, 20s, 30s, 60s, 5min.

- **Auto Sleep**

Set the amount of time that you would like the TV to auto power off after a period of no activity : Off,3H, 4H.

- **Auto Standby with No Signal**

TV will go to standby if there is no signal after the set time: Off, 15min.

Set Usage Mode

- **Home Mode**

Select Home Mode for normal TV usage.

If you want to switch to Home Mode when the TV is in Store Mode

1. **Change the inputs selection**

2. **Settings > System > Advanced Settings > Usage Mode > choose Home Mode**

Upgrade

 > **Settings > Support > System Update**

Set your TV to receive the latest firmware.

- **Auto Firmware Upgrade**

Set your TV to automatically receive the latest firmware.

- **Check Firmware Upgrade**

Check to ensure that your TV has received the latest firmware.

Note: Please ensure your TV is connected to the Internet.

- **System App Auto Upgrade**

App auto upgrade will be done in the background. May need your confirmation on new Privacy Notices to complete upgrade in the progress.

- **Upgrade From USB**

Upgrade TV software from USB device.

Note:

- Please ensure the USB flash drive insert to USB2.0 port of the TV.
- The updating files must be available in root directory.

- The format of the USB must be FAT32 and the partition table type must be MBR.

E-Manual



> Settings > Support > E-Manual

Launch the E-Manual and get to know more about your TV: Live TV, Connection, Multi-screen. Smart Functions, Picture and Sound, Accessibility and System, Troubleshooting, Using the E-Manual.

Troubleshooting

No image and voice



Possible causes:

- Power cord, antenna or input devices are not connected;
- The TV set is not powered on.

Solutions:

- Check Power cord, antenna and input devices;
- Press Power key on the remote control;
- Press Power key on the set to power it off for 5 seconds and then re-power it on.

No voice



Possible causes:

- The volume is too low; Muted or cancelled;
- Incorrect sound system.

Solutions:

- Press Volume key to turn up the volume;
- Press Mute key to cancel Mute mode.
- Well connect connection to the background sound;
- Change the sound system in the menu.

Snows and noises



Possible causes:

- The cable is damaged or gets loose;
- Incorrect channel preset;
- Improper antenna positioning.

Solutions:

- Check whether the connection of the antenna cable, DVD and the cables is correct;
- Reset channels or fine tune the channel;
- Adjust the direction of the antenna.

Achromatic colour

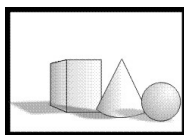

Possible causes:

- Incorrect Colour system settings; Low chroma level setting;
- Improper antenna positioning.

Solutions:

- Change the colour system into the local system in the menu;
- Increase chroma level;
- Adjust the direction of the antenna.

Remote control has no response



Possible causes:

- Battery runs up;
- Incorrect battery loading;

Solutions:

- Check the battery electricity or replace the battery;
- Check if the poles of the battery are correct.

Note: To properly watch CANAL+ using this product, carry out DVB-T channel search when CANAL+ is unscrambled, from 12:30 p.m. to 1:30 p.m. and from 7:00 p.m. to 8:30 p.m.

Scaling problem



Possible causes:

- Incorrect display scaling

Solutions:

- Change the mode zoom to Fit by pressing **(MENU) > mode zoom > Fit**. The size will be tuned automatically.

Important Notice

The display of this television is made up of a large number of colour. Although it has at least 99.999% of effective pixels, some black dots or bright spots (red, green or blue) may appear constantly on the screen. This is a characteristic of the screen (according to industrial standards), and is not a defect. Sometimes, the screen may include an unlit pixel, which will be seen as a blue, red, green or black dot. This does not affect the functioning of the product and should be considered normal.

Cleaning Instruction



- Before cleaning this product, press STANDBY button to turn it to the standby mode and wait for a few minutes to disconnect the power plug.
- Wipe this product with a dry, soft cloth. Do not spray water directly onto the TV, but apply a small amount of water on the corner of the cloth and wipe as gently as possible. Never use cleaning fluids, wax, or chemicals.
- Never use alcohol, benzene, thinner, cleaning fluid or other chemicals. And do not use compressed air to remove dust.
- If the surface is extremely dirty, wipe it with a cloth which

has been dipped in a weak soap-water solution and wrung out thoroughly, and then wipe again with a dry cloth.

- Before you plug in the TV back, let the screen dry completely.

Note on Defective Pixels

Your product has been manufactured with great care. Nevertheless, it is possible that some pixels remain constantly on or unlit. Please refer to the table below about the tolerance level for defective pixels on this product.

Screen Size	Resolution	No. of Bright or Dark Sub-Pixels (Color Pixels)	No. of Bright or Dark Pixels (White or Black)	Continuous Line
32	1366x768	5	2	0

Technical data sheet

Information for Electronic Displays for Commission Regulation 2019/2013/EU

	Value	Unit
Model identification	SC-32S1FJORD	
Manufacturer's name or trade mark	Schneider	
Energy efficiency class for standard Dynamic Range (SDR)	F	A-G
On mode power demand for Standard Dynamic Range (SDR)	31 kWh/1000h	W
Energy efficiency class	N/A	A-G

(HDR)		
On mode power demand in High Dynamic Range (HDR) mode	N/A	W
Off mode, power demand	0W	W
Standby mode power demand	Max. 0.5W	W
Networked standby mode power demand	0.38	W
Electronic display category	television	television/monitor/signage/other
Size ratio	16:9	Integer
Screen resolution (pixels)	1366x768	Pixels
Screen diagonal	81.3cm	cm
Screen diagonal	32"	Inches
Visible screen area	2900.72cm ²	cm ²
Panel technology used	LED	E.g. LCD/LED LCD/QLED LCD/OLED/MicroLED/QDLED/SED/FED/EPD, etc.
Automatic Brightness Control (ABC) available	No	Yes/No
Voice recognition sensor available	No	Yes/No
Room presence sensor available	No	Yes/No
Image refresh frequency rate	60Hz	Hz
Power supply type:	Internal	Internal/External/Standard external
WiFi (Wireless) Frequency	2400 - 2483.5 MHz	

	5150 - 5350 MHz 5470 - 5825 MHz
Maximun transmitted Wi-Fi power	19dBm

Note:

1. Energy efficiency class: A (most efficient) to G (least efficient)
2. Annual energy consumption in kWh per 1000 hr, based on the power consumption of the television operating 1000 hours. The actual energy consumption will depend on how the television is used.

The above value has been measured in accordance with standards under specified operating conditions. Result may vary according to operation time, contrast, brightness, operating mode....etc.

Product Information sheet according to EU Regulation No. 2019/2013 Energy labelling for Electronic Display & Television can be found below URL or QR code indicated on Energy label URL: <https://eprel.ec.europa.eu/qr/1037654>

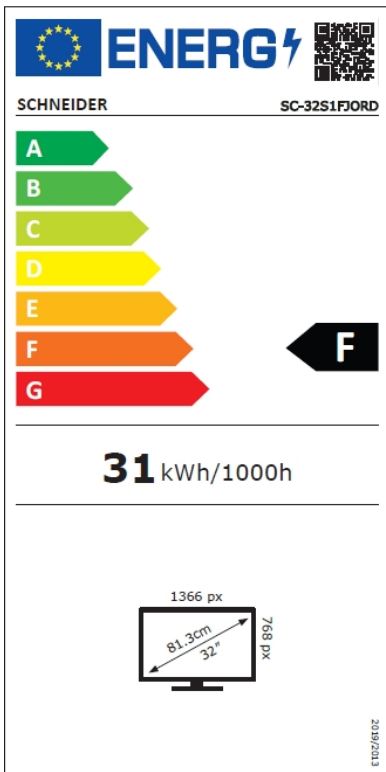

Technical data sheet

Trade Mark	SCHNEIDER
Reference	SC-32S1FJORD
Model	DVB-PM1320302HCATSI
Viewing angle	Typical: 178(H) \ 178(V)
Resolution	1366*768
Display Colour	16.7M
Contrast	1200:1 (typical)
Ratio	16:9
Life time	30,000 hours
Tuner	DVB-T
TV power supply	AC 100-240V, 50/60Hz
Consumption	Max.60W
Dimensions	720(W)×205(D)×478(H)
Weight	3.66 kg
Socle	2pcs, removable
Operating temperature	0°C et 35°C
Remote control power supply	AAA*2pcs (not included)
USB port power supply	5V,500mA
Hotel mode	yes
Loud speaker	2*8W
Input	RF, HDMI*3, CVBS&L/R, LAN, CI, USB*2
Output	Earphone out, Optical out
Reading formats	Vidéo : . mp4
Multimedia via USB	Musique : .mp3
	Photos : .jpg
	Texte : .txt



The terms HDMI, HDMI High-Definition Multimedia Interface, and the HDMI Logo are trademarks or registered trademarks of HDMI Licensing Administrator, Inc.

SCHNEIDER CONSUMER GROUP
SCHNEIDER CONSUMER SERVICES
ZI du clos des charmes
26 rue du clos des charmes
77090 COLLEGIEN - France

Déclaration UE de conformité

La société **Schneider Consumer Group** déclare par la présente que ce produit **LED TV son SC-32S1FIORD** et que celui-ci est en conformité avec les exigences de la directive des équipements radioélectriques (RED) (2014/53/UE). Le logo CE doit être apposé sur ce produit.

Ce produit a été testé en conformité avec les exigences essentielles des standards listés ci-dessous qui sont en vigueur dans l'espace économique européen.

Standards	Normes applicables
Article 3.1a Sécurité des personnes, sécurité électrique	EN 62368:2014+A11:2017 EN 62311 :2008
Articles 3.1b Compatibilité électromagnétique (EMC)	EN55032:2015+A11:2020 EN55035:2017 EN IEC 61000-3-2:2019 EN 61000-3-3:2013+A1:2019 EN 301 489-1V2.2.3 EN 301 489-3 V2.1.1 EN 301 489-17 V3.2.4
Articles 3.2 Efficacité du spectre audio	EN 300 440 V2.2..1 EN 301 893 V2.1.1 EN 303 340 V1.1.2 EN 303 372-2 V1.1.1

Name: Edmond Ng
Position: Quality Assurance Engineer
Signature:



Date: 15 December 2021

SCHNEIDER



(1)

FR - Manuel d'utilisation / Veuillez lire attentivement ce manuel avant de l'utiliser et conservez-le pour toute référence ultérieure.

IT - Manuale d'uso / Si prega di leggere attentamente questo manuale prima dell'uso e di conservarlo per riferimento futuro.

ES - Manual del usuario / Por favor, lea este manual cuidadosamente antes de usarlo y guárdelo para futuras referencias.

PT - Manual do usuário / Por favor, leia este manual cuidadosamente antes de usar, e guarde-o para referência futura.

AL - Benutzerhandbuch / Bitte lesen Sie dieses Handbuch vor dem Gebrauch sorgfältig durch und bewahren Sie es zum späteren Nachschlagen auf.

NL - Gebruiksaanwijzing / Lees deze handleiding zorgvuldig door voordat u hem gebruikt, en bewaar hem voor toekomstig gebruik.

GR - Εγχειρίδιο χρήσης / Διαβάστε προσεκτικά το παρόν εγχειρίδιο πριν από τη χρήση και φυλάξτε το για μελλοντική αναφορά.

RO - Citiți cu atenție manualul de utilizare și păstrați-l pentru consultări ulterioare