

Chère Cliente, Cher Client,

Nous vous remercions d'avoir choisi ce produit de qualité ASKO.

Nous espérons qu'il répondra à vos attentes. Le design scandinave associe des lignes pures, des fonctionnalités adaptées au quotidien et une excellente qualité. Tous nos produits bénéficient de ces caractéristiques essentielles qui justifient leur succès dans le monde entier.

Nous vous recommandons de lire d'abord cette notice avant d'utiliser votre appareil pour la première fois. Ce manuel vous indique aussi comment vous pouvez contribuer à la protection de l'environnement.

Notice d'utilisation

Sèche-linge
ASKO TD75.13

T409HS.W

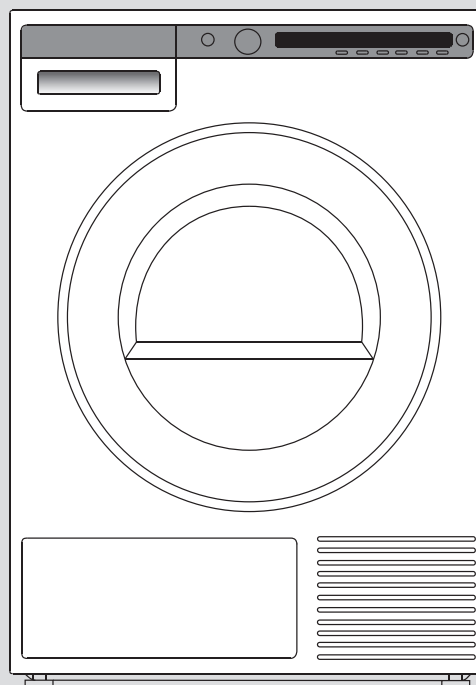

ATTENTION : veuillez lire attentivement cette notice avant d'utiliser le sèche-linge.

SOMMAIRE

CONSIGNES DE SÉCURITÉ	3	RÉGLAGES SYSTÈME	27
DESCRIPTION DU SÈCHE-LINGE	7	Sécurité enfants	27
AVANT D'UTILISER L'APPAREIL POUR LA PREMIÈRE FOIS	8	Langue	28
Emballage	8	Programmes	28
Nettoyage	8	Afficheur	29
Choix de la langue	8	Sons	29
Programmes vapeur	8	Réinitialisation	29
INSTALLATION ET RACCORDEMENT	10	NETTOYAGE ET ENTRETIEN	31
Emplacement du sèche-linge	10	Nettoyage du filtre à peluches sur le hublot	31
Inversion du sens d'ouverture du hublot	13	Vidange du bac de condensat	32
Évacuation de l'eau de condensation	15	Nettoyage du filtre de la pompe à chaleur	33
Raccordement au réseau électrique	16	Nettoyage du filtre équipant le réservoir du générateur de vapeur	35
CONSEILS PRÉLIMINAIRES AU SÉCHAGE	17	Vidange du réservoir du générateur de vapeur	36
Tri du linge	17	Informations complémentaires sur le nettoyage	37
Vêtements	17	Nettoyage de la carrosserie de l'appareil	38
Symboles d'entretien	17	QUE FAIRE EN CAS DE PROBLÈMES ?	39
Les matières (fibres) qui peuvent sécher en machine	18	Signalisation des défauts	41
Les matières (fibres) qui ne peuvent pas sécher en machine	18	SERVICE APRÈS-VENTE	43
LES ÉTAPES DU SÉCHAGE (1 À 7)	19	Avant de contacter le service après-vente	43
ÉTAPE 1: trie le linge	19	INFORMATIONS TECHNIQUES	44
ÉTAPE 2: mettez le sèche-linge en marche	19	Informations figurant sur l'étiquette énergie	44
ÉTAPE 3: chargez le linge	19	Essais normalisés	45
ÉTAPE 4: choisissez le programme de séchage	20	Caractéristiques techniques	45
ÉTAPE 5: choisissez les réglages du programme	22	TABLEAU DES CONSOMMATIONS	46
ÉTAPE 6: Fermez le hublot et lancez le programme de séchage.	24	MISE AU REBUT	47
ÉTAPE 7: Fin du programme	25	GUIDE D'UTILISATION RAPIDE	51

Les pictogrammes figurant dans cette notice ont les significations suivantes:

	Informations, conseils, astuces, ou recommandations		Attention – risque de brûlure
	Attention – danger		Attention – risque d'incendie
	Attention – risque de choc électrique		



GÉNÉRALITÉS



Veillez lire cette notice et la conserver pour vous y référer ultérieurement.





- **N'utilisez pas le sèche-linge tant que vous n'avez pas lu et compris ces instructions.**
- L'inobservation des instructions ou l'utilisation incorrecte de l'appareil peut endommager le linge ou le sèche-linge, ou encore occasionner des blessures à l'utilisateur.
- La notice d'utilisation est disponible sur notre site : www.asko-electromenager.fr
- **Votre sèche-linge est destiné exclusivement à un usage ménager.**
- Avant de raccorder le sèche-linge au réseau électrique, veuillez lire attentivement la notice d'utilisation qui décrit l'appareil et la manière de s'en servir correctement et en toute sécurité. Ce manuel a été rédigé pour différents modèles et il est donc possible qu'il décrive des réglages ou des équipements qui ne sont pas disponibles sur votre sèche-linge.
- Confiez toutes les réparations et interventions à un professionnel. Les réparations effectuées par des personnes non qualifiées peuvent entraîner des accidents ou des pannes sérieuses.
- Après installation, laissez le sèche-linge en place pendant deux heures avant de le raccorder au réseau électrique.
- Il faut au moins deux personnes pour installer le sèche-linge au-dessus d'un lave-linge.
- Ne raccordez pas le sèche-linge au réseau électrique par un câble prolongateur.
- Ne branchez pas le sèche-linge à une prise de courant prévue pour un rasoir ou un sèche-cheveux.
- ⚠ Si le câble secteur est endommagé, faites-le remplacer par le fabricant, le service après-vente agréé, ou un technicien de qualification équivalente afin d'éviter tout danger.
- ⚠ L'appareil ne doit pas être commandé par un interrupteur externe tel qu'un minuteur, ou raccordé à un réseau électrique soumis à de fréquents délestages.
- **Lorsque le séchage est terminé, débranchez le câble électrique de la prise secteur!**
- En cas de raccordement inadéquat de l'appareil, d'utilisation incorrecte, ou d'intervention réalisée par des personnes non autorisées, le coût des réparations sera à la charge de l'utilisateur.
- Le sèche-linge doit être installé dans un local exempt de poussière. Si le sèche-linge se trouve dans un local où il existe des appareils à gaz à

flamme nue, il faudra assurer une aération convenable pour éviter le reflux des gaz émanant de ces appareils.

- Pour évacuer l'air sortant du sèche-linge, ne le raccordez pas à un tuyau destiné aux appareils brûlant du gaz ou d'autres combustibles (s'applique uniquement aux sèche-linge à évacuation).
- Ne faites pas sécher de linge sale dans l'appareil.
- Le linge sale comportant des taches d'huile, acétone, alcool, dérivés du pétrole, détachant, térébenthine, cire et détachants de cire doit être lavé en machine à haute température avec une forte dose de lessive avant d'être séché dans l'appareil.
- Ne faites pas sécher dans l'appareil des vêtements comportant du latex ou du caoutchouc, des bonnets de bain ou de douche, ni de linge de lit garni de caoutchouc mousse.
- Utilisez les assouplissants en respectant les conseils fournis par leurs fabricants.
- N'installez pas l'appareil derrière une porte battante ou coulissante, ou dont les charnières sont situées du côté opposé à celles du hublot du sèche-linge. Positionnez l'appareil de façon à pouvoir ouvrir complètement le hublot.
- N'obstruez jamais la grille de ventilation.
- Ne placez pas l'appareil sur un tapis épais afin de ne pas gêner la circulation de l'air.
- Le sèche-linge doit être installé dans un local exempt de poussière.
- Veillez à ce que les fibres ne s'accumulent pas autour du sèche-linge.
- ⚠ Videz les poches, enlevez les briquets et les allumettes.
- Après avoir installé l'appareil, attendez 24 heures sans le manipuler avant de l'utiliser. Si vous devez le coucher sur le côté pendant le transport ou lors d'une réparation, placez-le sur le côté gauche, appareil vu de face (s'applique uniquement aux sèche-linge équipés d'une pompe à chaleur).
- L'appareil ne doit pas toucher un mur ou un meuble adjacent.
- Si vous prévoyez de raccorder le sèche-linge à un système d'évacuation de l'air en usage pour un autre appareil, il faudra installer une vanne antiretour. Cette vanne empêchera l'air d'être refoulé dans le sèche-linge, ce qui pourrait l'endommager (s'applique uniquement aux sèche-linge à condensation ou équipés d'une pompe à chaleur).
- Un flotteur met le sèche-linge à l'arrêt si le tuyau d'eau de condensation est obstrué ou si le réservoir de condensat risque de déborder (s'applique uniquement aux sèche-linge à condensation ou équipés d'une pompe à chaleur).

- Si vous voulez déplacer le sèche-linge ou le remiser dans un local non chauffé en hiver, il est indispensable de vider au préalable le bac de condensat (s'applique uniquement aux sèche-linge à condensation ou équipés d'une pompe à chaleur).
- La capacité de séchage maximale en kg (pour le programme Coton) est indiquée sur la plaque signalétique.

SÉCURITÉ

-  Utilisez le sèche-linge pour sécher uniquement le linge lavé à l'eau. Ne mettez jamais dans votre appareil des vêtements nettoyés avec des produits inflammables (essence, trichloréthylène, etc.), cela peut provoquer une explosion.
- Si vous avez nettoyé vos vêtements à sec avec des nettoyeurs industriels ou des produits chimiques, ne les faites pas sécher dans l'appareil.
- La gaine d'évacuation ne doit pas être raccordée à une cheminée active servant à évacuer les fumées ou les gaz résiduels, à un conduit destiné à l'aération des pièces comportant des équipements de combustion, ou à une cheminée utilisée par des tiers. Si les fumées ou les gaz résiduels sont refoulés dans la pièce où se trouve le sèche-linge, il existe un risque d'intoxication (s'applique uniquement aux sèche-linge à évacuation).
- Le sèche-linge est protégé par un dispositif antisurchauffe qui met automatiquement l'appareil à l'arrêt si la température monte trop haut (s'applique uniquement aux sèche-linge à évacuation ou à condensation).
- Le dispositif d'arrêt automatique antisurchauffe peut s'activer si le filtre à peluches est saturé. Dans ce cas, nettoyez le filtre, attendez que l'appareil refroidisse et essayez de le remettre en marche. S'il ne repart pas, contactez le service après-vente (s'applique uniquement aux sèche-linge à évacuation ou à condensation).
-  **ATTENTION ! Lorsque le sèche-linge est en service, sa partie arrière devient très chaude. Laissez l'appareil refroidir complètement avant de le toucher à l'arrière.**
-  Si vous ouvrez le hublot durant le séchage, il existe un risque de brûlure car le linge est très chaud.
-  N'interrompez jamais un programme de séchage avant la fin. Si vous êtes obligé de le faire pour une raison quelconque, agissez avec précaution lorsque vous retirez le linge, car il est très chaud. Enlevez-le rapidement du tambour et étendez-le pour qu'il refroidisse aussi vite que possible.

SÉCURITÉ ENFANTS

- Ne laissez pas les enfants jouer avec le sèche-linge.
- Empêchez vos enfants et vos animaux de compagnies d'entrer dans le tambour du sèche-linge.
- Avant de fermer le hublot et de lancer un programme, assurez-vous qu'il n'y a rien d'autre que du linge dans le tambour (par exemple, qu'un enfant n'a pas grimpé dans le sèche-linge et a refermé le hublot depuis l'intérieur).
- **Activez la sécurité enfants.**
Voir le chapitre "RÉGLAGES, paragraphe Sécurité enfants".
- **Maintenez les enfants de moins de 3 ans à l'écart de l'appareil à moins de les surveiller en permanence.**
- Ce sèche-linge a été fabriqué en conformité avec toutes les normes de sécurité en vigueur. Les enfants à partir de 8 ans et les personnes disposant de capacités physiques ou mentales réduites – ou manquant d'expérience et de connaissances – peuvent utiliser ce sèche-linge. sous surveillance, à condition d'avoir reçu des instructions sur la manière de s'en servir en toute sécurité et d'avoir bien compris les risques auxquels ils pourraient s'exposer. Les enfants ne doivent pas jouer avec l'appareil ; ils ne doivent pas non plus effectuer sans surveillance des tâches de nettoyage et d'entretien.

CONSERVEZ CETTE NOTICE POUR VOUS Y RÉFÉRER ULTÉRIEUREMENT !

DESCRIPTION DU SÈCHE-LINGE

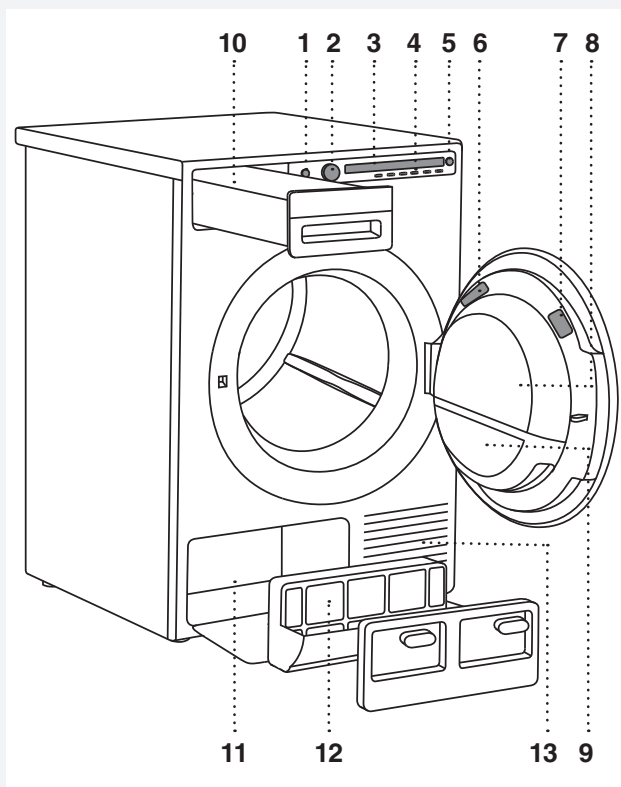

1. Interrupteur général (touche Marche/Arrêt)
2. Sélecteur de programme
3. Afficheur
4. Touches de réglages
5. Touche Départ/Pause/Stop
6. Plaque signalétique comportant les caractéristiques du sèche-linge (sur la face interne du hublot)
7. Codes QR et AUID (sur la face interne du hublot)
8. Hublot
9. Filtre à peluches
10. Bac de condensat (selon le modèle)
11. Pompe à chaleur
12. Filtre de la pompe à chaleur
13. Évent ou grille de ventilation

AVANT D'UTILISER L'APPAREIL POUR LA PREMIÈRE FOIS

EMBALLAGE

Retirez tous les emballages.

Pensez à trier les matériaux d'emballage conformément aux consignes de votre commune (voir le chapitre "MISE AU REBUT").

NETTOYAGE

Débranchez le sèche-linge de la prise secteur et ouvrez le hublot. Nettoyez le tambour de l'appareil avec une éponge humide et un détergent léger.

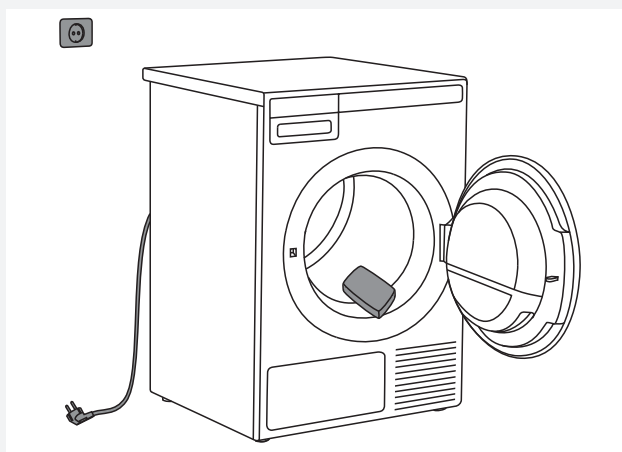

 Aucun programme ne peut démarrer tant que le hublot est ouvert.

CHOIX DE LA LANGUE

Après avoir raccordé le sèche-linge (voir le chapitre "INSTALLATION ET RACCORDEMENT") et l'avoir mis en marche pour la première fois, choisissez votre langue préférée:

1. Appuyez sur la touche 2 ou tournez le sélecteur de programme pour dérouler la liste des langues. Validez votre choix en appuyant sur la touche OK.
2. Appuyez sur la touche "Finir" (Finalize) pour valider votre choix.

PROGRAMMES VAPEUR

Si vous sélectionnez l'un des programmes vapeur lors de la première utilisation de votre sèche-linge, versez tout d'abord de l'eau distillée dans le réservoir du générateur de vapeur ; le sèche-linge en a besoin pour produire de la vapeur.

Si le réservoir du générateur est vide, aucun des programmes vapeur ne sera disponible. Le message "LO" apparaît alors sur l'afficheur (réservoir du générateur de vapeur vide). Lors des utilisations ultérieures, le réservoir se remplit automatiquement avec l'eau de condensation recueillie durant le séchage.

 Utilisez exclusivement de l'eau distillée. Ne prenez pas l'eau du robinet ni autres additifs, car le calcaire peut endommager la résistance chauffante. Les dysfonctionnements ou défauts dus à l'accumulation du tartre ne sont pas couverts par la garantie.

 Versez l'eau distillée uniquement lorsque l'appareil est branché et si vous avez sélectionné un programme vapeur (mais avant de lancer le séchage), sinon le capteur de niveau ne pourra pas fonctionner et l'eau risquerait de déborder à l'intérieur du sèche-linge.

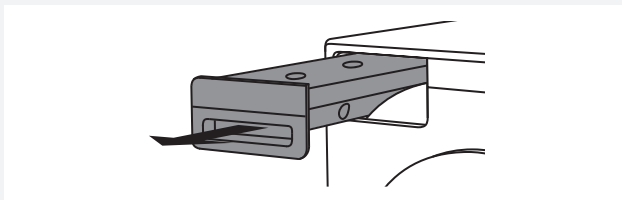

1 Retirez le bac de condensat.

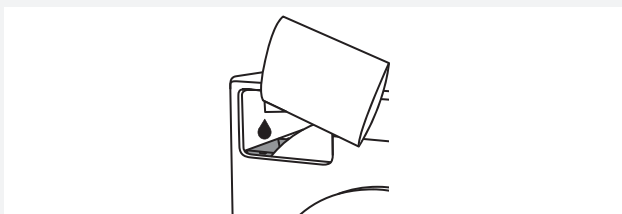

2 Versez lentement l'eau distillée dans le filtre du réservoir alimentant le générateur de vapeur.

- 💡 En versant l'eau avec précaution, vous éviterez les éclaboussures sur la façade de l'appareil. (Le réservoir du générateur de vapeur n'est pas visible car il est situé à l'intérieur du sèche-linge ; seul le filtre du réservoir est apparent).
- 💡 Quand le réservoir est plein, le message "PLEIN" apparaît sur l'afficheur et un signal sonore retentit.
- 💡 Lorsque vous utilisez le sèche-linge pour la première fois, ou si vous ne vous en êtes pas servi pendant une longue période, un léger bruit peut se faire entendre. C'est normal, et il disparaîtra au bout de quelques cycles.

INSTALLATION ET RACCORDEMENT

💡 Après avoir installé l'appareil, attendez 24 heures sans le manipuler avant de l'utiliser. Si vous devez le coucher sur le côté pendant le transport ou lors d'une réparation, placez-le sur le côté gauche, appareil vu de face.

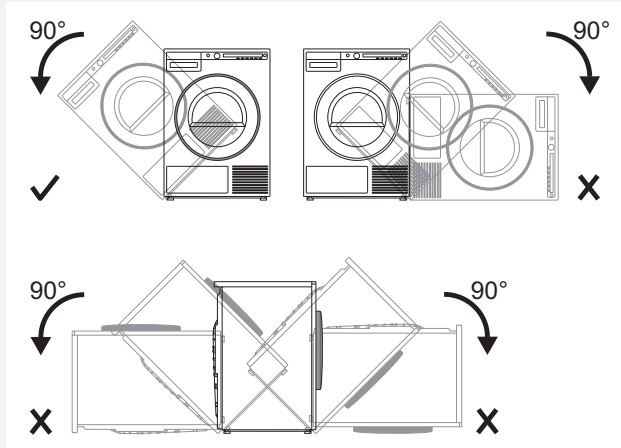

EMPLACEMENT DU SÈCHE-LINGE

Vous pouvez placer le sèche-linge sur le sol ou en colonne, sur un lave-linge.

Le sèche-linge émet de la chaleur. Par conséquent, ne l'installez pas dans une très petite pièce, car le séchage durera plus longtemps en raison du faible volume d'air disponible.

💡 Ne placez pas le sèche-linge dans un local où il peut geler en hiver, car l'appareil ne peut pas fonctionner correctement à une température aussi basse ; il serait susceptible de geler lui aussi et serait donc endommagé.

Installez le sèche-linge dans une pièce suffisamment aérée et où la température ambiante est comprise entre 15 et 25°C.

💡 N'installez pas l'appareil derrière une porte battante ou coulissante ou dont les charnières sont situées du côté opposé à celles de l'appareil. Positionnez le sèche-linge de façon à pouvoir ouvrir complètement le hublot.

💡 N'obstruez jamais la grille de ventilation.

💡 Il faut au moins deux personnes pour installer le sèche-linge au-dessus d'un lave-linge.

💡 Ne placez pas l'appareil sur un tapis épais afin de ne pas gêner la circulation de l'air.

💡 Le sèche-linge ne doit pas toucher le mur ni les meubles adjacents. Pour un séchage optimal, respectez la distance entre l'appareil et le mur, indiquée à la figure.

Appareil pose libre

Vous pouvez placer le sèche-linge à côté d'un lave-linge.

Si les pieds du sèche-linge n'adhèrent pas suffisamment au sol, l'appareil peut se déplacer pendant son fonctionnement. Pour l'empêcher de glisser, placez-le sur un support ou un tapis antidérapant.

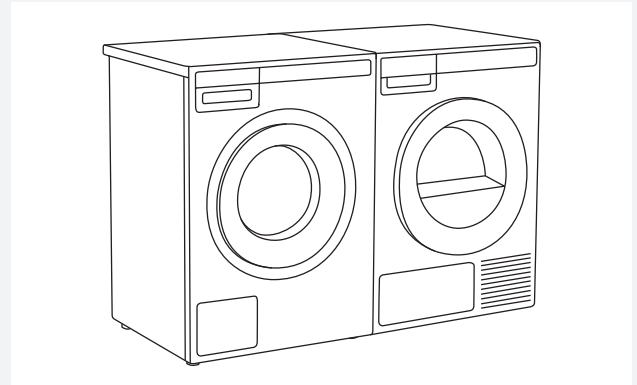

Distance entre le sèche-linge et le mur

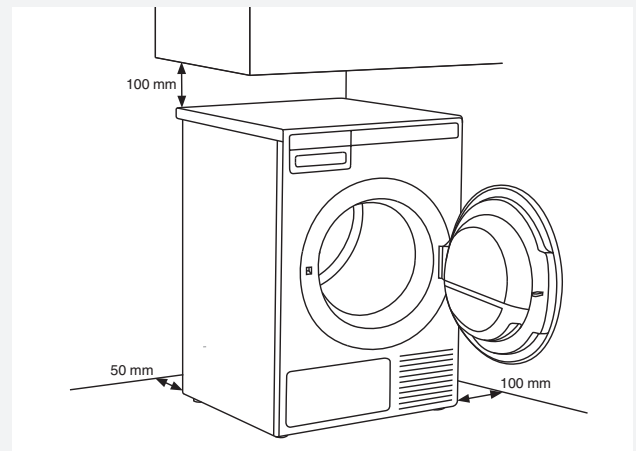

Ouverture du hublot du sèche-linge (vue de dessus)

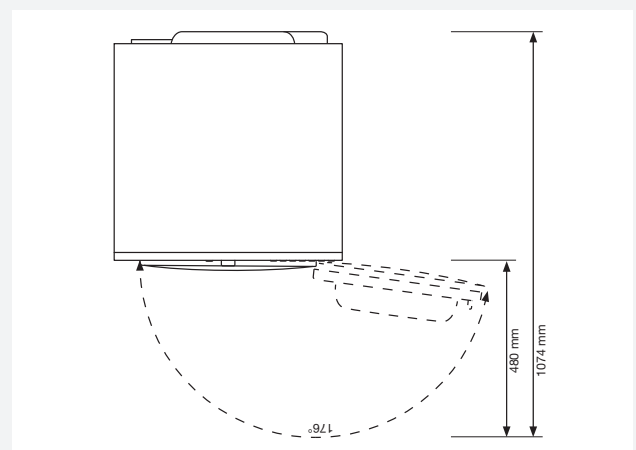

Pose en colonne sur un lave-linge

Pour installer le sèche-linge sur un lave-linge, utilisez les pieds à ventouse et le dispositif antibasculement (A + B) fournis dans la boîte en carton que vous trouverez dans le tambour de l'appareil. La pièce antibasculement B est prévue pour un lave-linge ASKO et il sera difficile, ou même impossible, de la fixer à une machine d'une autre marque. Si les dimensions du lave-linge et du sèche-linge ne sont pas identiques, ou si vous avez installé un accessoire dissimulé entre les deux appareils, vous pouvez vous procurer des barrettes de jonction auprès du service Clients (... disponible uniquement pour sèche-linge HH ou TD75 monté sur lave-linge WM80 ou WM85 ; ne convient pas à une autre combinaison).

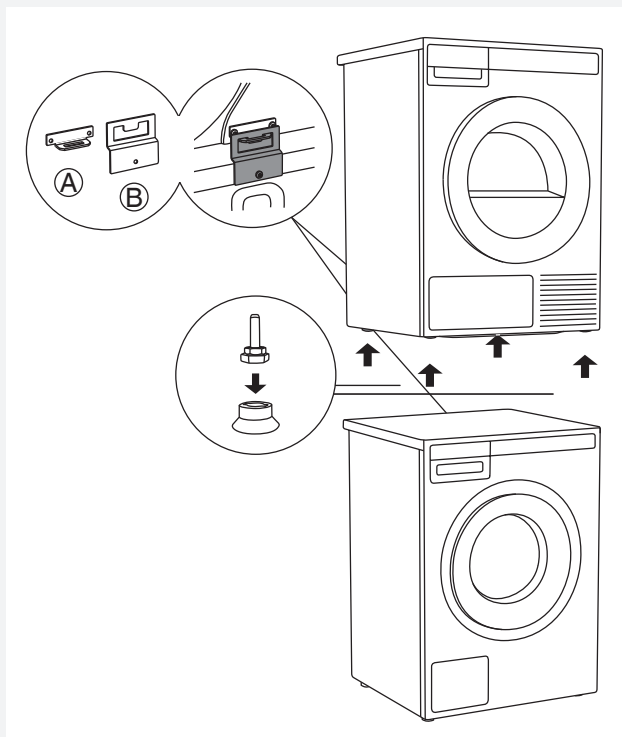

Tous les lave-linge ASKO peuvent supporter le poids du sèche-linge.

💡 Le lave-linge sur lequel vous prévoyez de placer le sèche-linge doit être capable de supporter son poids (voir la plaque signalétique du lave-linge ou ses caractéristiques techniques).

Comment monter le sèche-linge sur le lave-linge (ASKO):

Vous trouverez dans le tambour du sèche-linge une boîte en carton contenant les pieds à ventouse et le dispositif antibasculement.

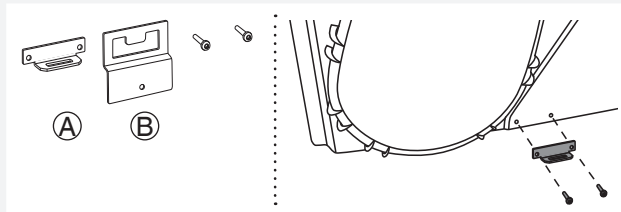

- 1** Le dispositif antibasculement se compose de deux pièces en métal (A + B). Fixez la pièce A à l'arrière du sèche-linge avec deux vis.

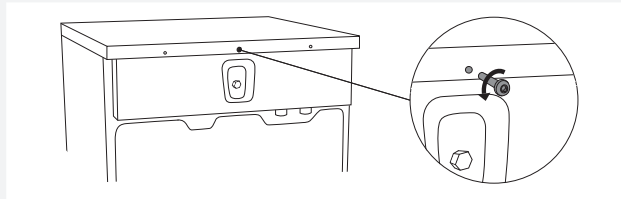

- 2** Enlevez la vis à l'arrière du lave-linge.

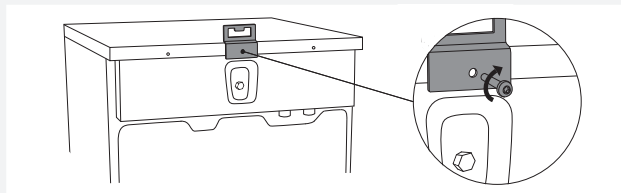

- 3** Utilisez cette vis pour fixer la pièce B à l'arrière du lave-linge.

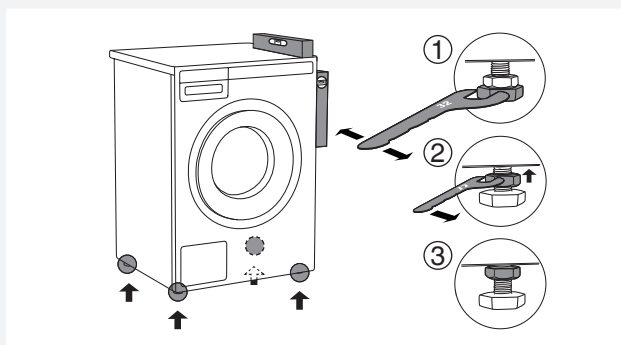

- 4** Mettez le lave-linge à niveau pour qu'il soit parfaitement stable:
1. Mettez-le à niveau, à l'horizontale et à la verticale, en faisant tourner les pieds réglables avec une clé n° 32. Les pieds permettent un ajustement en hauteur de +/- 1 cm.
 2. Après avoir ajusté la hauteur des pieds, tournez les contre-écrous avec une clé n° 17 pour les faire monter vers le fond du lave-linge ↑.
 3. Serrez les contre-écrous.

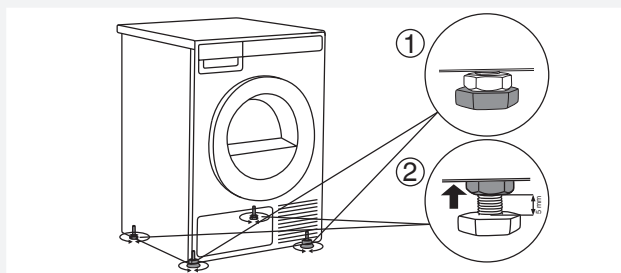

- 5** Réglez les pieds du sèche-linge:
1. Serrez à fond les deux pieds avant.
 2. Desserrez les pieds arrière de 3,5 tours ou de 5 mm, puis vissez les contre-écrous vers le fond de l'appareil ↑.

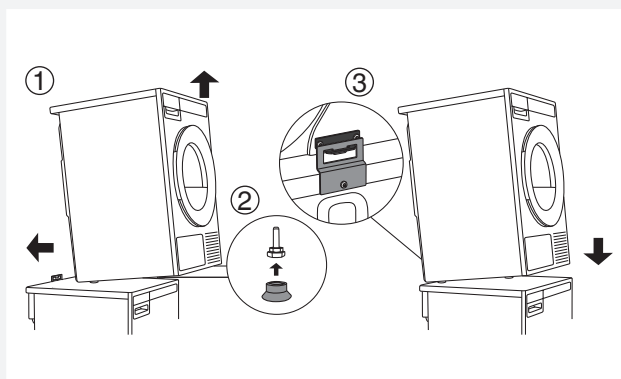

- 6** Placez le sèche-linge sur le lave-linge:
1. Soulevez l'avant du sèche-linge de 5 à 10 cm en l'inclinant vers l'arrière.
 2. Fixez les pieds à ventouse sur les pieds avant du sèche-linge.
 3. Poussez le sèche-linge dans l'élément antibasculement (de sorte que la pièce B s'insère dans la pièce A) et relâchez-le (Voir la figure sur la page précédente)..

💡 Vérifiez que le dispositif antibasculement est bien verrouillé.

INVERSION DU SENS D'OUVERTURE DU HUBLLOT

Pour inverser le sens d'ouverture du hublot, procédez de la façon suivante.

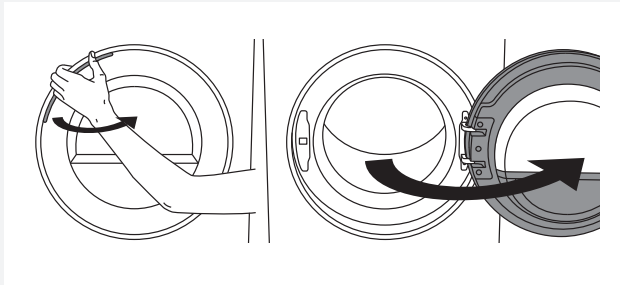

1 Ouvrez complètement le hublot.

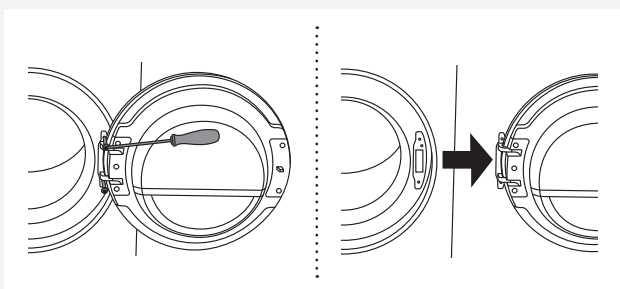

2 Enlevez les vis et retirez le hublot.

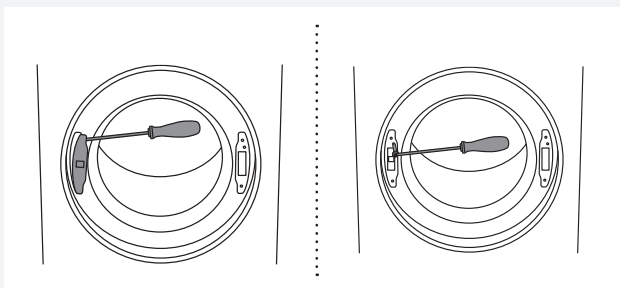

3 Avec un tournevis, soulevez l'enjoliveur de la serrure et retirez-le, puis enlevez les vis fixant la serrure.

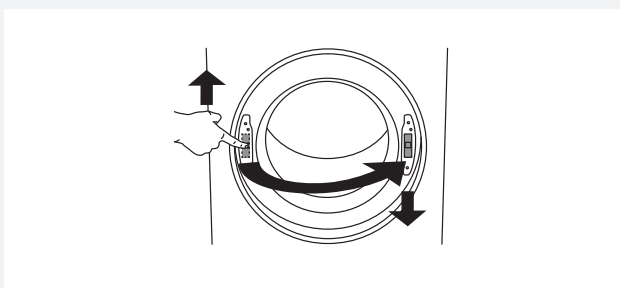

4 Poussez la serrure vers le haut et enlevez-la. Fixez-la sur le côté opposé en la poussant vers le bas.

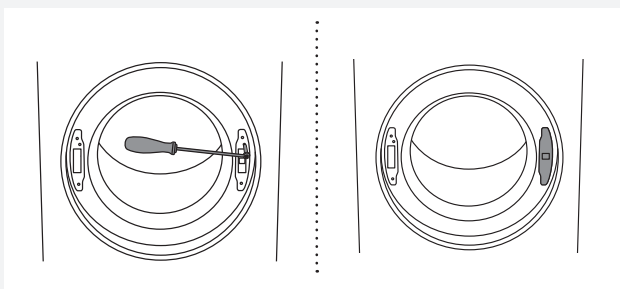

5 Serrez les vis sur la serrure. Remettez l'enjoliveur en place.

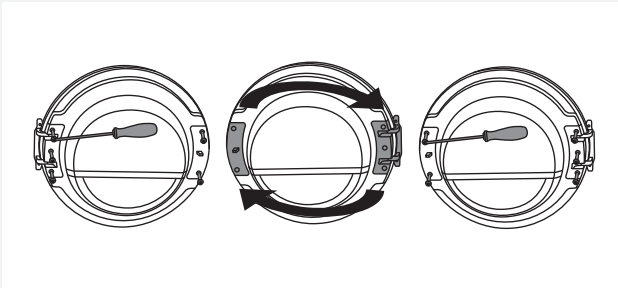

6 Démontez la charnière (à gauche) et la serrure (à droite), intervertissez leur emplacement et revissez-les (charnière sur la droite et serrure sur la gauche).

 Utilisez un tournevis pour soulever les pièces en plastique et les enlever plus facilement.

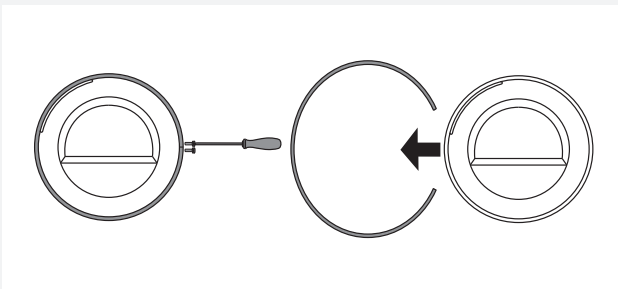

7 Retirez provisoirement le joint du hublot.

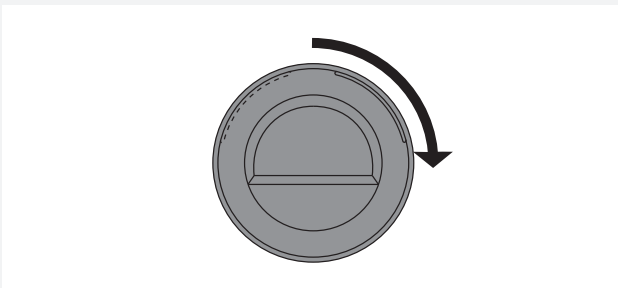

8 Tournez la vitre du hublot de 90° de façon à ce que le symbole indiquant l'ouverture du hublot se trouve sur le côté opposé.

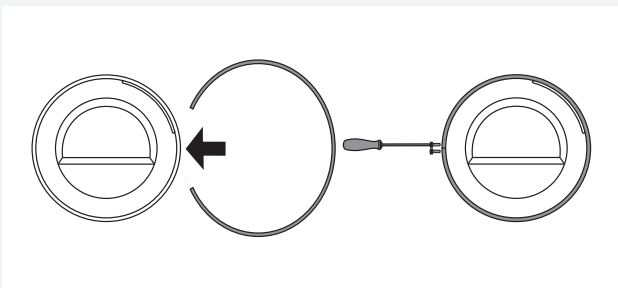

9 Tournez le joint de 180°, replacez-le autour du hublot et revissez-le.

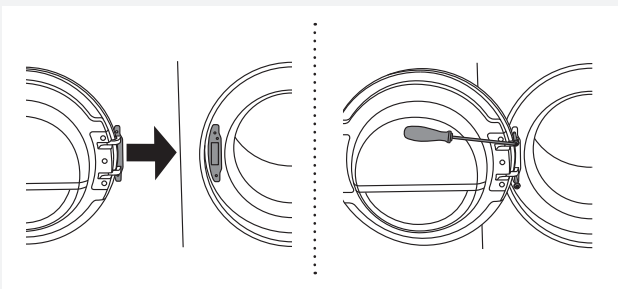

10 Remplacez le hublot sur la charnière et serrez les vis.

ÉVACUATION DE L'EAU DE CONDENSATION

L'humidité du linge est drainée dans le condenseur de vapeur d'eau et s'accumule dans le bac de condensat. Ce bac doit être vidé régulièrement (voir le chapitre "NETTOYAGE ET ENTRETIEN").

Quand le bac est plein, le programme de séchage s'interrompt. Pour éviter cela, vous pouvez raccorder directement le tuyau de vidange du condensat – qui se trouve à l'arrière de l'appareil – à l'évacuation des eaux usées.

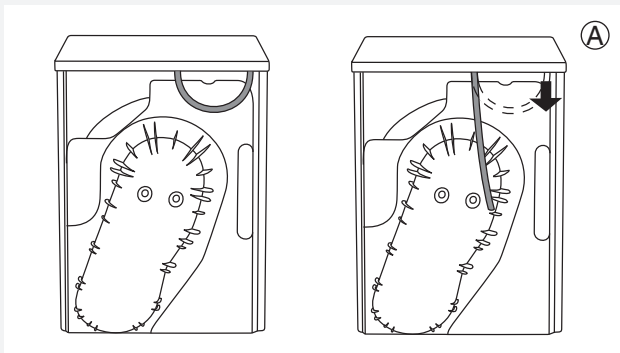

1 Retirez le petit tuyau de sa fixation (A)

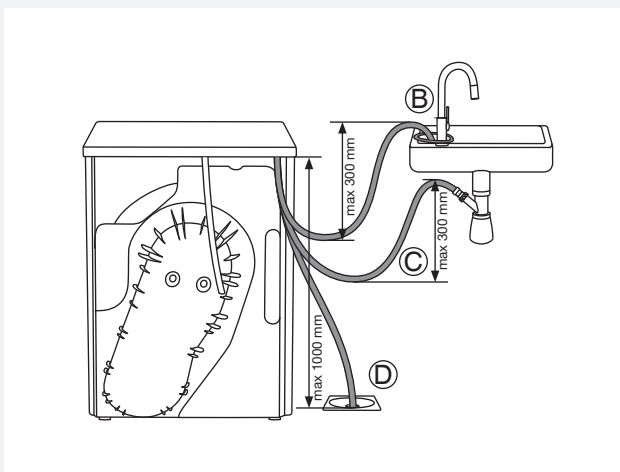



2 Raccordez à cette fixation (A) le tuyau de vidange fourni.

Amenez l'extrémité du tuyau de vidange du condensat à une évacuation. Attachez-le à un robinet (B) pour qu'il ne glisse pas durant son utilisation.

Vous pouvez aussi raccorder le tuyau de vidange au siphon d'un évier (C) ou directement à la canalisation des eaux usées (D).

Ensuite, l'eau est évacuée directement dans un évier, un siphon, ou une conduite des eaux usées.

 Ne tirez pas sur le tuyau de vidange et veillez à ce qu'il ne soit pas tendu, comprimé ou coudé.

 Si vous décidez d'évacuer l'eau de condensation dans un évier, un siphon ou la canalisation des eaux usées, veillez à ce que le tuyau de vidange soit fixé correctement. Vous éviterez ainsi une fuite d'eau qui pourrait provoquer des dommages indésirables.

 Utilisez toujours les tuyaux fournis avec l'appareil.

 Si vous raccordez le sèche-linge à un système d'évacuation de l'air en usage pour un autre appareil, il faudra installer une vanne antiretour. Elle empêchera l'air d'être refoulé dans le sèche-linge, ce qui pourrait l'endommager.

RACCORDEMENT AU RÉSEAU ÉLECTRIQUE

 Après avoir installé le sèche-linge dans son emplacement, attendez au moins deux heures avant de le brancher au réseau électrique.

Branchez l'appareil à une prise secteur raccordée à la terre. Après installation, elle doit rester facilement accessible et son fil de terre doit être conforme à la réglementation en vigueur.

Raccordement prévu à la livraison

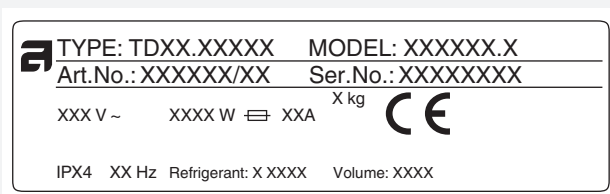

Les caractéristiques de votre sèche-linge figurent sur sa plaque signalétique.

La protection devra être réalisée par un dispositif de coupure différentiel de type A.

 Ne raccordez pas le sèche-linge au réseau électrique par un câble prolongateur.

 Ne branchez pas le sèche-linge à une prise de courant prévue pour un rasoir ou un sèche-cheveux.

 Confiez à un professionnel qualifié toutes les réparations et interventions affectant la sécurité ou les performances de l'appareil.

CONSEILS PRÉLIMINAIRES AU SÉCHAGE

Ce chapitre comporte plusieurs conseils sur la façon de préparer votre linge avant le séchage.

TRI DU LINGE

Triez le linge selon:

- la nature des fibres,
- l'épaisseur des textiles.

Pour que le séchage soit plus homogène, vérifiez que vos vêtements sont composés de matières similaires.

VÊTEMENTS

1. Fermez les boutons, les fermetures à glissières et les bandes auto-agrippantes pour qu'elles n'abîment pas le linge.
2. Retournez les poches à l'envers.
3. Mettez le linge très délicat dans un filet de protection. (Le filet de protection est disponible à la vente en tant qu'accessoire en option.)

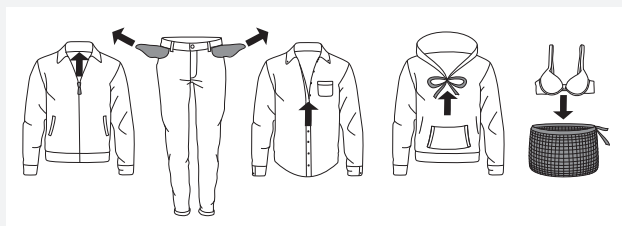

































 Le linge à sécher en machine doit avoir été essoré à 1000 tr/min. au minimum. Une vitesse d'essorage supérieure vous fera économiser de l'électricité en réduisant la durée du séchage.

SYMBOLES D'ENTRETIEN

Observez les symboles d'entretien figurant sur les étiquettes des vêtements.

Symboles d'entretien des textiles:

 Lavage		
Normal		Fragile
	Température max. de lavage 90 °C	
	Température max. de lavage 60 °C	
	Température max. de lavage 40 °C	
	Température max. de lavage 30 °C	
	Lavage à la main	
	Lavage interdit	
 Blanchiment		
	Eau de Javel possible à l'eau froide	
	Eau de Javel interdite	
 Nettoyage à sec		
	Possible avec tous les solvants	
	Perchloréthylène R11, R113, solvants pétroliers	
	Kérosène, alcool pur et R113	
	Nettoyage à sec interdit	
 Likanje		
	Repasse au fer à 200°C max.	
	Repasse au fer à 150°C max.	
	Repasse au fer à 110°C max.	
	Repasse interdit	
 Séchage naturel		
	Sécher à plat	
	Sécher sans essorer au préalable	
	Suspendre sur un fil ou sur un cintre	
 Séchage en machine		
	Température élevée possible	
	Température modérée possible	
	Sèche-linge interdit	

LES MATIÈRES (FIBRES) QUI PEUVENT SÉCHER EN MACHINE

 Ces symboles signifient que ces matières peuvent sécher en machine. Les vêtements seront plus doux et plus aérés que si vous les étendiez sur un fil.

 Le sèche-linge n'utilise pas particulièrement les textiles. Les peluches collectées par le filtre sont constituées de poussières et résidus de fibres qui se détachent lorsque l'on porte les vêtements.

LES MATIÈRES (FIBRES) QUI NE PEUVENT PAS SÉCHER EN MACHINE

 Ce symbole signifie que cette matière ne peut pas sécher en machine.

Ne faites jamais sécher en machine:

- les vêtements que vous avez vous-même nettoyés avec des produits chimiques ou "à sec",
- les mousses de matière plastique,
- les fibres de verre.

LES ÉTAPES DU SÉCHAGE (1 À 7)

ÉTAPE 1: TRIEZ LE LINGE

Voir le chapitre "CONSEILS PRÉLIMINAIRES AU SÉCHAGE"

ÉTAPE 2: METTEZ LE SÈCHE-LINGE EN MARCHÉ

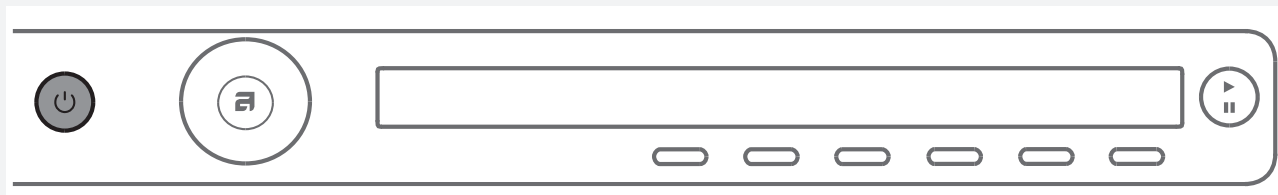

Mise en marche

Appuyez sur la touche  Marche/Arrêt.

Arrêt

Appuyez sur la touche  Marche/Arrêt.

ÉTAPE 3: CHARGEZ LE LINGE

Ouvrez le hublot en le tirant vers vous.

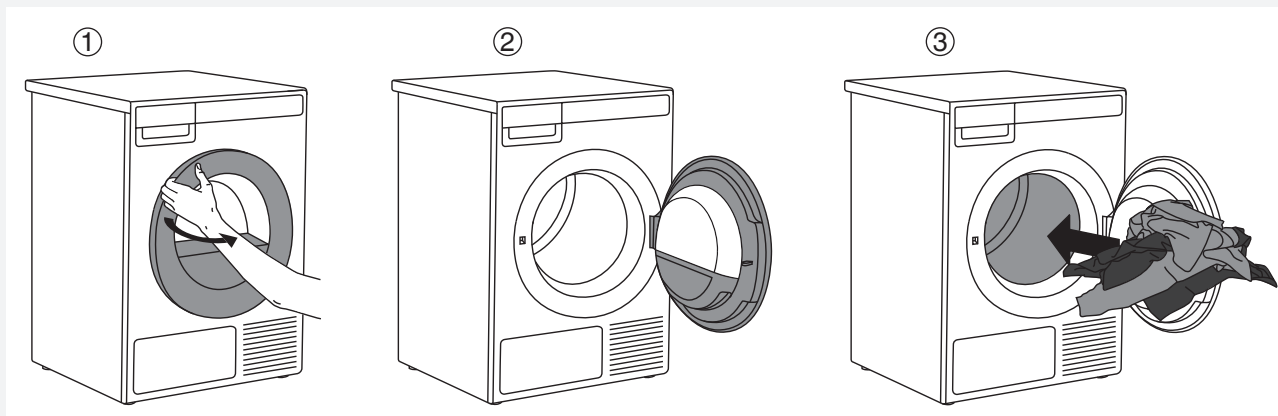

Chargez le linge dans le tambour. Vérifiez auparavant qu'il n'y a pas de boule à détergent au milieu des vêtements, car elle pourrait fondre et abîmer votre linge et l'appareil.

Ne surchargez pas le tambour ! (Consultez le tableau des programmes et respectez la charge nominale indiquée sur la plaque signalétique.)

Si le tambour est trop plein, le linge sera plus froissé et peut-être pas uniformément sec.

ÉTAPE 4: CHOISISSEZ LE PROGRAMME DE SÉCHAGE

Choisissez le programme en tournant le sélecteur vers la droite ou la gauche.



Vous pouvez tourner le sélecteur de programme dès que les flèches  apparaissent sur l'afficheur. Sélectionnez le programme en fonction du type de linge et de l'humidité résiduelle que vous désirez obtenir.

La durée du programme prévue s'affiche.

Vous pouvez aussi sélectionner des réglages complémentaires pour chaque programme. Voir l'ÉTAPE 5.

Choisissez l'un des programmes ci-dessous:

Programme	Max. kg	Description
1. PROGRAMME AUTOMATIQUE TRÈS SEC (Séchage automatique intensif) (Auto extra dry)	9	Ce programme est destiné au séchage du linge en coton épais et résistant comportant plusieurs couches.
2. PROGRAMME AUTOMATIQUE SEC (Auto dry)	9	Ce programme est destiné au séchage du linge en coton épais et résistant.
3. PROGRAMME AUTOMATIQUE NORMAL SEC  (Auto normal dry)	9	Ce programme est destiné au séchage du linge en coton résistant ayant la même épaisseur.
4. PROGRAMME AUTOMATIQUE PRET A REPASSER (Auto iron dry)	9	Ce programme est destiné au linge en coton fragile. Après le séchage, le linge est prêt à être repassé.
5. PROGRAMME AUTOMATIQUE JEANS (Auto jeans)	4	Ce programme convient au séchage des jeans et des vêtements qui ont des coutures épaisses.
6. PROGRAMME AUTOMATIQUE SYNTHÉTIQUES (Auto synthetic)	3,5	Ce programme doux est adapté au linge fragile contenant des fibres synthétiques.
7. PROGRAMME AUTOMATIQUE TISSU ÉPONGE (Auto terry)	5	Ce programme convient au séchage des petites et grandes quantités de linge en éponge, comme les peignoirs et serviettes de toilette.
8. PROGRAMME AUTOMATIQUE DUVET (Auto down)	1,5	Ce programme est adapté au séchage des oreillers et couettes garnis de duvet. C'est un programme doux qui sèchera à fond ce type de linge.

Programme	Max. kg	Description
9. PROGRAMME DRAPS (Bedding)	5	Ce programme est destiné aux grandes pièces comme le linge de lit, les nappes, etc. Les rotations adaptées du tambour les empêchent de s'emmêler.
10. SOIE ET LAINE (Silk and wool)	2	Ce programme est prévu pour assouplir les vêtements en laine et en soie (ils ne sont pas complètement secs à la fin du cycle).
11. PROGRAMME CHEMISES (Shirts)	2	Ce programme est prévu pour les chemises et chemisiers. Les rotations adaptées du tambour les empêchent de se froisser.
12. DÉFROISSAGE VAPEUR (Steam Wrinkle Care)	3	Ce programme est prévu pour enlever les faux plis (afin de faciliter le repassage des vêtements saisonniers que l'on sort de l'armoire, etc.)
13. RAFRAÎCHISSEMENT VAPEUR (Steam Refresh)	2	Ce programme est prévu pour rafraîchir le linge qui n'a pas encore besoin d'être lavé.
14. PROGRAMME RAPIDE PRO (Quick Pro)	2	Sélectionnez ce programme pour le linge résistant lavé avec le Programme Rapide.
15. DURÉE PROGRAMMÉE (Time program)	4	Ce programme sert à sécher le linge en coton épais et résistant comportant plusieurs couches. Il convient aussi aux petites charges. Si vous réglez une durée trop longue, le linge sera peut-être trop sec. Il pourra donc rétrécir ou se froisser et sera plus rugueux. Vous pouvez régler la durée du programme de 30 minutes à 4 heures (par intervalles de 15 min.)
16. PROGRAMME AÉRATION (Airing)	2	Choisissez le programme Aération uniquement pour rafraîchir votre linge, l'aérer, ou le rendre plus doux. Vous pouvez régler la durée du programme de 15 minutes à 3 heures (par intervalles de 15 min.)
17. RÉGLAGES SYSTEME (System settings)		Choisissez Réglages Système avec le sélecteur de programme. Validez votre choix en appuyant sur ENTRÉE (touche "2"). Ensuite, faites défiler la liste des réglages en tournant le sélecteur. Les options suivantes sont disponibles: – Sécurité enfants, – Langue (sélection de la langue), – Programmes (ensemble des programmes), – Affichage (écran : contraste et logo), – Sons, – Réinitialisation. Voir le chapitre "RÉGLAGES SYSTÈME".

 Si votre linge n'est pas parvenu au degré de séchage voulu, choisissez des réglages complémentaires ou un programme plus adapté.

ÉTAPE 5: CHOISISSEZ LES RÉGLAGES DU PROGRAMME

Les réglages du programme vous permettent d'adapter plus finement le programme choisi à vos besoins. **Il est possible que certains réglages ne soient pas disponibles pour le programme que vous avez choisi.**

Les réglages que vous avez sélectionnés pour un programme restent en mémoire lorsque le séchage est terminé, et vous pouvez les modifier par la suite (sauf le Départ différé qui n'est pas mémorisé à la fin du programme).

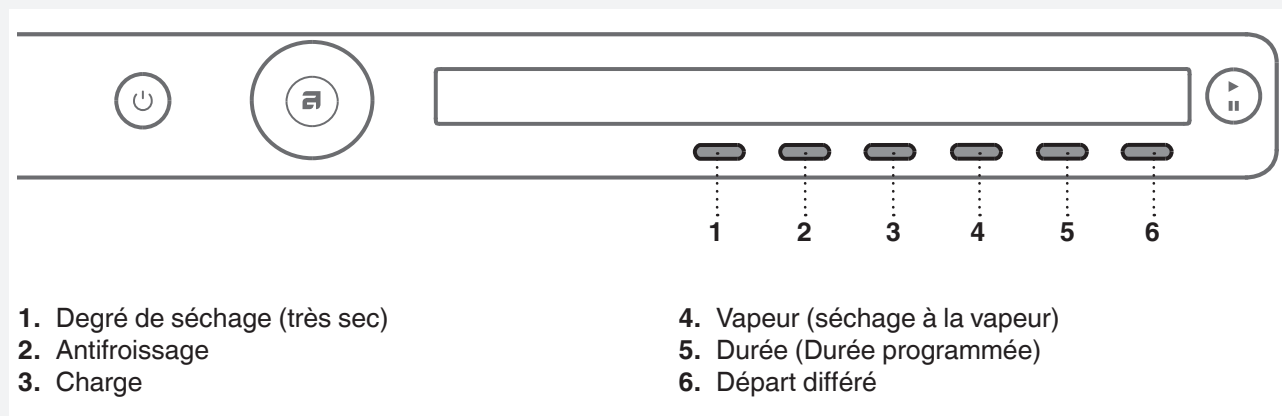

Sélectionnez les réglages du programme avant d'appuyer sur la touche DÉPART. Lorsque le programme de séchage est en cours, vous ne pouvez plus modifier ses réglages.

 Pour afficher des informations (INFO) sur un réglage, appuyez brièvement sur la touche située sous l'icône de ce réglage.

Voici les réglages que vous pouvez sélectionner pour un programme en appuyant sur les touches 1 à 6:

1. Degré de séchage (très sec)

Appuyez sur la touche 1 pour choisir l'un des trois degrés de séchage intense (+, ++, +++). À chaque pression sur la touche, le degré de séchage final et la durée du programme changent.

2. Antifroissage

Cette fonction vous permet de choisir ce qu'il se passe lorsque le séchage est achevé. Appuyez sur la touche 2 pour choisir la durée du cycle antifroissage entre 0 heure **(|)**⁰ et 4 heures **(|)**⁴, par intervalles d'une heure.

3. Charge

Appuyez sur la touche 3 pour choisir l'un des trois volumes de la charge.

<input type="radio"/>	Pleine charge
<input type="radio"/>	Petite charge
<input type="radio"/>	Demi-charge

Lorsque vous sélectionnez la charge du tambour, ceci affecte la durée de séchage prévue qui était initialement affichée.

4. Vapeur (séchage à la vapeur)

Appuyez sur la touche 4 pour activer (MARCHE) ou désactiver (ARRÊT) le séchage à la vapeur.

5. Durée programmée

Tournez d'abord le sélecteur pour choisir Durée programmée.

Appuyez ensuite sur la touche 5  pour sélectionner une durée de séchage entre 30 minutes et 4 heures, par intervalles de 15 minutes.

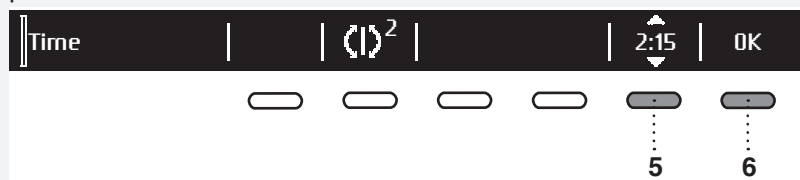

Appuyez sur la touche 6 (OK) pour valider la durée de séchage sélectionnée. Appuyez sur la touche **Départ/Pause/Stop** ► pour lancer le programme.

6. Départ différé

Si vous souhaitez que le programme démarre au bout d'un certain temps, appuyez sur la touche 6 pour choisir le Départ différé.

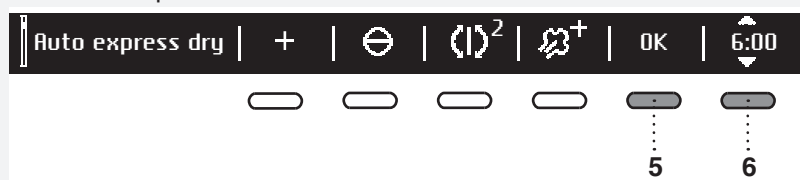

Appuyez sur la touche 6 pour faire apparaître les flèches . Utilisez le sélecteur de programme ou la touche 6 pour définir le laps de temps ; il se règle par intervalles de 30 minutes entre 0,5 heure et 6 heures, puis par intervalles d'une heure entre 6 heures et 24 heures.

Appuyez sur la touche 5 (OK) pour valider votre réglage. Appuyez sur la touche **Départ** ► pour lancer l'opération. Lorsque le compte à rebours est parvenu à zéro, le programme de séchage sélectionné démarre automatiquement.

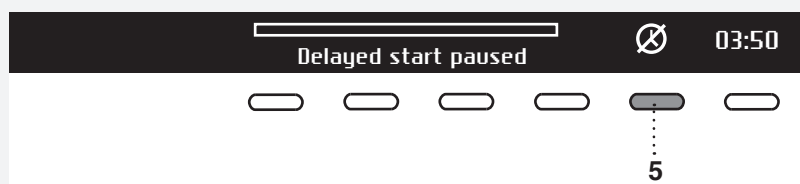

Pour annuler le départ différé et lancer immédiatement le programme, appuyez sur la touche 5 .

Pour modifier le délai, appuyez 3 secondes sur la touche **Départ/Pause/Stop**. Réglez ensuite un nouveau délai avec la touche 6 ou le sélecteur de programme et appuyez de nouveau sur la touche **Départ**.

ÉTAPE 6: FERMEZ LE HUBLOT ET LANCEZ LE PROGRAMME DE SÉCHAGE.

Fermez le hublot du sèche-linge et appuyez sur la touche **Départ/Pause/Stop**.

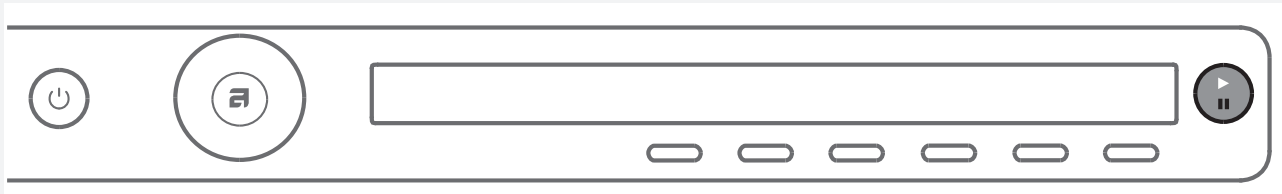

- ▶ Départ (pression brève – démarrer/continuer)
- || Pause (pression brève – interrompre momentanément le séchage)
- Stop (pression de 3 secondes – arrêter ou annuler)



Temps restant

La durée de séchage prévue en fonction du programme sélectionné et de la charge s'affiche en heures et minutes. La durée de séchage réelle va dépendre du programme sélectionné, du volume de la charge, du type de linge, de la vitesse d'essorage lors du lavage, etc.

La durée de séchage réelle peut être plus longue ou plus courte que la durée prévue.

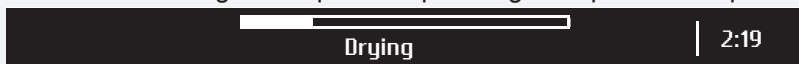

Pause, arrêt, ou modification du programme

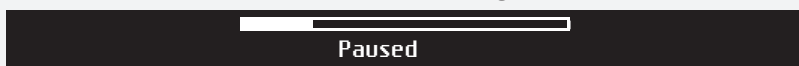

Pour interrompre momentanément le programme, appuyez brièvement sur la touche **Départ/Pause/Stop**.

Pour continuer le programme, appuyez de nouveau sur la touche **Départ/Pause/Stop**.

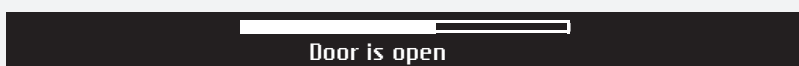

Vous pouvez aussi mettre le programme en pause en ouvrant le hublot.

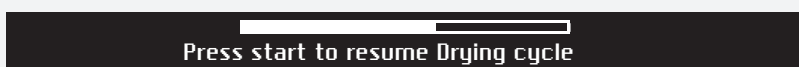

Pour continuer le programme, refermez simplement le hublot et appuyez sur la touche **Départ/Pause/Stop**.

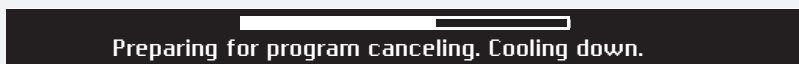

Pour modifier ou arrêter définitivement le programme, appuyez 3 secondes sur la touche **Départ/Pause/Stop**.



Le programme sélectionné va s'arrêter et le cycle de refroidissement va commencer. La durée du cycle de refroidissement dépend du programme sélectionné.

Tant que le cycle de refroidissement n'est pas terminé, vous ne pouvez pas utiliser le sélecteur pour choisir un nouveau programme et le lancer avec la touche **Départ/Pause/Stop**.

⚠ La dernière phase du séchage se déroule à froid (cycle de refroidissement) pour ne pas abîmer le linge.

Vous pouvez aussi mettre un programme de séchage en pause en appuyant sur la touche **MARCHE/ARRÊT**. Le sèche-linge s'arrête alors. Après l'avoir remis en marche, appuyez sur la touche **Départ/Pause/Stop** pour continuer le programme.

ÉTAPE 7: FIN DU PROGRAMME

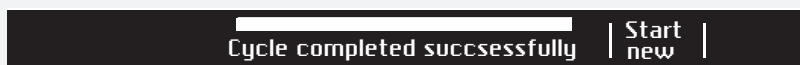

À la fin du séchage, l'afficheur indique que le programme s'est achevé avec succès ("Programme terminé avec succès").



Lorsque le séchage est terminé, si vous avez sélectionné l'option Antifroissage, le tambour continue de tourner pendant le temps que vous avez spécifié en réglant cette option.



Quand le séchage est fini, vous pouvez enregistrer le programme (voir Programmes favoris).

Ouvrez le hublot en le tirant vers vous et enlevez le linge du tambour.



Nettoyez le filtre à peluches (voir le chapitre "NETTOYAGE ET ENTRETIEN").

Vérifiez que le tambour est vide, puis fermez le hublot.

Si vous ne faites rien dans les 5 minutes qui suivent la fin du programme, l'afficheur s'éteint et passe en mode Veille afin d'économiser l'électricité.

Pour rallumer l'afficheur, appuyez sur la touche MARCHE/ARRÊT ou ouvrez le hublot.

💡 Après chaque programme de séchage, nettoyez le filtre à peluches situé à l'intérieur du hublot et videz le bac de condensat (voir le chapitre "NETTOYAGE ET ENTRETIEN").

⚠️ Si le filtre à peluches est saturé, la sécurité antisurchauffe risque d'arrêter automatiquement l'appareil. Nettoyez le filtre, attendez que la machine refroidisse et essayez de la remettre en marche. Si le sèche-linge ne redémarre pas, faites appel au service après-vente.

⚠️ Lorsque le séchage est terminé, débranchez le câble d'alimentation de la prise secteur.

Programmes favoris



Quand le séchage est terminé, vous pouvez appuyer sur la touche 6 pour sauvegarder le programme et ses réglages complémentaires dans vos favoris.

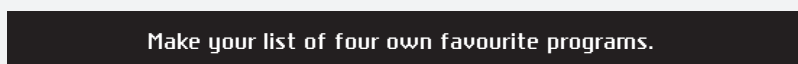

Vous pouvez enregistrer jusqu'à 4 programmes favoris.

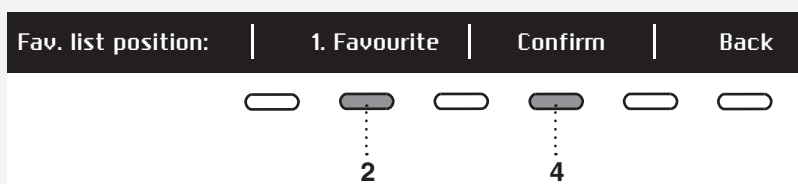

Choisissez la position (le numéro d'ordre) de votre programme favori en appuyant sur la touche 2 ; le dernier programme utilisé, ainsi que ses réglages complémentaires, vous est proposé. Pour ajouter ce programme à vos favoris, validez avec la touche 4.

Modification de la liste des favoris

Si vous désirez sauvegarder un programme à la fin du séchage, mais s'il n'y a plus de place dans la liste (vous ne pouvez en conserver que 4), vous avez la possibilité de remplacer un favori existant par un nouveau.

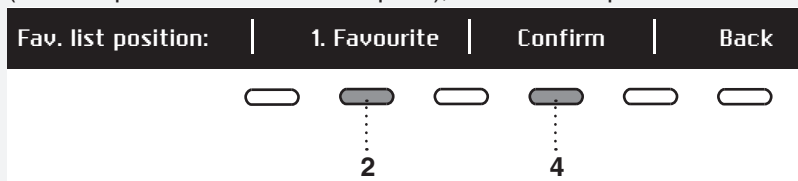

Déroulez la liste des programmes Favoris avec la touche 2. Appuyez sur la touche 4 pour valider le programme à remplacer.

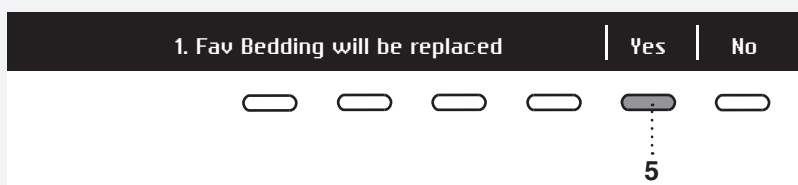

Validez le remplacement avec la touche 5.

Si vous ne faites rien pendant 5 minutes, l'afficheur s'éteint et passe en mode Veille. Pour rallumer l'afficheur, appuyez sur la touche MARCHÉ/ARRÊT ou ouvrez le hublot.

RÉGLAGES SYSTÈME

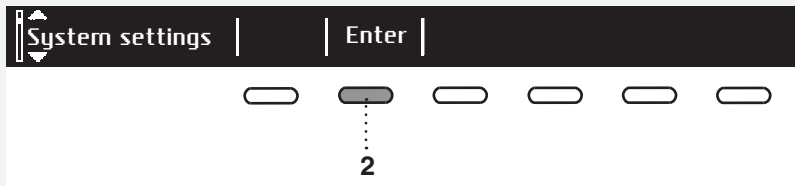

Dans le menu principal, tournez le sélecteur de programme pour sélectionner Réglages Système. Validez votre sélection en appuyant sur la touche 2.

Dans le menu principal, tournez le sélecteur de programme pour sélectionner Réglages Système. Validez votre sélection en appuyant sur la touche 2.

- Sécurité enfants
- Langue
- Programmes
- Affichage (écran : contraste et logo)
- Sons
- Réinitialisation

Pour revenir aux Réglages Système ou au menu principal, appuyez sur la touche 6 (RETOUR)

Pour afficher des informations succinctes sur les réglages, appuyez sur la touche INFO.

SÉCURITÉ ENFANTS



Vous pouvez activer la sécurité enfants en appuyant sur la touche 1 . Les enfants ne pourront pas mettre l'appareil en marche.



Pour désactiver la sécurité enfants, appuyez sur la touche . Lorsque la sécurité enfant est active, vous ne pouvez sélectionner aucune autre fonction.



Pour désactiver temporairement (3 minutes) la sécurité enfants, appuyez simultanément sur les touches 1 et 4 pendant 3 secondes.

LANGUE



Vous avez le choix entre 25 langues. Appuyez sur la touche 3 pour faire apparaître les flèches . Tournez le sélecteur de programme ou appuyez sur la touche 3 pour faire défiler la liste des langues.

Validez la langue sélectionnée avec la touche 6 (OK).

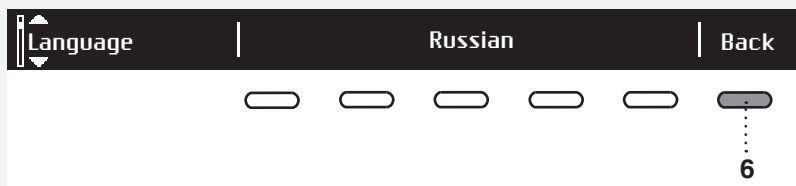

Pour revenir aux Réglages Système, appuyez sur la touche 6.

PROGRAMMES

Le menu principal comporte la totalité des programmes que vous pouvez choisir avec le sélecteur. Ce réglage vous permet seulement d'afficher le programme sélectionné dans le menu principal.

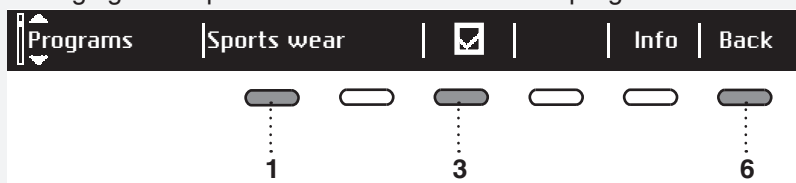

Appuyez sur la touche 1 pour faire apparaître les flèches . Pour sélectionner un programme, tournez le sélecteur ou appuyez sur la touche 1. Appuyez sur la touche 3 pour spécifier que ce programme doit être affiché ou non:

Oui / Non .

Pour revenir aux Réglages Système, appuyez sur la touche 6.

AFFICHEUR

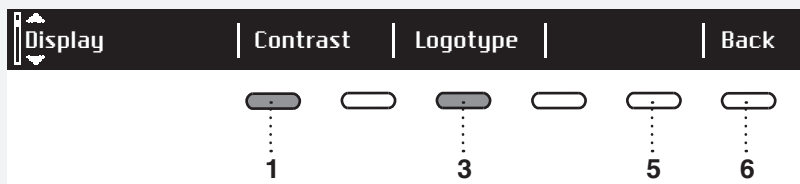

Vous pouvez régler le contraste et activer/désactiver l'affichage du logo.

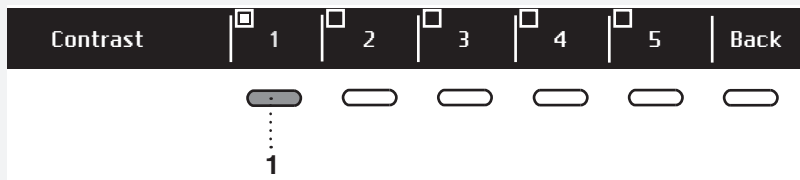

Appuyez sur les touches 1 à 5 pour régler le contraste.



Appuyez sur la touche 1 pour activer ou désactiver l'affichage du logo. Si vous choisissez l'icône "Activer" le logo apparaîtra à l'écran lorsque vous mettrez l'appareil en marche.

Pour revenir aux Réglages Système, appuyez sur la touche 6.

SONS

Vous pouvez décider si le signal sonore doit retentir ou non.



Appuyez sur la touche 3 pour activer ou désactiver le signal sonore.

Appuyez sur la touche 4 pour choisir l'un des réglages suivants : faible, moyen, fort. Lorsque vous faites défiler les options, le signal sonore correspondant retentit.

Pour revenir aux Réglages Système, appuyez sur la touche 6.

RÉINITIALISATION

Cela signifie que tous vos réglages personnels vont être effacés et seront remplacés par les réglages usine.

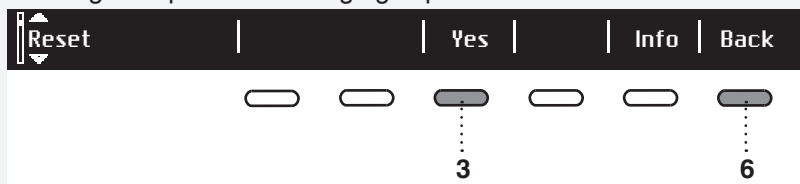

Validez votre choix en appuyant sur la touche 3 (OUI).

Pour revenir aux Réglages Système, appuyez sur la touche 6.

Bruits

💡 Pendant le séchage ou durant sa première phase, le compresseur et la pompe peuvent faire certains bruits qui n'affectent pas l'opération.

Bourdonnement : c'est le bruit du compresseur. L'intensité du bruit dépend du programme et de la phase du séchage.

Ronronnement : le compresseur est ventilé de temps en temps.

Bruit de pompage : la pompe évacue l'eau de condensation dans le bac de condensat.

Cliquètement : ce bruit est dû au nettoyage automatique de l'échangeur de chaleur (compresseur).

Ruissèlement : perceptible pendant le nettoyage automatique.

Cliquetis : on peut entendre ce bruit si les vêtements comportent des éléments durs (boutons, fermetures à glissières).

NETTOYAGE ET ENTRETIEN

NETTOYAGE DU FILTRE À PELUCHES SUR LE HUBLLOT

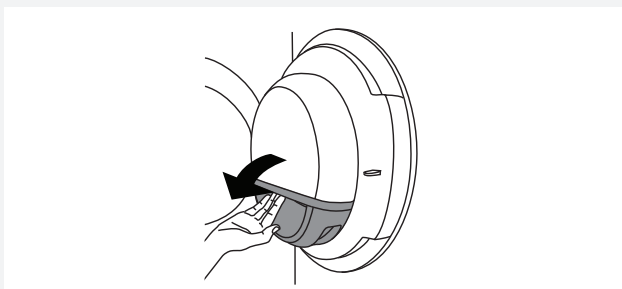

1 Ouvrez le logement du filtre.

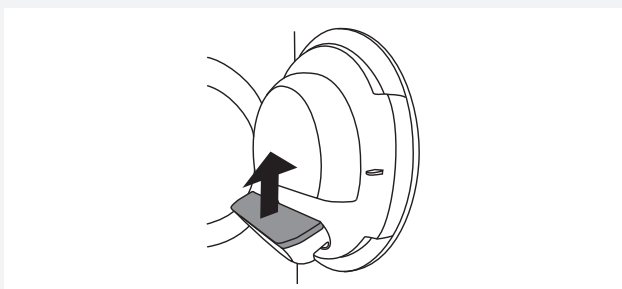

2 Retirez le filtre à peluches.



3 Grattez doucement le filtre pour enlever les peluches (fibres et effilochures).

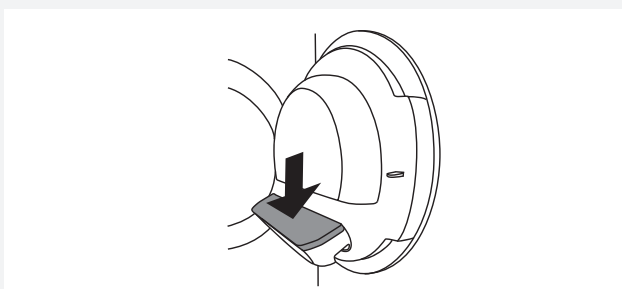

4 Remettez le filtre en place.

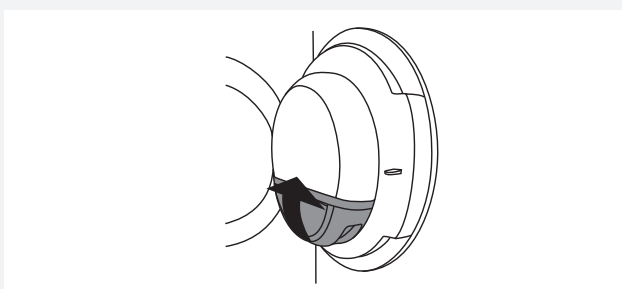

5 Refermez le logement du filtre.

 Vérifiez que le filtre à peluches est inséré correctement dans son logement.

 Nettoyez le filtre à peluches après chaque séchage.

 N'utilisez jamais le sèche-linge sans le filtre à peluches ou avec un filtre endommagé.

VIDANGE DU BAC DE CONDENSAT

💡 Videz le bac de condensat après chaque séchage.

Si le bac de condensat déborde, le programme de séchage se met automatiquement en pause.
Un message d'alerte s'affiche pour vous demander de vider le bac de condensat.

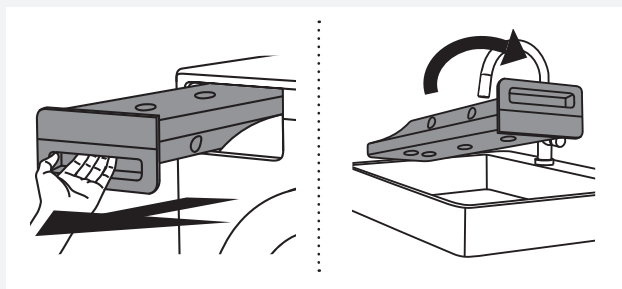

1 Tirez le bac de condensat hors du sèche-linge, puis retournez-le au-dessus d'un évier, d'un lavabo, ou tout autre récipient de dimensions adéquates.

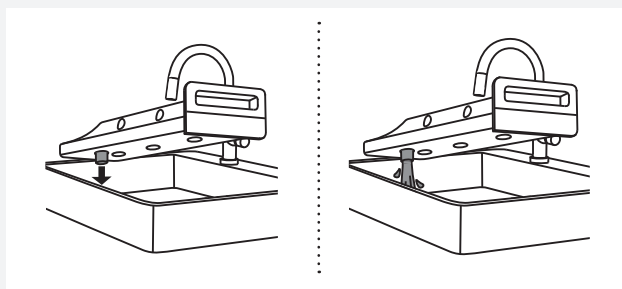

2 Videz l'eau en la laissant couler par l'ouverture de vidange.

Pour que l'eau s'écoule plus facilement, tirez la goulotte hors de l'ouverture.

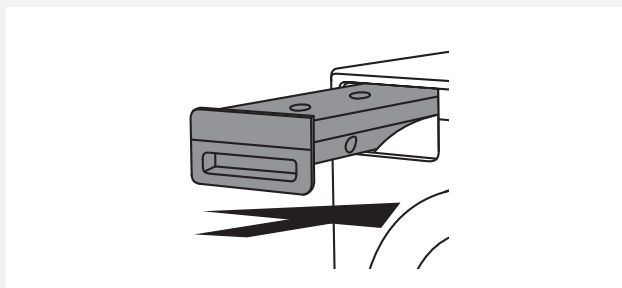

3 Remettez le bac de condensat en place.

💡 Avant de procéder au nettoyage, mettez toujours l'appareil à l'arrêt et déconnectez-le du réseau électrique (débranchez le câble d'alimentation de la prise secteur).

💡 L'eau du bac de condensat n'est pas potable. Convenablement filtrée, elle peut servir au repassage.

⚠ N'ajoutez jamais de produits chimiques ou de parfum dans le bac de condensat.

💡 Vous n'avez pas besoin de vider le bac de condensat si son tuyau de vidange est raccordé directement à l'évacuation des eaux usées (voir le chapitre "INSTALLATION ET RACCORDEMENT /Évacuation de l'eau de condensation").

💡 Avant de déplacer le sèche-linge ou de le remiser dans un local non chauffé en hiver, vous devrez vider le bac de condensat.

NETTOYAGE DU FILTRE DE LA POMPE À CHALEUR

⚡ Avant de procéder au nettoyage, mettez toujours l'appareil à l'arrêt et déconnectez-le du réseau électrique (débranchez le câble d'alimentation de la prise secteur).

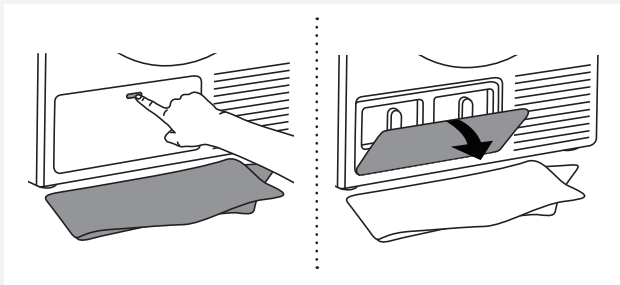

1 Un peu d'eau peut s'écouler pendant le nettoyage. Il est donc recommandé d'étaler une serpillière sur le sol. Ouvrez la trappe extérieure.

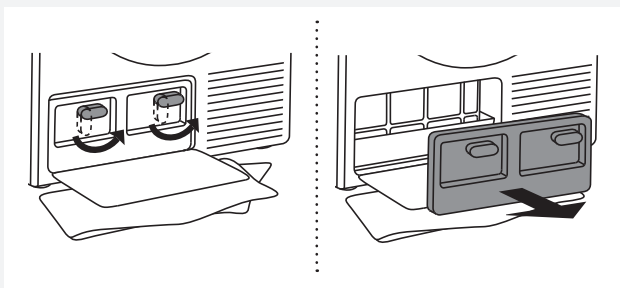

2 Saisissez les loqueteaux de la trappe intérieure et tournez-les vers le haut. Enlevez la trappe intérieure.

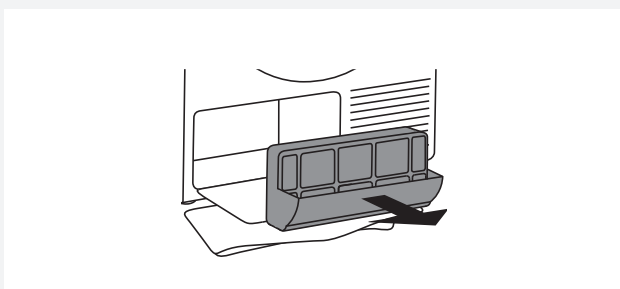

3 Enlevez le filtre de la pompe à chaleur en le tirant par sa partie saillante.

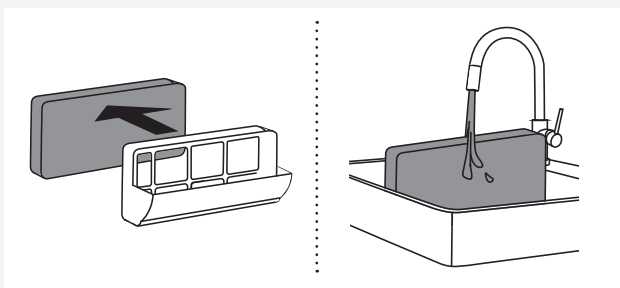

4 Poussez la partie en mousse du filtre hors de son logement. Nettoyez-la sous l'eau courante, puis séchez-la avant de la remettre en place.

Vous pouvez nettoyer le filtre dans le lave-linge avec le programme de rinçage et une faible vitesse d'essorage. Séchez le filtre avant de le remettre en place dans son logement.

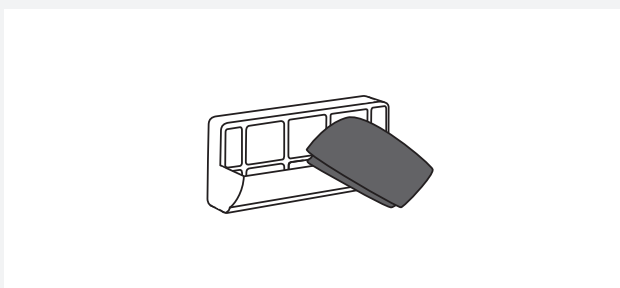

5 Nettoyez aussi le logement du filtre de la pompe à chaleur et l'élément filtrant avec un chiffon doux et sec.

⚡ La partie inférieure du logement comporte aussi un élément filtrant qu'il faut nettoyer soigneusement.

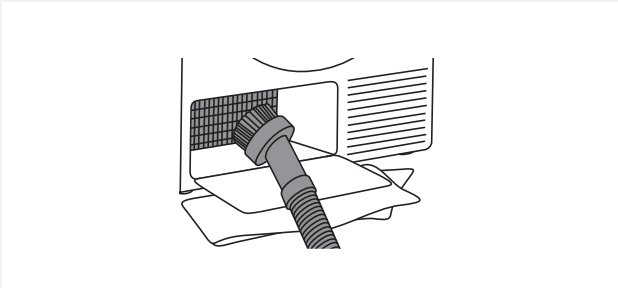

6 Nettoyez aussi les ailettes de refroidissement de la pompe à chaleur avec un aspirateur équipé d'une brosse. Agissez avec beaucoup de précautions pour ne pas abîmer les ailettes qui sont très fines.

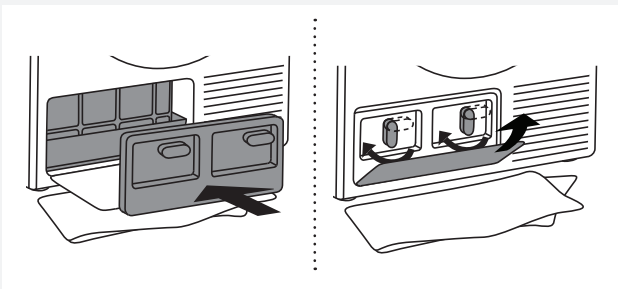

7 Remettez le filtre de la pompe à chaleur dans son logement.

Remettez en place la trappe intérieure et tournez les loqueteaux vers le bas.

Fermez la trappe extérieure.

 Veillez à insérer correctement le filtre de la pompe à chaleur dans son logement, sinon l'échangeur de chaleur situé à l'intérieur du sèche-linge pourrait s'encrasser.

NETTOYAGE DU FILTRE ÉQUIPANT LE RÉSERVOIR DU GÉNÉRATEUR DE VAPEUR

💡 Chaque fois que vous videz le bac de condensat, nettoyez aussi le filtre qui équipe le réservoir du générateur de vapeur.

Ce filtre est situé dans le logement du bac de condensat (il est visible lorsque vous ôtez le bac).

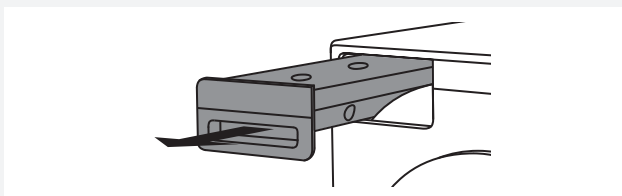

1 Enlevez le bac de condensat.

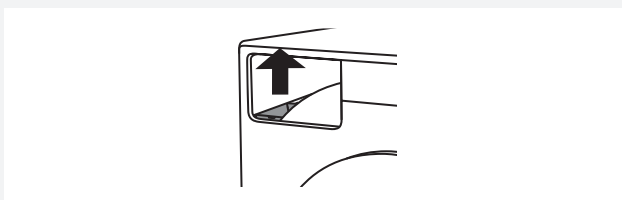

2 Retirez le filtre de sa cavité située dans le logement du bac.



3 Lavez soigneusement le filtre sous l'eau courante. Si nécessaire, nettoyez aussi la cavité du filtre.

💡 Lorsque vous enlevez le filtre, faites attention à ne pas renverser dans la cavité les débris recueillis par le filtre, car ils pourraient obstruer le système.

💡 Insérez correctement le filtre dans sa cavité, sinon il ne remplira pas bien sa fonction, et ceci pourrait conduire à l'engorgement du système.

VIDANGE DU RÉSERVOIR DU GÉNÉRATEUR DE VAPEUR

💡 Avant de transporter un sèche-linge qui a déjà été utilisé, il faut d'abord vider le réservoir du générateur de vapeur, sinon l'eau résiduelle pourrait se répandre à l'intérieur de l'appareil.

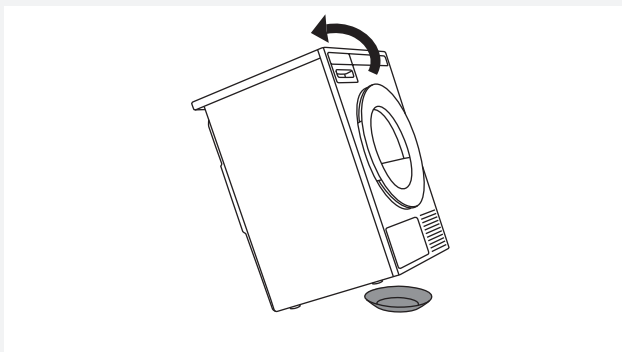

1 Avancez le sèche-linge à environ 40 cm du mur et inclinez-le vers l'arrière.

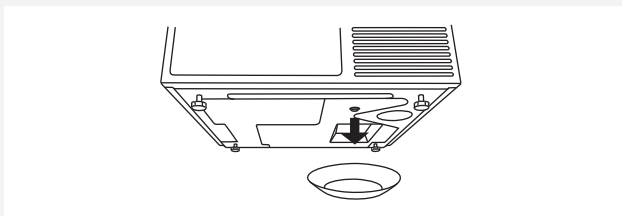

2 Le bouchon permettant de vider le réservoir du générateur de vapeur est situé dans le fond (à l'avant, à gauche).

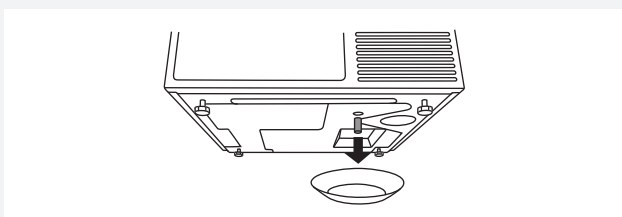

3 Placez une cuvette vide (de 2 litres environ) sous le bouchon, puis tirez-le pour l'enlever.

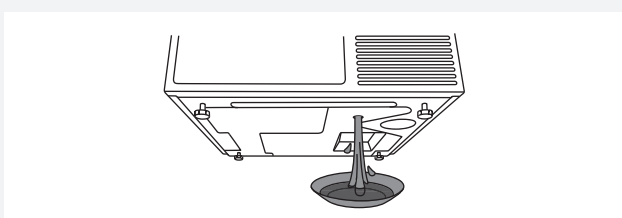

4 Lorsque l'eau s'est écoulée dans la cuvette, remettez le bouchon en place (sinon l'eau va fuir du sèche-linge lors du prochain séchage).

INFORMATIONS COMPLÉMENTAIRES SUR LE NETTOYAGE

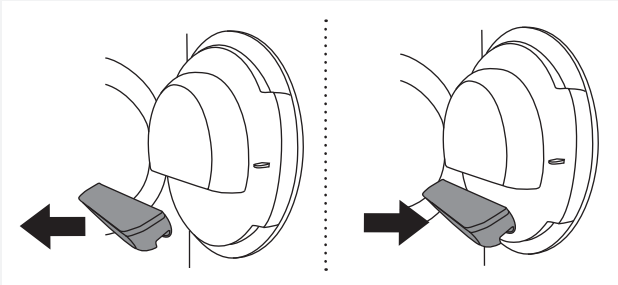

Si vous avez enlevé par inadvertance le logement **entier** du filtre à peluches situé sur le hublot du sèche-linge, remettez-le en place dans la même position.

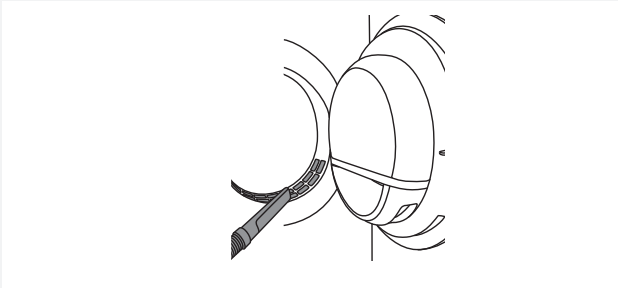

Les ouvertures dans la partie basse de l'encadrement du hublot doivent être nettoyées de temps en temps avec un aspirateur.

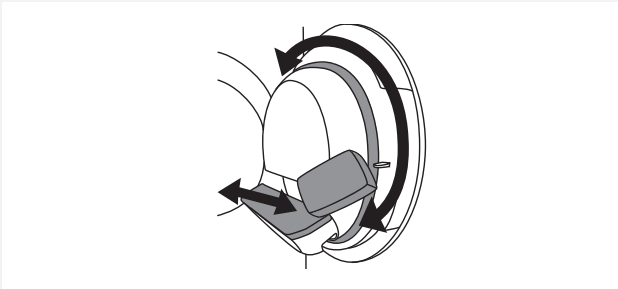

Si nécessaire, nettoyez aussi le logement du filtre et le joint du hublot.

NETTOYAGE DE LA CARROSSERIE DE L'APPAREIL

Nettoyez la carrosserie de l'appareil avec un chiffon humide en coton et un détergent léger.

N'utilisez pas de nettoyants agressifs qui pourraient abîmer le sèche-linge (respectez les recommandations et mises en garde mentionnées par le fabricant du détergent).

Essuyez ensuite l'appareil avec un torchon sec.

💡 Maintenez propre et frais l'espace autour du sèche-linge. La poussière, la chaleur et l'humidité rallongent la durée du séchage.



💡 Débranchez toujours le sèche-linge avant de le nettoyer.

QUE FAIRE EN CAS DE PROBLÈMES ?

Des perturbations provenant de l'environnement (par exemple de l'installation électrique) peuvent entraîner la signalisation de différentes erreurs (voir le tableau ci-après). Dans ce cas:

- Mettez l'appareil à l'arrêt, attendez au moins une minute, remettez l'appareil en marche et relancez le programme de séchage.
- Si l'erreur persiste, contactez le service après-vente agréé.
- Vous serez capable de résoudre vous-même la plupart des problèmes survenant lors de l'utilisation de l'appareil (voir le tableau de dépannage).
- Les réparations doivent être réalisées exclusivement par un professionnel qualifié.
- Les réparations ou réclamations résultant d'un raccordement ou d'une utilisation non conforme ne sont pas couvertes par la garantie. Dans ce cas, les frais de l'intervention seront à la charge de l'utilisateur.

 La garantie ne couvre pas les dysfonctionnements dus aux perturbations de l'environnement (foudre, défaillances de l'installation électrique, catastrophes naturelles, etc.).

Problème/erreur	Cause	Que faire ?
L'appareil ne démarre pas.	• L'interrupteur général n'est pas sur Marche.	• Vérifiez si vous avez appuyé sur la touche Marche/Arrêt.
	• La prise secteur n'est pas sous tension.	• Vérifiez le fusible. • Vérifiez si la fiche du cordon d'alimentation est insérée correctement dans la prise secteur.
La prise est sous tension mais le tambour ne tourne pas. Le sèche-linge ne fonctionne pas.	• Vous n'avez pas lancé le programme selon les instructions.	• Relisez la notice d'utilisation.
	• Le hublot n'est pas fermé.	• Vérifiez si le hublot est fermé correctement.
	• Le bac de condensat est plein (s'applique uniquement aux sèche-linge à condensation ou équipés d'une pompe à chaleur).	• Videz le bac de condensat (voir le chapitre "NETTOYAGE ET ENTRETIEN") (s'applique uniquement aux sèche-linge à condensation ou équipés d'une pompe à chaleur).
	• Vous avez peut-être sélectionné le Départ différé.	• Pour annuler l'option Départ différé, appuyez sur la touche 5 "Sauter".
L'appareil s'arrête de fonctionner au cours d'un programme.	• Le filtre à peluches est peut-être saturé. Par conséquent, la température a monté dans le sèche-linge, ce qui a provoqué la surchauffe et donc l'arrêt de l'appareil.	• Nettoyez le filtre à peluches (voir le chapitre "NETTOYAGE ET ENTRETIEN"). • Attendez que l'appareil refroidisse et essayez de le remettre en marche. S'il ne redémarre pas, appelez le service après-vente.

Le linge n'est pas bien sec ou le séchage dure trop longtemps.	• Les filtres ne sont pas propres.	• Nettoyez les filtres (voir le chapitre "NETTOYAGE ET ENTRETIEN").
	• Le sèche-linge est dans un local fermé, ou trop froid, ou trop petit. Il en résulte une température trop élevée de l'air ambiant.	• Veillez à ce que le local dans lequel l'appareil est installé soit suffisamment aéré : ouvrez la porte et/ou la fenêtre. • Vérifiez si la température du local n'est pas trop haute ou trop basse.
	• Le linge n'a pas été assez essoré.	• Le linge chargé dans le tambour n'a pas été essoré à une vitesse suffisamment rapide, ou vous avez sélectionné un programme inapproprié.
	• Trop grande ou trop petite quantité de linge dans le tambour.	• Choisissez un programme convenable ou des fonctions complémentaires.
	• Les grandes pièces (comme les draps) se sont emmêlées.	• Avant le séchage, fermez les boutons ou les fermetures à glissière des vêtements. Sélectionnez un programme adapté (par ex. le programme Draps). • Après le séchage, démêlez le linge et sélectionnez un programme complémentaire (par ex. Durée programmée).
Le linge est inégalement sec.	• Vous avez mis à sécher des vêtements de compositions et d'épaisseurs différentes en trop grande quantité.	• Veillez à trier les textiles selon leur composition et leur épaisseur, à ne pas surcharger le tambour, et à choisir le programme adapté.
On entend un léger bruit de coups.	• Si le sèche-linge n'a pas fonctionné pendant une longue période, les mêmes points des éléments porteurs ont été longtemps sollicités.	• Le bruit va disparaître sans aucune intervention.
Le hublot s'ouvre durant le séchage.	• Pression excessive sur le hublot (trop de linge dans le tambour).	• Réduisez la quantité de linge.

SIGNALISATION DES DÉFAUTS

En cas de défaut au cours du séchage, l'erreur correspondante s'affiche (Error X).

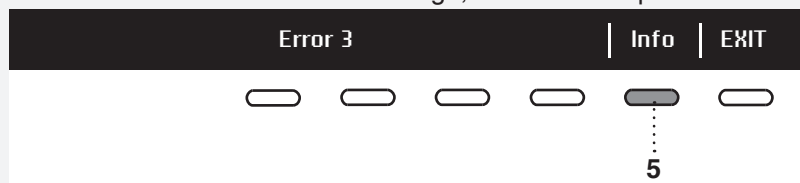

Appuyez sur la touche INFO pour afficher la description de l'erreur.

Arrêtez le sèche-linge puis remettez-le en marche.

Les erreurs suivantes peuvent s'afficher (selon le modèle):

Problème/ erreur	Erreur affichée	Que faire ?
ERROR_0	E-0 - Please contact ASKO Service.	Défaut dans l'unité de commande. Contactez le service après-vente.
ERROR_1	E-1 - Thermistor fault. Please contact ASKO Service.	Défaut de la sonde de température. Contactez le service après-vente.
ERROR_3	E-3 - Pump failure. Please contact ASKO Service.	Défaut de la pompe qui draine l'eau de condensation dans le bac de condensat. Contactez le service après-vente.
ERROR_4	E-4 - Please clean filters or contact ASKO Service.	Erreur filtre. Nettoyez les filtres. Voir le chapitre "NETTOYAGE ET ENTRETIEN" ou contactez le service après-vente.
ERROR_5	E-5 - Max program time	Contactez le service après-vente.

INFORMATIONS avant, pendant et après le séchage (selon le modèle)

Erreur affichée	Que faire ?
EN: STEAM TANK IS EMPTY. PLEASE FILL WATER FR : LE RESERVOIR VAPEUR EST VIDE. REMPLISSEZ-LE D'EAU.	Remplissez d'eau le bac de condensat. Versez l'eau à travers le filtre du réservoir du générateur de vapeur, situé dans le logement du bac de condensat.
EN: FULL STEAM TANK DETECTION FR : DETECTION DU NIVEAU DE REMPLISSAGE DU RESERVOIR	Contactez le service après-vente.
EN: DOOR IS OPEN. PLEASE CLOSE THE DOOR FR : LA PORTE EST OUVERTE : FERMEZ-LA.	Fermez le hublot.
EN: THIS OPTION IS NOT AVAILABLE AT THIS PHASE OF THE CYCLE FR : CETTE OPTION N'EST PAS DISPONIBLE A CETTE PHASE DU CYCLE.	Sélectionnez une option disponible.
EN: CYCLE WAS INTERRUPTED BY POWER FAILURE. PLEASE RESUME FR : PROG INTERROMPU PAR PANNE D'ÉLECTRICITÉ, RELANCEZ-LE	Appuyez sur la touche DÉPART pour faire redémarrer le programme ou le poursuivre.
EN: PLEASE EMPTY TANK BEFORE STARTING CYCLE FR : VIDEZ BAC DE CONDENSAT AVANT DE LANCER UN PROGRAMME.	Voir le chapitre "NETTOYAGE ET ENTRETIEN".
EN: CLEAN DOOR FILTER FR : NETTOYEZ LE FILTRE DE LA PORTE.	Voir le chapitre "NETTOYAGE ET ENTRETIEN".
EN: CLEAN CONDENSER FR : NETTOYEZ LE CONDENSEUR.	Voir le chapitre "NETTOYAGE ET ENTRETIEN"
EN: PLEASE EMPTY THE TANK FOR CONDENSED WATER FR : VIDEZ LE BAC D'EAU DE CONDENSATION.	Voir le chapitre "NETTOYAGE ET ENTRETIEN".
EN: CHILD LOCK IS ON. PRESS BUTTONS FOR 2 SEC TO UNLOCK FR : SECUR ENFANT ACTIVE. APPUYEZ 2 SEC SUR TOUCHES POUR DESACTIVER	Voir le chapitre "RÉGLAGES SYSTÈME".

SERVICE APRÈS-VENTE

AVANT DE CONTACTER LE SERVICE APRÈS-VENTE

Consultez les chapitres "QUE FAIRE EN CAS DE PROBLÈME ?" et "NETTOYAGE ET ENTRETIEN", puis essayez de résoudre le problème vous-même.

Lorsque vous contactez le service après-vente, veuillez mentionner le modèle (1), le type (2) et le numéro de série (3) de votre sèche-linge.

Le modèle, le type, et le numéro de série figurent sur la plaque signalétique apposée sur la face intérieure du hublot du sèche-linge.

Les codes QR et AUID figurent aussi sur la face interne du hublot.

⚠ En cas de réparation, utilisez exclusivement des pièces détachées certifiées par des fabricants agréés.

⚠ Les réparations ou réclamations résultant d'un raccordement ou d'une utilisation non conforme ne sont pas couvertes par la garantie. Dans ce cas, les frais de l'intervention seront à la charge de l'utilisateur.

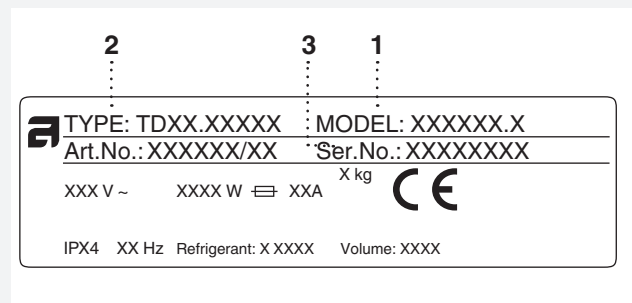
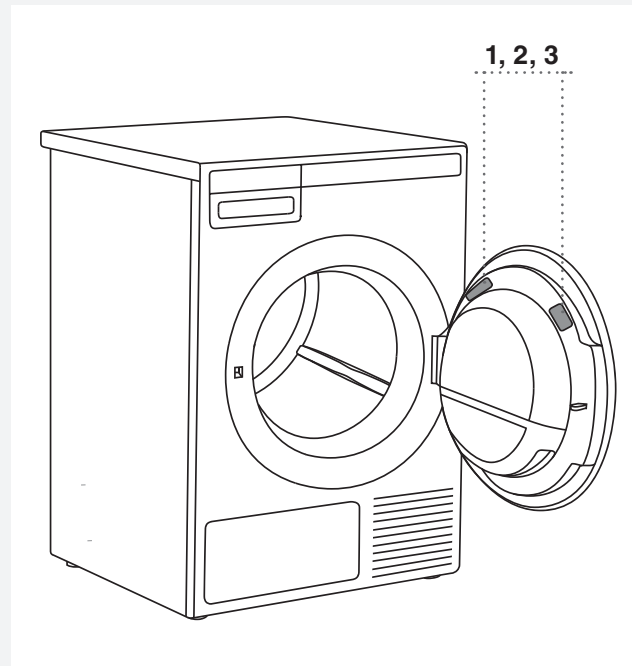

INFORMATIONS TECHNIQUES

INFORMATIONS FIGURANT SUR L'ÉTIQUETTE ÉNERGIE

Fiche d'informations conforme au Règlement délégué (UE) n° 392/2012 de la Commission

Modèle	TD75.13
Capacité de séchage maximale	9 kg (Voir la plaque signalétique)
Classe d'efficacité énergétique	A++
Consommation d'énergie annuelle (AE _C)	217 (kWh/an) ¹⁾
Consommation d'énergie	
Séchage automatique normal à pleine charge (E _{dry})	1,75 (kWh)
Séchage automatique normal à demi-charge (E _{dry1/2})	1,03 (kWh)
Consommation d'électricité	
Consommation d'électricité en mode Arrêt (P _o)	0,3 (W)
Consommation d'électricité en mode Laissé sur marche (P _i)	0,3 (W)
Efficacité de condensation	
Séchage automatique normal à pleine charge et à demi-charge (C _i)	91 (%)
Séchage automatique normal à pleine charge (C _{tdry})	91 (%)
Séchage automatique normal à demi-charge (C _{tdry1/2})	91 (%)
Programme de séchage	Normal Auto ²⁾ 
Durée du programme (minutes)	
Séchage automatique normal à pleine charge et à demi-charge (T _i)	173 (minutes)
Séchage automatique normal à pleine charge (T _{dry})	220 (minutes)
Séchage automatique normal à demi-charge (T _{dry1/2})	137 (minutes)
Niveau de puissance acoustique	64 (dB(A))
Type de sèche-linge (A = automatique, NA = non automatique)	A
Durée du mode Laissé sur marche (Veille)	5 (minutes)
Classe de taux de condensation	A ³⁾

¹⁾ Sur la base de 160 cycles de séchage pour le programme Normal Auto  à pleine charge et à demi-charge, en conformité avec la norme EN61121. La consommation réelle d'énergie par cycle dépend des conditions d'utilisation de l'appareil.

²⁾ Le programme Normal Auto  à pleine charge et à demi-charge est le cycle de séchage standard auquel se rapportent les informations qui figurent sur l'étiquette ; il est prévu pour le séchage de textiles en coton normalement humides et constitue le programme le plus efficace pour le coton en termes de consommation d'énergie.

³⁾ Sur une échelle allant de G (le moins efficace) à A (le plus efficace).

ESSAIS NORMALISÉS

Pour les essais normalisés, le tuyau du bac de condensat doit être raccordé à une évacuation.

Europe	
Consommation d'énergie déclarée	EN 611 21 (392/2012). Programme 3 (Normal Auto) ◻, 9 kg ; coton, température normale, Express. L'appareil a été testé avec du courant monophasé de 16 A.
Méthode d'essai pour la mesure du bruit	IEC 60 704-2-6.

CARACTÉRISTIQUES TECHNIQUES

Hauteur	845 mm
Largeur	595 mm
Profondeur	640 mm
Poids (net)	55 kg
Volume du tambour	117 l
Capacité maximale	Voir plaque signalétique
Vitesse de rotation	50–55 tr/min.
Puissance assignée	Voir plaque signalétique
Matériau du tambour	Acier inoxydable
Matériau de la carrosserie	Peinture poudre sur acier galvanisé à chaud ou sur acier inoxydable

Ce produit contient des gaz à effet de serre fluorés.

Type de réfrigérant	R134a
Quantité de réfrigérant	0,34 kg
PRG (potentiel de réchauffement global)	1430
Équivalent CO ₂	0,486 t
Fermé hermétiquement.	

TABLEAU DES CONSOMMATIONS

Le tableau ci-dessous indique la consommation d'énergie et la durée de quelques programmes. Il montre l'effet produit sur le séchage par différentes vitesses d'essorage lors du lavage. Les consommations réelles peuvent varier en fonction de la température et de l'humidité de la pièce, de la charge de linge, des fluctuations du secteur et des options sélectionnées.

Les consommations indiquées ci-dessous ont été obtenues dans les conditions suivantes :

Température de l'air entrant	Température ambiante
Humidité de l'air entrant	50–60%
Température de séchage	Normale

Programme	Charge	Vitesse d'essorage (tr/min)	Humidité résiduelle approximative (%)	Consommation d'énergie approximative (kWh)**	Durée approximative du programme (h:min)**
Programme automatique normal sec* (Auto normal dry) ☐	○	1000	60	1,75	3:40
	⊖	1400	50	1,11	2:20
	⊕	1400	50	0,98	2:00
Programme automatique prêt à repasser* (Auto iron dry)	○	1000	60	1,30	2:50
	⊖	1400	50	0,74	1:40
	⊕	1400	50	0,57	1:20
Programme automatique synthétiques* (Auto synthetic)	⊖	1000	40	0,46	1:00

○	Pleine charge
⊖	Demi-charge
⊕	Petite charge

* Programme de test conforme à la norme EN61121.

**Les valeurs peuvent différer de celles indiquées en fonction du type de fibre, du mélange des textiles mis à sécher, de l'humidité résiduelle du linge et du volume de la charge.

MISE AU REBUT

Mise au rebut / recyclage des emballages



Nos emballages sont en matériaux écologiques qui peuvent être recyclés, remis au service de la propreté ou détruits sans risque pour l'environnement. Dans ce but, tous les matériaux d'emballage sont pourvus du marquage approprié.

Le symbole de la poubelle barrée figure sur le produit ou sur son emballage en application de la directive européenne 2002/96/CE sur les Déchets d'Équipement Électrique et Électronique (DEEE). Cette directive sert de règlement cadre à la reprise, au recyclage et à la valorisation des appareils usagés dans toute l'Europe. Ce produit doit donc faire l'objet d'une collecte sélective. Lorsque vous ne l'utiliserez plus, remettez-le à un service de ramassage spécialisé ou à une déchèterie qui traite les DEEE.

Lorsque vous mettez un appareil usagé au rebut, coupez son câble d'alimentation et cassez le dispositif de fermeture de la porte pour éviter que les enfants ne s'y enferment (risque d'asphyxie). En mettant ce produit au rebut conformément aux recommandations, vous contribuerez à éviter des conséquences néfastes pour la santé et l'environnement. Pour tout renseignement sur la mise au rebut et le recyclage de ce produit, veuillez contacter la mairie ou le service de la propreté de votre commune, ou encore le magasin dans lequel vous l'avez acheté.



GUIDE D'UTILISATION RAPIDE

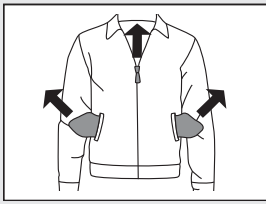

1.

TRIEZ LE LINGE

Triez le linge par type de fibre et selon son degré de souillure. Tenez compte des symboles d'entretien sur l'étiquette des vêtements. Fermez les boutons, les fermetures à glissières et auto-agripantes.

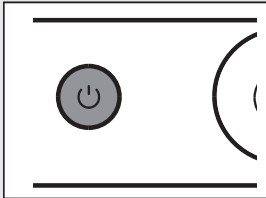

2.

APPUYEZ SUR LA TOUCHE MARCHÉ/ARRÊT

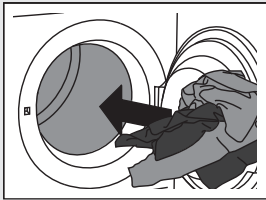

3.

OUVREZ LE HUBLLOT ET CHARGEZ LE LINGE

Vérifiez auparavant si le tambour est vide.

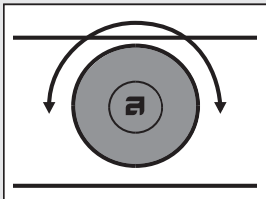

4.

CHOISISSEZ LE PROGRAMME DE SÉCHAGE

Tournez le sélecteur sur le programme voulu.

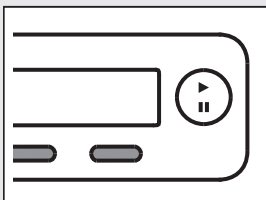

5.

CHOISISSEZ LES RÉGLAGES DU PROGRAMME

Sélectionnez les réglages en appuyant sur les touches adéquates.

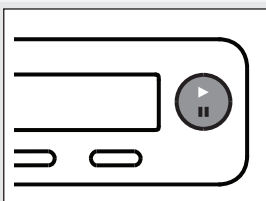

6.

FERMEZ LE HUBLLOT ET APPUYEZ SUR LA TOUCHE DÉPART

La durée de séchage prévue s'affiche en heures et minutes.

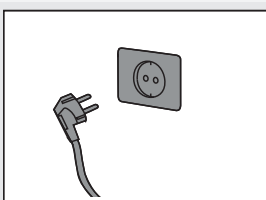

7.

FIN DU PROGRAMME

Ouvrez le hublot et retirez le linge du tambour. Fermez le hublot.

Appuyez sur la touche Marche/Arrêt. Débranchez la fiche de la prise secteur.



Gorenje, Partizanska 12, 3320 Velenje, Slovenija
www.asko.com

 TD75.13
SPHP GP



fr (07-17)