



CS	Myčka nádobí	Návod k použití	2
ET	Nõudepesumasin	Kasutusjuhend	24
FR	Lave-vaisselle	Notice d'utilisation	45



OBSAH

1. BEZPEČNOSTNÍ INFORMACE.....	3
2. BEZPEČNOSTNÍ POKYNY	4
3. POPIS SPOTŘEBIČE.....	6
4. OVLÁDACÍ PANEL	7
5. PROGRAMY.....	8
6. NASTAVENÍ.....	9
7. FUNKCE.....	12
8. PŘED PRVNÍM POUŽITÍM.....	12
9. DENNÍ POUŽÍVÁNÍ.....	14
10. TIPY A RADY.....	15
11. ČIŠTĚNÍ A ÚDRŽBA.....	17
12. ODSTRAŇOVÁNÍ ZÁVAD.....	18
13. TECHNICKÉ INFORMACE.....	22

MYSLÍME NA VÁS

Děkujeme, že jste si zakoupili spotřebič značky Electrolux. Vybrali jste si produkt, se kterým jsou spjaty desítky let profesionálních zkušeností a inovací. Tento důmyslný a stylový spotřebič byl navržen s ohledem na jeho uživatele. Kdykoliv jej proto používáte, můžete se spolehnout, že pokaždé dosáhnete skvělých výsledků.

Vítá Vás Electrolux.

Navštivte naše stránky ohledně:



Rady ohledně používání, brožury, poradce při potížích, servisních informací:
www.electrolux.com/webselfservice



Registrace vašeho spotřebiče, kterou získáte lepší servis:
www.registerelectrolux.com



Nákupu příslušenství, spotřebního materiálu a originálních náhradních dílů pro váš spotřebič:
www.electrolux.com/shop

PÉČE O ZÁKAZNÍKY A SERVIS

Doporučujeme používat originální náhradní díly.

Při kontaktu se servisním střediskem se ujistěte, že máte k dispozici následující údaje: Model, výrobní číslo (PNC), sériové číslo.

Tyto informace jsou uvedeny na typovém štítku.

 Upozornění / Důležité bezpečnostní informace

 Všeobecné informace a rady

 Poznámky k ochraně životního prostředí

Změny vyhrazeny.

1. ⚠ BEZPEČNOSTNÍ INFORMACE

Tento návod si pečlivě přečtete ještě před instalací spotřebiče a jeho prvním použitím. Výrobce nenes odpovědnost za žádný úraz ani škodu v důsledku nesprávné instalace nebo použití. Návod k použití vždy uchovávejte na bezpečném a přístupném místě pro jeho budoucí použití.

1.1 Bezpečnost dětí a postižených osob

- Tento spotřebič smí používat děti starší osmi let nebo osoby se sníženými fyzickými, smyslovými nebo duševními schopnostmi nebo osoby bez patřičných zkušeností a znalostí, pouze pokud tak činí pod dozorem nebo vedením, které zohledňuje bezpečný provoz spotřebiče, a pokud rozumí rizikům spojeným s provozem spotřebiče.
- Nenechte děti hrát si se spotřebičem.
- Prací prostředky uschovejte z dosahu dětí.
- Jsou-li dvířka spotřebiče otevřená, nedovolte dětem a domácím zvířatům, aby se k němu přibližovaly.
- Čištění a uživatelskou údržbu spotřebiče by neměly provádět děti bez dozoru.

1.2 Všeobecné bezpečnostní informace

- Tento spotřebič je určen pro použití v domácnosti a pro následující způsoby použití:
 - ve farmářských domech, v kuchyňkách pro zaměstnance v obchodech, kancelářích a jiných pracovních prostředích;
 - pro zákazníky hotelů, motelů, penzionů a jiných ubytovacích zařízení.
- Neměňte technické parametry tohoto spotřebiče.
- Hodnota provozního tlaku vody (minimální a maximální) musí být mezi 0.5 (0.05) / 8 (0.8) bar (MPa).
- Dodržujte maximální počet 13 jídelních souprav.

- Jestliže je poškozený přívodní kabel, smí ho vyměnit pouze výrobce, autorizované servisní středisko nebo osoba s podobnou příslušnou kvalifikací, jinak by mohlo dojít k úrazu.
- Nože a další nástroje s ostrými špičkami vkládejte do košíčku na příbory špičkou dolů nebo vodorovně.
- Nenechávejte dvířka spotřebiče otevřená bez dozoru, aby na ně nikdo nespádl.
- Před každou údržbou spotřebič vždy vypněte a vytáhněte síťovou zástrčku ze zásuvky.
- K čištění spotřebiče nepoužívejte vysokotlaký proud vody nebo páru.
- Větrací otvory umístěné vespod spotřebiče (jsou-li součástí spotřebiče) nesmí být zakryté kobercem.
- Spotřebič musí být připojen k vodovodnímu potrubí pomocí nové dodané soupravy hadic. Neinstalujte již jednou použitou soupravu hadic znovu.

2. BEZPEČNOSTNÍ POKYNY

2.1 Instalace

- Odstraňte veškerý obalový materiál.
- Poškozený spotřebič neinstalujte ani nepoužívejte.
- Neinstalujte nebo nepoužívejte spotřebič tam, kde může teplota klesnout pod 0 °C.
- Řiďte se pokyny k instalaci dodanými spolu s tímto spotřebičem.

2.2 Připojení k elektrické síti



VAROVÁNÍ!

Hrozí nebezpečí požáru nebo úrazu elektrickým proudem.

- Spotřebič musí být uzemněn.
- Zkontrolujte, zda údaje o napájení na typovém štítku souhlasí s parametry elektrické sítě. Pokud tomu tak není, obraťte se na elektrikáře.
- Vždy používejte správně instalovanou síťovou zásuvku s ochranou proti úrazu elektrickým proudem.

- Nepoužívejte rozbočovací zástrčky ani prodlužovací kabely.
- Dbejte na to, abyste nepoškodili napájecí kabel a síťovou zástrčku. Jestliže potřebujete vyměnit přívodní kabel, musí výměnu provést námi autorizované servisní středisko.
- Síťovou zástrčku zapojte do síťové zásuvky až na konci instalace spotřebiče. Po instalaci musí zůstat síťová zástrčka nadále dostupná.
- Neodpojujte spotřebič ze zásuvky tahem za kabel. Vždy tahejte za zástrčku.
- Tento spotřebič je v souladu se směrnicemi EHS.
- Pouze pro Velkou Británii a Irsko. Spotřebič je vybaven 13A síťovou zástrčkou. Je-li nutné vyměnit pojistku v síťové zástrčce, použijte pojistku: 13 amp ASTA (BS 1362).

2.3 Vodovodní přípojka

- Dbejte na to, abyste hadice nepoškodili.

- Před připojením spotřebiče k novým hadicím nebo k hadicím, které nebyly dlouho používány, nebo tam, kde byly prováděny opravy či instalována nová zařízení (vodoměry apod.), nechte vodu na několik minut odtéct, dokud nebude čistá.
- Ujistěte se, že při prvním použití spotřebiče ani po něm nedošlo k viditelnému úniku vody.
- Přívodní hadice s opláštěním je vybavena bezpečnostním ventilem a vnitřním síťovým kabelem.

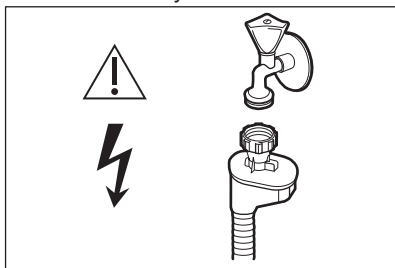

VAROVÁNÍ!
Nebezpečné napětí.

- Jestliže se přívodní hadice poškodí, okamžitě zavřete vodovodní kohoutek a vytáhněte síťovou zástrčku ze zásuvky. Zkontaktujte autorizované servisní středisko, aby vám přívodní hadice byla vyměněna.

2.4 Použití spotřebiče

- Na otevřená dvířka si nesedejte, ani si na ně nestoupejte.
- Mycí prostředky pro myčky jsou nebezpečné. Řiďte se bezpečnostními pokyny uvedenými na balení mycího prostředku.
- Nepijte ani si nehrajte s vodou ve spotřebiči.
- Nádobí ze spotřebiče nevyjímejte, dokud se nedokončí program. Na nádobí mohou být zbytky mycího prostředku.
- Pokud během probíhajícího programu otevřete dvířka spotřebiče, může dojít k uvolnění horké páry.
- Do spotřebiče, do jeho blízkosti nebo na spotřebič neumísťujte hořlavé předměty nebo předměty obsahující hořlavé látky.

2.5 Likvidace

VAROVÁNÍ!
Hrozí nebezpečí úrazu či udušení.

- Odpojte spotřebič od elektrické sítě.
- Odřízněte a vyhoďte síťový kabel.
- Odstraňte dveřní západku, abyste zabránili uvěznění dětí a domácích zvířat ve spotřebiči.

3. POPIS SPOTŘEBIČE

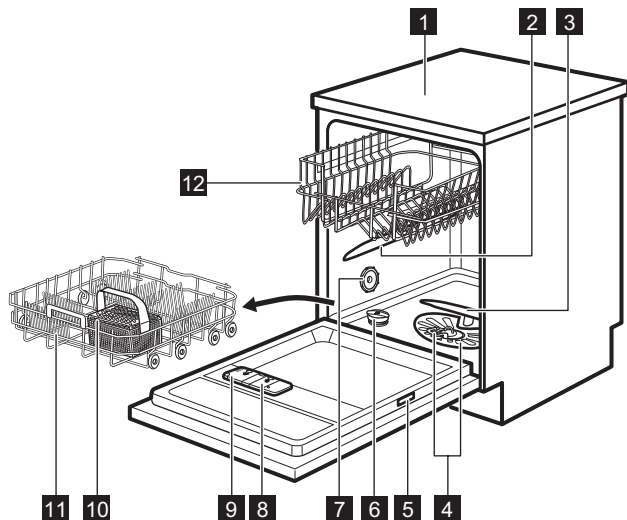

- | | |
|-----------------------------------|-------------------------------------|
| 1 Horní deska | 8 Dávkovač leštidla |
| 2 Horní ostříkovací rameno | 9 Dávkovač mycího prostředku |
| 3 Dolní ostříkovací rameno | 10 Košíček na příbory |
| 4 Filtry | 11 Dolní koš |
| 5 Typový štítek | 12 Horní koš |
| 6 Zásobník na sůl | |
| 7 Větrací otvor | |

4. OVLÁDACÍ PANEĽ

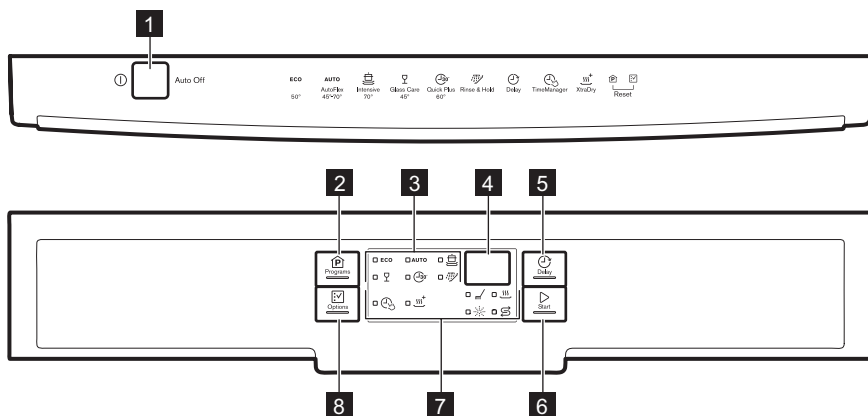





- 1** Tlačítko Zap/Vyp
- 2** Tlačítko **Programs**
- 3** Kontrolky programů
- 4** Displej
- 5** Tlačítko **Delay**
- 6** Tlačítko **Start**
- 7** Kontrolky
- 8** Tlačítko **Options**

4.1 Kontrolky

Kontrolka	Popis
	Fáze mytí. Rozsvítí se během fáze mytí.
	Fáze sušení. Rozsvítí se během fáze sušení.
	Kontrolka TimeManager.
	Kontrolka XtraDry.
	Kontrolka stavu leštidla. Nikdy v průběhu programu nesvítí.
	Kontrolka množství soli. Nikdy v průběhu programu nesvítí.

5. PROGRAMY

Program	Stupeň znečištění Druh náplně	Fáze programu	Funkce
ECO 1)	<ul style="list-style-type: none"> • Normálně znečištěné • Nádobí a příbory 	<ul style="list-style-type: none"> • Předmytí • Mytí 50 °C • Oplachy • Sušení 	<ul style="list-style-type: none"> • TimeManager • XtraDry
AUTO 2)	<ul style="list-style-type: none"> • Vše • Nádobí, příbory, hrnce a pánve 	<ul style="list-style-type: none"> • Předmytí • Mytí od 45 °C do 70 °C • Oplachy • Sušení 	<ul style="list-style-type: none"> • XtraDry
	<ul style="list-style-type: none"> • Velmi znečištěné • Nádobí, příbory, hrnce a pánve 	<ul style="list-style-type: none"> • Předmytí • Mytí 70 °C • Oplachy • Sušení 	<ul style="list-style-type: none"> • TimeManager • XtraDry
 3)	<ul style="list-style-type: none"> • Čerstvě znečištěné • Nádobí a příbory 	<ul style="list-style-type: none"> • Mytí 60 °C nebo 65 °C • Oplachy 	<ul style="list-style-type: none"> • XtraDry
	<ul style="list-style-type: none"> • Normálně nebo lehce znečištěné • Křehké nádobí a sklo 	<ul style="list-style-type: none"> • Mytí 45 °C • Oplachy • Sušení 	<ul style="list-style-type: none"> • XtraDry
 4)	<ul style="list-style-type: none"> • Vše 	<ul style="list-style-type: none"> • Předmytí 	

1) Tento program nabízí neúspornější spotřebu vody a energie při mytí normálně znečištěného nádobí a příborů. (Jedná se o standardní program pro zkušební.)





2) Spotřebič zjistí stupeň znečištění a množství nádobí v koších. Automaticky pak nastaví teplotu a množství vody, spotřebu energie a délku programu.

3) U tohoto programu můžete umýt čerstvě znečištěné nádobí. Tento program nabízí dobré výsledky mytí při krátké délce programu.

4) S tímto programem můžete rychle opláchnout nádobí, aby se zabránilo přilepení zbytků jídla na nádobí a nepříjemnému zápachu vycházejícímu ze spotřebiče. Pro tento program nepoužívejte mycí prostředek.

5.1 Údaje o spotřebě

Program 1)	Voda (l)	Energie (kWh)	Délka (min)
ECO	9,9	0.832	240

Program ¹⁾	Voda (l)	Energie (kWh)	Délka (min)
AUTO	7 - 12	0.7 - 1.5	45 - 160
	13 - 15	1.4 - 1.6	140 - 160
	9	0.8	30
	13 - 14	0.9 - 1.1	70 - 85
	4	0.1	14

¹⁾ Hodnoty se mohou měnit v závislosti na tlaku a teplotě vody, na kolísání v dodávce proudu, na zvolených funkcích a na množství nádobí.

5.2 Informace pro zkušebny

Pro všechny potřebné informace ohledně testu výkonnosti zašlete e-mail na:

info.test@dishwasher-production.com

Poznamenejte si výrobní číslo (PNC) uvedené na typovém štítku.

6. NASTAVENÍ

6.1 Režim volby programu a uživatelský režim

Když se spotřebič nachází v režimu volby programu, je možné nastavit program a přejít do uživatelského režimu.

V uživatelském režimu lze změnit následující nastavení:

- Stupeň změkčovače vody v závislosti na tvrdosti vody.
- Zapnutí či vypnutí zvukové signalizace na konci programu.
- Zapnutí nebo vypnutí signalizace prázdného dávkovače leštidla.
- Zapnutí a vypnutí funkce AirDry.

Tato nastavení se uloží, dokud je opět nezměníte.

Jak nastavit režim volby programu

Spotřebič se nachází v režimu volby programu, když svítí kontrolka programu **ECO** a na displeji se zobrazuje délka programu.

Když zapnete spotřebič, obvykle se přepne do režimu volby programu. Nicméně pokud se tak nestane, můžete režim volby programu aktivovat následujícím způsobem:

Současně stisknete a podržte **Programs** a **Options**, dokud se spotřebič nepřepne do režimu volby programu.

6.2 Změkčovač vody

Změkčovač vody odstraňuje z přiváděné vody minerály a soli, které by mohly mít škodlivé nebo nežádoucí účinky na výsledky mytí nebo na spotřebič.

Čím je obsah těchto minerálů vyšší, tím je voda tvrdší. Tvrdost vody se označuje v ekvivalentních stupních tvrdosti.

Změkčovač by měl být nastaven podle tvrdosti vody v místě vašeho bydliště. Tvrdost vody v místě vašeho bydliště zjistíte u místního vodárenského podniku. K zajištění dobrých výsledků mytí je důležité nastavit správný stupeň změkčovače vody.

Tvrdost vody

Německé stupně (°dH)	Francouzské stupně (°fH)	mmol/l	Clarkovy stupně	Nastavení změkčovače vody
47 - 50	84 - 90	8.4 - 9.0	58 - 63	10
43 - 46	76 - 83	7.6 - 8.3	53 - 57	9
37 - 42	65 - 75	6.5 - 7.5	46 - 52	8
29 - 36	51 - 64	5.1 - 6.4	36 - 45	7
23 - 28	40 - 50	4.0 - 5.0	28 - 35	6
19 - 22	33 - 39	3.3 - 3.9	23 - 27	5 1)
15 - 18	26 - 32	2.6 - 3.2	18 - 22	4
11 - 14	19 - 25	1.9 - 2.5	13 - 17	3
4 - 10	7 - 18	0.7 - 1.8	5 - 12	2
<4	<7	<0.7	< 5	1 2)

1) Nastavení z výroby.

2) Při tomto stupni sůl nepoužívejte.





Ať už používáte standardní mycí prostředek nebo kombinované tablety (se solí či bez), nastavte správný stupeň změkčovače vody, který udrží kontrolku doplnění soli zapnutou.



Kombinované mycí tablety obsahující sůl nejsou dostatečně účinné, aby změkčily tvrdou vodu.

Jak nastavit stupeň změkčovače vody

Spotřebič musí být v režimu volby programu.

- Do uživatelského režimu přejdete současným stisknutím a podržením **Delay** a **Start**, dokud nezačnou blikat kontrolky **ECO**, **AUTO**,  a  s prázdným displejem.
- Stiskněte **Programs**.
 - Kontrolky **AUTO**,  a  zhasnou.
 - Kontrolka **ECO** dále bliká.
 - Na displeji se zobrazí aktuální nastavení: např. **5 L** = stupeň 5.

3. Opětovným stisknutím **Programs** změňte nastavení.

4. Potvrďte nastavení stisknutím tlačítka **Zap/Vyp**.

6.3 Signalizace prázdného dávkovače leštidla

Leštidlo pomáhá usušit nádoby bez šmouh a skvrn.







Leštidlo je uvolňováno automaticky během fáze horkého oplachu.

Je-li komora dávkovače leštidla prázdná, kontrolka dávkovače leštidla se rozsvítí a signalizuje, že je nutné leštidlo doplnit. Používáte-li kombinované mycí tablety, které obsahují leštidlo, a jste s výsledky sušení spokojeni, můžete signalizaci prázdného dávkovače leštidla vypnout. Pro dosažení nejlepších výsledků sušení však doporučujeme leštidlo vždy používat.

Používáte-li standardní mycí prostředek nebo kombinované tablety bez leštidla, signalizaci prázdného dávkovače leštidla zapněte.

Jak vypnout signalizaci prázdného dávkovače leštidla

Spotřebič musí být v režimu volby programu.

1. Do uživatelského režimu přejdete současným stisknutím a podržením **Delay** a **Start**, dokud nezačnou blikat kontrolky **ECO**, **AUTO**,  a  s prázdným displejem.
2. Stiskněte **Options**.
 - Kontrolky **ECO**,  a  zhasnou.
 - Kontrolka **AUTO** dále bliká.
 - Na displeji se zobrazí aktuální nastavení.
 -  **d** = signalizace prázdného dávkovače leštidla je zapnutá.
 -  **d** = signalizace prázdného dávkovače leštidla je vypnutá.
3. Stisknutím **Options** změňte nastavení.
4. Potvrďte nastavení stisknutím tlačítka **Zap/Vyp**.



6.4 Zvuková signalizace



Zvuková signalizace zazní, když dojde k poruše spotřebiče. Tyto zvukové signály nelze vypnout.

Další zvuková signalizace se také spustí po dokončení programu. Tato zvuková signalizace je ve výchozím nastavení vypnutá, ale je možné ji zapnout.

Jak zapnout zvukovou signalizaci na konci programu

Spotřebič musí být v režimu volby programu.

1. Do uživatelského režimu přejdete současným stisknutím a podržením **Delay** a **Start**, dokud nezačnou blikat kontrolky **ECO**, **AUTO**,  a  s prázdným displejem.
2. Stiskněte **Delay**.
 - Kontrolky **ECO**, **AUTO** a  zhasnou.

- Kontrolka  dále bliká.
- Na displeji se zobrazí aktuální nastavení:
 -  **b** = Zvuková signalizace vypnutá.
 -  **b** = Zvuková signalizace zapnutá.

3. Stisknutím **Delay** změňte nastavení.
4. Potvrďte nastavení stisknutím tlačítka **Zap/Vyp**.

6.5 AirDry

Funkce AirDry zlepšuje výsledky sušení při menší spotřebě energie.

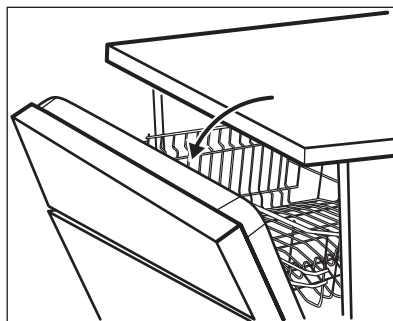

 Když probíhá fáze sušení, zařízení otevře dvířka spotřebiče. Dvířka poté nechá otevřená.



POZOR!







Nepokoušejte se zavřít dvířka spotřebiče po dobu dvou minut po automatickém otevření. Spotřebič by se mohl poškodit.

Funkce AirDry se automaticky zapne u všech programů s výjimkou  a **PLATE WARMER** (jsou-li k dispozici).

Chcete-li dosáhnout lepších výsledků sušení, viz funkce XtraDry nebo zapněte funkci AirDry.

Jak vypnout AirDry

Spotřebič musí být v režimu volby programu.

1. Do uživatelského režimu přejdete současným stisknutím a podržením **Delay** a **Start**, dokud nezačnou blikat kontrolky **ECO**, **AUTO**,  a  s prázdným displejem.
2. Stiskněte **Start**.
 - Kontrolky **ECO**, **AUTO** a  zhasnou.
 - Kontrolka  dále bliká.
 - Na displeji se zobrazí aktuální nastavení:  = funkce AirDry zapnuta.
3. Stiskněte **Start** ke změně nastavení:  = funkce AirDry vypnuta.
4. Potvrďte nastavení stisknutím tlačítka Zap/Vyp.

7. FUNKCE

 Před spuštěním programu je nutné pokaždé navolit požadované funkce. Během spuštěného programu již není možné funkce vypnout či zapnout.

 Ne všechny funkce jsou vzájemně slučitelné. Pokud zvolíte neslučitelné funkce, spotřebič automaticky jednu nebo více z nich vypne. Zůstanou svítit pouze ukazatele těch funkcí, které jsou stále zapnuty.

7.1 XtraDry

Tuto funkci zapněte, chcete-li intenzivnější sušící výkon. Použití této funkce může mít vliv na délku některých programů, spotřebu vody a teplotu posledního oplachu.

Funkce XtraDry je pojata jako trvalá pro všechny programy s výjimkou **ECO** a není nutné ji zvolit při každém programu.

U ostatních programů je nastavení funkce XtraDry trvalé a automaticky se použije při jejich dalším spuštění. Tuto konfiguraci lze kdykoli změnit.

Zapnutím funkce XtraDry vypnete funkci TimeManager a obráceně.

Jak zapnout XtraDry

Stiskněte **Options**, dokud se nerozsvítí kontrolka .

Pokud tuto funkci nelze s daným programem použít, příslušná kontrolka se nerozsvítí nebo bude několik sekund rychle blikat a poté zhasne.

Na displeji se zobrazí aktualizovaná délka programu.

7.2 TimeManager

Tato funkce zvyšuje tlak a teplotu vody. Mycí a sušící fáze jsou kratší.

Celková délka programu se sníží o přibližně 50 %.

Výsledky mytí jsou stejné jako u normální délky programu. Výsledky sušení se mohou snížit.

Jak zapnout TimeManager

Stiskněte **Options**, dokud se nerozsvítí kontrolka .

Pokud tuto funkci nelze s daným programem použít, příslušná kontrolka se nerozsvítí nebo bude několik sekund rychle blikat a poté zhasne.

Na displeji se zobrazí aktualizovaná délka programu.

8. PŘED PRVNÍM POUŽITÍM

1. Ujistěte se, zda aktuální stupeň změkčovače vody odpovídá tvrdosti vaší vody. Pokud ne, nastavte stupeň změkčovače vody.
2. Naplňte zásobník na sůl.
3. Naplňte dávkovač leštidla.
4. Otevřete vodovodní kohoutek.
5. Spusťte program k odstranění všech možných zbytků uvnitř spotřebiče.

Nepoužívejte mycí prostředek a nevkládějte nic do košů.

Při spuštění programu může spotřebič trvat až pět minut, než se zregeneruje pryskyřice ve změkčovači vody. Během této chvíle spotřebič vypadá, že nepracuje. Mycí fáze se spustí až po dokončení této procedury. Tato procedura se pravidelně opakuje.

8.1 Zásobník na sůl



POZOR!

Používejte pouze sůl pro myčky nádobí.

Sůl se používá k regeneraci pryskyřice ve změkčovači vody a k zajištění dobrých mycích výsledků při každodenním používání.

Jak doplnit zásobník na sůl

1. Otočením víčka proti směru hodinových ručiček otevřete zásobník na sůl.
2. Do zásobníku na sůl nalijte 1 l vody (pouze při prvním plnění).
3. Naplňte zásobník na sůl solí do myčky.

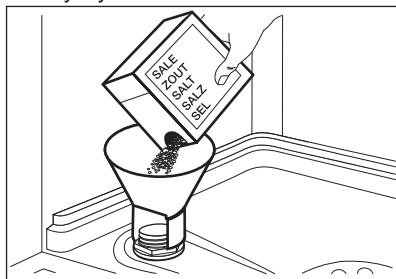

4. Odstraňte sůl, která se vysypala okolo zásobníku na sůl.

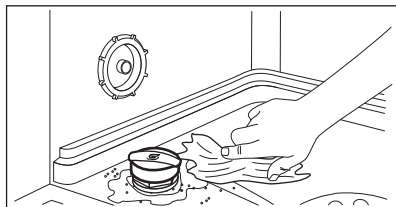

5. Zavřete zásobník na sůl otočením jeho víčka po směru hodinových ručiček.



POZOR!

Při plnění může ze zásobníku na sůl unikat voda nebo sůl. Po doplnění soli do zásobníku ihned spusťte program jako prevenci před korozi.

8.2 Jak plnit dávkovač leštidla

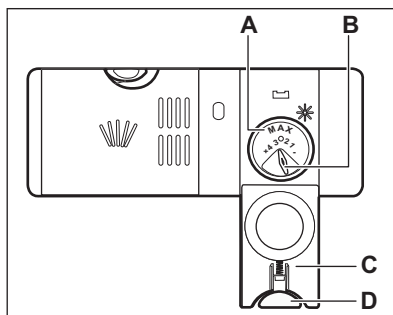
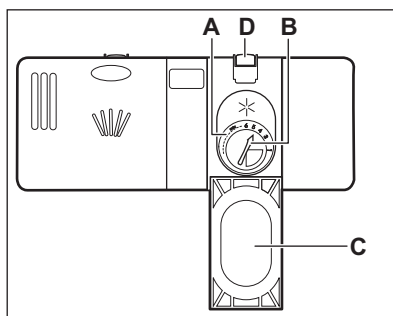

POZOR!

Používejte pouze leštidlo pro myčky nádobí.

1. Stiskněte uvolňovací tlačítko (D) a otevřete víko (C).
2. Nalijte leštidlo (A), dokud kapalina nedosáhne hladiny „max“.
3. Rozlité leštidlo setřete savým hadříkem, aby se netvořilo přílišné množství pěny.
4. Zavřete víko. Ujistěte se, že se uvolňovací tlačítko zaklapne zpět.



Voličem můžete nastavit dávkované množství (**B**) jeho otočením do polohy 1 (nejmenší množství) až 4 nebo 6 (největší množství).

9. DENNÍ POUŽÍVÁNÍ

1. Otevřete vodovodní kohoutek.
2. Stisknutím tlačítka Zap/Vyp zapněte spotřebič.

Zkontrolujte, zda je spotřebič v režimu volby programu.

- Pokud kontrolka stavu soli svítí, doplňte zásobník na sůl.
 - Pokud kontrolka stavu leštidla svítí, doplňte dávkovač leštidla.
3. Naplňte koše.
 4. Přidejte mycí prostředek.
 5. Nastavte a spusťte správný program pro daný druh náplně a stupeň znečištění.

9.1 Použití mycího prostředku

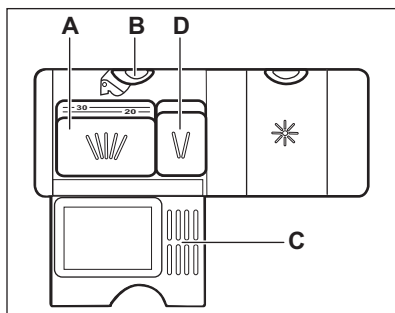
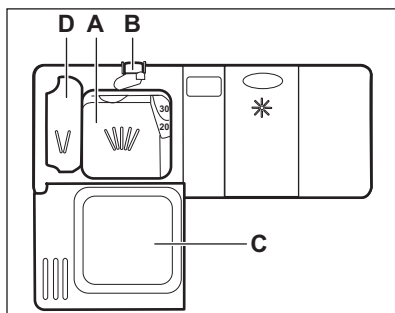

1. Stiskněte uvolňovací tlačítko (**B**) a otevřete víko (**C**).

2. Mycí prostředek či tabletu vložte do komory (**A**).
3. Pokud program zahrnuje fázi předmytí, přidejte trochu mycího prostředku do komory (**D**).
4. Zavřete víko. Ujistěte se, že se uvolňovací tlačítko zaklapne zpět.

9.2 Nastavení a spuštění programu

Funkce Auto Off

Tato funkce snižuje spotřebu energie automatickým vypnutím nepracujících spotřebiče.

Funkce se spustí:

- Po pěti minutách po dokončení programu.
- Po pěti minutách, kdy nebyl spuštěn žádný program.

Spuštění programu

1. Stisknutím tlačítka Zap/Vyp zapněte spotřebič. Zkontrolujte, zda je spotřebič v režimu volby programu.
2. Zavřete dvířka spotřebiče.
3. Několikrát stiskněte tlačítko **Programs**, dokud se nerozsvítí kontrolka vámi požadovaného programu.

Na displeji se zobrazí délka programu.

4. Nastavte použitelné funkce.
5. Stiskněte **Start** ke spuštění programu.
 - Rozsvítí se kontrolka mycí fáze.
 - Délka programu se začne snižovat v krocích po jedné minutě.

Spuštění programu s odloženým startem

1. Nastavte program.
2. Opakovaně stiskněte **Delay**, dokud se na displeji nezobrazí čas odloženého startu, který chcete nastavit (1 – 24 hodin).

Kontrolka zvoleného programu bliká.

3. Stiskněte **Start**.
4. Odpočet spustíte zavřením dvířek spotřebiče.

Po dokončení odpočtu se program spustí a rozsvítí se kontrolka mycí fáze.

Otevření dvířek za chodu spotřebiče

Pokud otevřete dvířka během probíhajícího programu, spotřebič přeruší svůj chod. Může to mít vliv na spotřebu energie a délku programu. Když dvířka opět zavřete, bude spotřebič pokračovat od okamžiku přerušování.

i Pokud dvířka otevřete během sušicí fáze na déle než 30 sekund, probíhající program se ukončí. Jsou-li dvířka otevřena prostřednictvím funkce AirDry, k tomuto nedojde.

i Po automatickém otevření dvířek prostřednictvím funkce AirDry se je nepokoušejte po dobu dvou minut zavřít, protože by mohlo dojít k poškození spotřebiče. Pokud poté dvířka zavřete na další tři minuty, probíhající program se ukončí.

Zrušení odloženého startu během jeho odpočítávání

Když zrušíte odložený start, musíte opět nastavit program a jeho funkce.

Současně stiskněte a podržte **Programs** a **Options**, dokud se spotřebič nepřepne do režimu volby programu.

Zrušení programu

Současně stiskněte a podržte **Programs** a **Options**, dokud se spotřebič nepřepne do režimu volby programu.

Před spuštěním nového programu zkontrolujte, zda je v dávkovací mycí prostředek.

Konec programu

Po dokončení mycího programu se na displeji zobrazí 0:00. Kontrolky fází nesvítí.

Žádná tlačítka kromě tlačítka Zap/Vyp nesvítí.

1. Stiskněte tlačítko Zap/Vyp nebo vyčkejte, až funkce Auto Off automaticky vypne spotřebič. Pokud jste otevřeli dvířka před zapnutím Auto Off, spotřebič se automaticky vypne.
2. Zavřete vodovodní kohoutek.

10. TIPY A RADY

10.1 Obecné informace

Následující rady zajistí optimální výsledky mytí a sušení při každodenním používání a také pomohou chránit životní prostředí.

- Z nádobí odstraňte větší zbytky jídla, které dejte do odpadu.
- Nádobí neoplachujte ručně. V případě potřeby použijte program předmytí (je-li dostupný) nebo zvolte program s fází předmytí.

- Vždy využijte celý objem košů.
- Při plnění spotřebiče se ujistěte, že na nádobí všude dosáhne voda vycházející z trysek ostřikovacího ramene. Ujistěte se, že se kusy nádobí nedotýkají nebo nepřekrývají.
- Můžete používat odděleně mycí prostředek, leštidlo a sůl nebo můžete používat kombinované tablety (např. „3 v 1“, „4 v 1“, „Vše v 1“). Řiďte se pokyny na balení.
- Nastavte a program pro daný druh náplně a stupeň zašpinění. Program ECO nabízí nejušpornější spotřebu vody a energie při mytí normálně znečištěného nádobí a příborů.

10.2 Použití soli, leštidla a mycího prostředku

- Použijte pouze sůl, leštidlo a mycí prostředek určený pro myčky nádobí. Jiné výrobky by mohly spotřebič poškodit.
- V oblastech s tvrdou nebo velmi tvrdou vodou doporučujeme k dosažení nejlepších výsledků mytí a sušení používat samostatný mycí prostředek (prášek, gel, tablety bez doplňujících činidel), leštidlo a sůl odděleně.
- Nejméně jednou měsíčně spusťte spotřebič za použití čistícího prostředku, který je vhodný pro tento konkrétní účel.
- Mycí tablety se u krátkých programů zcela nerozpustí. Abyste zabránili usazování zbytků mycího prostředku na nádobí, doporučujeme používat tablety s dlouhými programy.
- Nepoužívejte větší množství mycího prostředku, než je správné. Řiďte se pokyny na balení mycího prostředku.

10.3 Co dělat, pokud chcete přestat používat mycí tablety

Než začnete odděleně používat mycí prostředek, sůl a leštidlo, proveďte následující postup.

1. Nastavte nejvyšší stupeň změkčovače vody.
2. Ujistěte se, že je zásobník na sůl a dávkovač leštidla plný.

3. Nastavte nejkratší program s oplachovací fází. Nepoužívejte mycí prostředek a nevkládejte nic do košů.
4. Po dokončení programu nastavte změkčovač vody na stupeň tvrdosti vody v místě vašeho bydliště.
5. Seřídte dávkování leštidla.
6. Zapněte signalizaci prázdného dávkovače leštidla.

10.4 Plnění košů

- Spotřebič používejte pouze k mytí nádobí, které je bezpečné mýt v myčce.
- Do spotřebiče nevkládejte předměty vyrobené ze dřeva, rohoviny, hliníku, mědi nebo cínu.
- Nevkládejte do spotřebiče předměty, které sají vodu (houby, hadry).
- Z nádobí odstraňte větší zbytky jídla, které dejte do odpadu.
- Připálené zbytky jídel na nádobí nechte změkknout.
- Duté nádobí (např. šálky, sklenice, hrnce) pokládejte dnem vzhůru.
- Přesvědčte se, že se sklenice vzájemně nedotýkají.
- Malé kusy nádobí a příbory vložte do košíčku na příbory.
- Lehké kusy vložte do horního koše. Dbejte na to, aby se jednotlivé kusy nádobí nehybaly.
- Před spuštěním programu zkontrolujte, zda se ostřikovací ramena mohou volně otáčet.

10.5 Před spuštěním programu

Zkontrolujte, zda:

- Filtry jsou čisté a správně nainstalované.
- Víčko zásobníku na sůl je dotažené.
- Ostřikovací ramena nejsou zanesená.
- Je doplněna sůl do myčky a leštidlo (pokud nepoužíváte kombinované mycí tablety).
- Rozmístění nádobí v koších je správné.
- Program je vhodný pro daný druh náplně a stupeň znečištění.
- Používá se správné množství mycího prostředku.

10.6 Vyprazdňování košů

1. Nádobí před vyjmutím z myčky nechte vychladnout. Horké nádobí se snadněji poškodí.
2. Nejprve vyprázdněte dolní koš a teprve poté horní.

i Na konci programu může být na stěnách a dvířkách spotřebiče voda.

11. ČIŠTĚNÍ A ÚDRŽBA

! **VAROVÁNÍ!** Před čištěním nebo údržbou spotřebič vždy vyprňte a vytáhněte síťovou zástrčku ze zásuvky.

i Znečištěné filtry a ucpaná ostříkovací ramena snižují výsledky mytí. Pravidelně je kontrolujte a v případě potřeby je vyčistěte.

11.1 Čištění filtrů

Systém filtru se skládá ze tří částí.

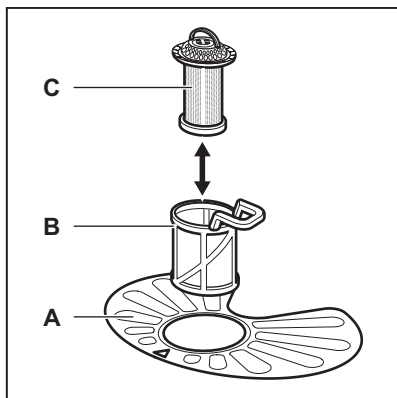

1. Otočte filtrem (B) proti směru hodinových ručiček a vyndejte jej.

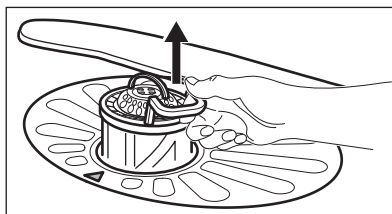
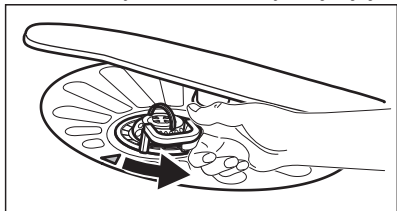

2. Vyndejte filtr (C) ze sestavy filtru (B).
3. Vyměňte plochý filtr (A).

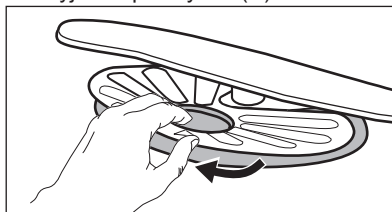

4. Filtry omyjte.

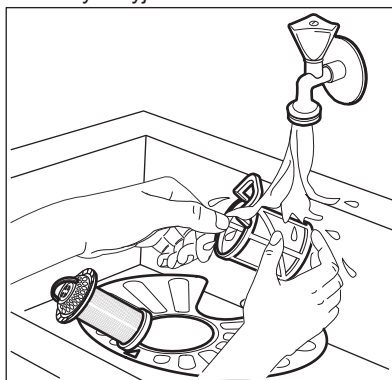

5. Zkontrolujte, zda ve sběrné jímnice nebo kolem ní nejsou žádné zbytky jídla a nečistot.
6. Vložte zpět plochý filtr (A). Ujistěte se, že je správně umístěn pod dvěma vodicími drážkami.

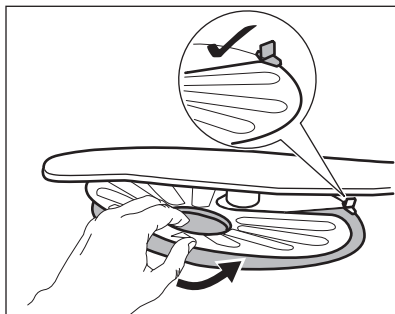

7. Sestavte filtry (B) a (C).
8. Vložte zpět filtr (B) do plochého filtru (A). Otočte jím po směru hodinových ručiček, dokud se nezajistí.

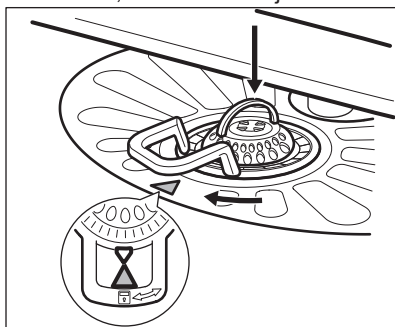
**POZOR!**

Nesprávné umístění filtrů může mít z následků špatné výsledky mytí a poškození spotřebiče.

12. ODSTRAŇOVÁNÍ ZÁVAD

Pokud spotřebič nezačne pracovat nebo se během provozu zastavuje. Než se obrátíte na autorizované servisní středisko, ověřte si, zda dokážete problém vyřešit sami pomocí informací uvedených v tabulce.

**VAROVÁNÍ!**

Nesprávně provedené opravy mohou mít za následek vážné ohrožení bezpečnosti uživatele. Jakékoliv opravy musí provést kvalifikovaný personál.

11.2 Čištění ostříkovacích ramen

Ostříkovací ramena nevyjímejte. Jestliže se otvory v ostříkovacích ramenech zanesou nečistotami, odstraňte je úzkým špičatým předmětem.

11.3 Čištění vnějších ploch

- Vyčistěte spotřebič vlhkým měkkým hadrem.
- Používejte pouze neutrální mycí prostředky.
- Nepoužívejte prostředky s drsnými částicemi, drátěnky nebo rozpouštědla.

11.4 Čištění vnitřního prostoru

- Pečlivě očistěte spotřebič včetně pryžového těsnění dvířek vlhkým měkkým hadříkem.
- Pokud pravidelně používáte krátké programy, může uvnitř spotřebiče dojít k usazování mastnoty a vodního kamene. Aby k tomu nedocházelo, doporučujeme nejméně dvakrát měsíčně spustit dlouhý program.
- K uchování nejlepšího výkonu vašeho spotřebiče doporučujeme každý měsíc použít speciální čisticí prostředek pro myčky nádobí. Řiďte se pečlivě pokyny na balení výrobku.

U některých poruch se na displeji zobrazí výstražný kód.

Většinu problémů, které se objeví, lze vyřešit bez nutnosti kontaktovat autorizované servisní středisko.

Problém a výstražný kód	Možná příčina a řešení
Nelze zapnout spotřebič.	<ul style="list-style-type: none"> • Ujistěte se, že je zástrčka zapojená do síťové zásuvky. • Ujistěte se, že není poškozená domovní pojistka či jistič.
Nespustil se program.	<ul style="list-style-type: none"> • Přesvědčte se, že jsou dvířka spotřebiče zavřena. • Stiskněte Start. • Pokud je nastaven odložený start, zrušte jej nebo vyčkejte do konce odpočítávání. • Spotřebič spustil regeneraci pryskyřice ve změkčovači vody. Délka této procedury je přibližně pět minut.
Spotřebič se neplní vodou. Na displeji se zobrazí <i>10</i> .	<ul style="list-style-type: none"> • Zkontrolujte, zda je vodovodní kohoutek otevřený. • Ujistěte se, že není příliš malý tlak na přívodu vody. Ohledně těchto informací se obraťte na místní vodárský podnik. • Ujistěte se, že není zanesený vodovodní kohoutek. • Ujistěte se, že není zanesený filtr v přívodní hadici. • Ujistěte se, že přívodní hadice není přehnutá či přiskřípnutá.
Spotřebič nevypouští vodu. Na displeji se zobrazí <i>20</i> .	<ul style="list-style-type: none"> • Ujistěte se, že není zanesený sifon. • Ujistěte se, že není zanesený filtr ve vypouštěcí hadici. • Ujistěte se, že není zanesený vnitřní systém filtrů. • Ujistěte se, že vypouštěcí hadice není přehnutá či přiskřípnutá.
Je aktivován bezpečnostní systém proti vyplavení. Na displeji se zobrazí <i>30</i> .	<ul style="list-style-type: none"> • Zavřete vodovodní kohoutek a obraťte se na autorizované servisní středisko.
Spotřebič se během chodu vícekrát zastaví a spustí.	<ul style="list-style-type: none"> • Nejde o závadu. Zajišťují se tím optimální výsledky mytí a úspora energie.
Program probíhá příliš dlouho.	<ul style="list-style-type: none"> • Ke zkrácení délky programu zvolte funkci TimeManager. • Pokud je nastavena funkce odloženého startu, zrušte nastavenou prodlevu nebo vyčkejte do konce odpočítávání.
Na displeji se zvýší zbývající čas a přeskočí téměř na konec programu.	<ul style="list-style-type: none"> • Nejde o závadu. Spotřebič pracuje správně.
Menší únik z dvířek spotřebiče.	<ul style="list-style-type: none"> • Spotřebič není vyrovnaný. Povolte či utáhněte seřiditelné nožičky (je-li to možné). • Dvířka spotřebiče nejsou vystředěná vzhledem k vaně spotřebiče. Seřídte zadní nožičku (je-li to možné).

Problém a výstražný kód	Možná příčina a řešení
Dvířka spotřebiče se obtížně zavírají.	<ul style="list-style-type: none"> Spotřebič není vyrovnaný. Povolte či utáhněte seřiditelné nožičky (je-li to možné). Části nádobí přečnivají z košů.
Z vnitřku spotřebiče vychází zvuky rachocení či klepání.	<ul style="list-style-type: none"> Nádobí není správně rozmístěno v koších. Viz leták o plnění košů. Ujistěte se, že se mohou ostříkovací ramena volně otáčet.
Spotřebič vyhodí pojistky.	<ul style="list-style-type: none"> Nedostatečný příkon k současnému napájení všech používaných spotřebičů. Zkontrolujte hodnoty proudu u zásuvky a pojistek nebo vypněte jeden z používaných spotřebičů. Vnitřní elektrická závada na spotřebiči. Kontaktujte autorizované servisní středisko.



Ohledně dalších možných příčin viz části „**Před prvním použitím**“, „**Denní používání**“ nebo „**Tipy a rady**“.

znovu, obraťte se na autorizované servisní středisko.

Při výskytu výstražných kódů, které nejsou uvedené v tabulce, se obraťte na autorizované servisní středisko.

Po kontrole spotřebiče jej vypněte a znovu zapněte. Pokud se problém objeví

12.1 Nádobí není dostatečně umyté nebo suché

Problém	Možná příčina a řešení
Špatné výsledky mytí.	<ul style="list-style-type: none"> Viz „Denní používání“, „Tipy a rady“ a leták o plnění košů. Používejte intenzivnější mycí programy. Vyčistěte trysky ostříkovacích ramen a filtr. Řiďte se částí „Čištění a údržba“.
Špatné výsledky sušení.	<ul style="list-style-type: none"> Nádobí bylo ponecháno příliš dlouho uvnitř zavřeného spotřebiče. Došlo leštidlo nebo je nedostatečné dávkování leštidla. Nastavte dávkování leštidla na vyšší stupeň. Plastové předměty mohou vyžadovat osušení utěrkou. Nejlépeších výsledků sušení dosáhnete, když zapnete funkci XtraDry a nastavíte AirDry. Doporučujeme vždy používat leštidlo, a to i společně s kombinovanými mycími tabletami.
Na nádobí a skle jsou bílé šmouhy nebo modravý potah.	<ul style="list-style-type: none"> Uvolňuje se příliš velké množství leštidla. Nastavte množství leštidla na nižší stupeň. Nadměrné množství mycího prostředku.

Problém	Možná příčina a řešení
Na sklenicích a nádobí jsou skvrny a zaschlé vodní kapky.	<ul style="list-style-type: none"> • Uvolňuje se příliš malé množství leštidla. Nastavte množství leštidla na vyšší stupeň. • Příčinou může být kvalita leštidla.
Nádobí je mokré.	<ul style="list-style-type: none"> • Nejlepších výsledků sušení dosáhnete, když zapnete funkci XtraDry a nastavíte AirDry. • Program neobsahuje sušicí fázi nebo obsahuje pouze sušicí fázi při nízké teplotě. • Dávkovač leštidla je prázdný. • Příčinou může být kvalita leštidla. • Příčinou může být kvalita mycích tablet. Zkuste jinou značku nebo zapněte dávkovač leštidla a použijte leštidlo spolu s mycími tabletami.
Vnitřek spotřebiče je vlhký.	<ul style="list-style-type: none"> • Nejedná se o závadu spotřebiče. Způsobuje to vlhkost vzduchu, který kondenzuje na stěnách spotřebiče.
Během mytí dochází k nadměrnému pění.	<ul style="list-style-type: none"> • Používejte pouze mycí prostředek pro myčky nádobí. • Dochází k úniku leštidla z dávkovače. Kontaktujte autorizované servisní středisko.
Na přiborech jsou stopy rzi.	<ul style="list-style-type: none"> • Ve vodě používané k mytí je příliš mnoho soli. Viz „Nastavení změkčovače vody“. • Přístroje ze stříbra a nerezové oceli byly vloženy dohromady. Vyvarujte se vložení stříbrných a nerezových přístrojů blízko sebe.
Po dokončení programu jsou v dávkovači zbytky mycího prostředku.	<ul style="list-style-type: none"> • Mycí tableta se vzpříčila v dávkovači, a proto nebyla plně rozpuštěna vodou. • Voda nemůže vymýt mycí prostředek z dávkovače. Ujistěte se, že není ostříkovací rameno zablokováno či ucpané. • Ujistěte se, že nádobí v koši nebrání víčku dávkovače mycího prostředku v otevření.
Zápach uvnitř spotřebiče.	<ul style="list-style-type: none"> • Viz „Čištění vnitřního prostoru“.

Problém	Možná příčina a řešení
Usazeniny vodního kamene na nádobí, ve vaně nebo na vnitřní straně dveří.	<ul style="list-style-type: none"> Hladina soli je nízko, zkontrolujte kontrolku doplnění soli. Víčko zásobníku na sůl je uvolněné. Vaše voda z vodovodu je tvrdá. Viz „Nastavení změkčovače vody“. Dokonce i při použití kombinovaných mycích tablet použijte sůl a nastavte regeneraci změkčovače vody. Viz „Nastavení změkčovače vody“. Pokud usazeniny vodního kamene stále přetrvávají, vyčistěte spotřebič pomocí prostředků, které jsou vhodné pro tento konkrétní účel. Použijte jiný mycí prostředek. Obraťte se na výrobce mycího prostředku.
Matné, zbarvené či našťipnuté nádobí.	<ul style="list-style-type: none"> Ujistěte se, že do spotřebiče vkládáte pouze nádobí, které lze bezpečně mýt v myčce nádobí. Koš plňte a vyprazdňujte opatrně. Viz leták o plnění košů. Křehké kusy nádobí vložte do horního koše.



Ohledně dalších možných příčin viz části „**Před prvním použitím**“, „**Denní používání**“ nebo „**Tipy a rady**“.

13. TECHNICKÉ INFORMACE

Rozměry	Šířka / výška / hloubka (mm)	600 / 850 / 625
Připojení k elektrické síti ¹⁾	Napětí (V)	200 - 240
	Frekvence (Hz)	50 / 60
Tlak přívodu vody	Min. / max. bar (MPa)	0.5 (0.05) / 8 (0.8)
Přívod vody	Studená nebo teplá voda ²⁾	max. 60 °C
Kapacita	Jídelní soupravy	13
Příkon	Režim zapnuto (W)	5.0
Příkon	Režim vypnuto (W)	0.10

¹⁾ Ohledně ostatních údajů viz typový štítek.

²⁾ Pokud odebíráte horkou vodu z alternativních zdrojů (např. solární panely, větrná energie), použijte tuto horkou vodu ke snížení spotřeby energie.

14. POZNÁMKY K OCHRANĚ ŽIVOTNÍHO PROSTŘEDÍ

Recyklujte materiály označené symbolem . Obaly vyhodte do příslušných odpadních kontejnerů k recyklaci. Pomáhejte chránit životní prostředí a lidské zdraví a recyklovat elektrické a elektronické spotřebiče

určené k likvidaci. Spotřebiče označené příslušným symbolem  nelikvidujte spolu s domovním odpadem. Spotřebič odevzdejte v místním sběrném dvoře nebo kontaktujte místní úřad.

SISUKORD

1. OHUTUSINFO.....	25
2. OHUTUSJUHISED.....	26
3. SEADME KIRJELDUS.....	27
4. JUHTPANEEL	28
5. PROGRAMMID.....	29
6. SEADED.....	30
7. VALIKUD.....	33
8. ENNE ESIMEST KASUTAMIST.....	33
9. IGAPÄEVANE KASUTAMINE.....	35
10. VIHJEID JA NÄPUNÄITEID.....	36
11. PUHASTUS JA HOOLDUS.....	38
12. VEAOTSING.....	39
13. TEHNILISED ANDMED.....	43

SULLE MÕELDES

Täname teid selle Electroluxi seadme ostmise eest. Olete valinud toote, mille loomisel on rakendatud pikaajast asjatundlikku kogemust ja uuenduslikkust. Nutika ja stiilse disaini kõrval ei ole unustatud ka teid. Ükskõik, millal te seda ka ei kasuta – suurepärase tulemuses võite te alati kindel olla.

Teretulemast Electroluxi.

Külastage meie veebisaiti:



Kasutusnõuanded, brošüürid, veaotsing, teenindusinfo:
www.electrolux.com/webselfservice



Registreerige oma toote parema teeninduse saamiseks:
www.registerelectrolux.com



Ostke lisaseadmeid, tarvikuid ja originaalvaruosi:
www.electrolux.com/shop

KLIENDITEENINDUS

Soovitame alati kasutada originaalvaruosi.

Teenindusse pöördumisel peaksid teil olema varuks järgmised andmed: Mudel, tootenumber (PNC), seerianumber.

Andmed leiate andmesildilt.

 Hoiatus / oluline ohutusinfo

 Üldine informatsioon ja nõuanded

 Keskkonnateave

Jäetakse õigus teha muutusi.

1. ⚠ OHUTUSINFO

Enne seadme paigaldamist ja kasutamist lugege kaasasolev juhend tähelepanelikult läbi. Tootja ei võta endale vastutust vigastuste või varalise kahju eest, mis on tingitud paigaldusnõuete eiramisest või väärast kasutusest. Hoidke kasutusjuhend kindlas kohas alles, et saaksite seda vajadusel vaadata.

1.1 Laste ja ohustatud inimeste turvalisus

- Seda seadet võivad kasutada üle 8-aastased lapsed ning füüsilise, sensoorse või vaimse erivajadusega inimesed või kogemuste ja teadmisteta isikud juhul, kui nende tegevuse üle on järelvalve ja neid juhendatakse seadme turvalise kasutamise osas ning nad mõistavad seadme kasutamise kaasnavaid ohte.
- Ärge lubage lastel seadmega mängida.
- Hoidke pesuained lastele kättesaamatuna.
- Hoidke lapsed ja lemmikloomad seadme uksest eemal, kui see on avatud.
- Ilma järelvalveta ei tohi lapsed seadet puhastada ega hooldustoiminguid läbi viia.

1.2 Üldine ohutus

- See seade on mõeldud kasutamiseks koduses majapidamises või muudes sarnastes kohtades, näiteks:
 - talumajapidamistes, personalile mõeldud köökides kauplustes, kontorites ja mujal;
 - hotellides, motellides ja muudes majutuskohtades.
- Ärge muutke seadme tehnilisi omadusi.
- Kasutatava vee surve (minimaalne ja maksimaalne) peab jääma vahemikku 0.5 (0.05) / 8 (0.8) bar (MPa)
- Järgige kohalikku maksimaalset 13 taset.
- Kui toitejuhe on vigastatud, laske see ohutuse mõttes välja vahetada tootja, selle volitatud hooldekeskuses või lihtsalt kvalifitseeritud isiku poolt.

- Pange noad ja teravate otsadega söögiriistad söögiriistade korvi otsaga allapoole või horisontaalasendisse.
- Ärge jätke seadme ust lahti; vastasel korral võib keegi selle otsa komistada.
- Enne mis tahes hooldust lülitage seade alati välja ja eemaldage toitepistik pistikupesast.
- Ärge kasutage seadme puhastamiseks survestatud vee- ja/või aurupihustit.
- Põhjal olevaid ventilatsioonivahendid (kui need on olemas) ei tohi vaipkattega tõkestada.
- Seade tuleb veevarustusega ühendada kaasasolevate uute voolikukomplektide abil. Vanu voolikukomplekte kasutada ei tohi.

2. OHUTUSJUHISED

2.1 Paigaldamine

- Eemaldage kõik pakkematerjalid.
- Kahjustatud seadet ei tohi paigaldada ega kasutada.
- Ärge paigaldage seadet ruumi, mille temperatuur on alla 0 °C.
- Järgige seadmega kaasasolevaid paigaldusjuhiseid.

2.2 Elektriühendus



HOIATUS!
Tulekahju- ja elektrilöögioht!

- Seade peab olema maandatud.
- Kontrollige, kas andmesildil toodud elektrilised parameetrid vastavad vooluvõrgu näitajatele. Vastasel juhul võtke ühendust elektrikuga.
- Kasutage alati nõuetekohaselt paigaldatud ohutut pistikupesast.
- Ärge kasutage mitmikpistikuid ega pikenduskaableid.
- Veenduge, et te ei vigastaks toitepistikut ega -juhet. Kui seadme toitekaabel tuleb välja vahetada, siis pöörduge meie hoolduskeskusse.
- Ühendage toitepistik seinakontakti alles pärast paigalduse lõpuleviimist.

Veenduge, et pärast paigaldamist säilib juurdepääs toitepistikule.

- Seadet välja lülitades ärge tõmmake toitekaablist. Hoidke alati kinni toitepistikust.
- See seade vastab EÜ direktiividele.
- Ainult UK-s ja Iirimaa. Seadmel on 13-ampriline voolupistik. Kui peate toitepistikus kaitset vahetama, kasutage järgmist kaitset: 13 amp ASTA (BS 1362).

2.3 Veeühendus

- Vältige veevoolikute kahjustamist.
- Enne ühendamist uute või pikalt kasutamata torudega või pärast parandustöid või uute seadeldiste (nt veemöödikute) paigaldamist laske veel mõnda aega voolata, kuni see on puhas ja selge.
- Seadme esmakordsel kasutamisel ja pärast seda kontrollige, ega kuskil pole lekkeid.
- Vee sisselaskevoolikul on kaitseklapp ja kattega sisemine toitejuhe.

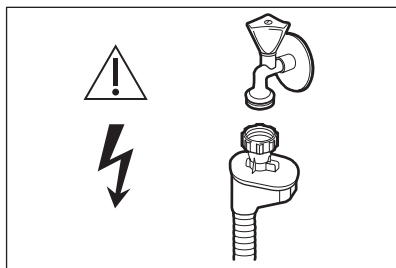

HOIATUS!
Ohtlik pinge.

- Kui vee sisselaskevoolik on kahjustada saanud, sulgege kohe veekraan ja eemaldage pistik seinakontaktist. Vee sisselaskevooliku asendamiseks võtke ühendust hoolduskeskusega.

2.4 Kasutamine

- Ärge avatud uksele istuge ega seiske.
- Nõudepesumasina pesuained on ohtlikud. Järgige pesuainepakendil olevaid kasutusjuhiseid.

- Ärge jooge ega kasutage seadmes olnud vett.
- Ärge eemaldage nõusid seadmest enne, kui programm on lõppenud. Nõudele võib olla jäänud pesuainet.
- Kui avate ukse pesuprogrammi töötamise ajal, võib ukse vahelt välja paiskuda kuuma auru.
- Ärge pange süttivaid või süttiva ainega määratud esemeid seadmesse, selle lähedusse või peale.

2.5 Jäätmekäitlus

HOIATUS!
Lämbumis- või vigastusoht!

- Eemaldage seade vooluvõrgust.
- Lõigake toitekaabel seadme küljest lahti ja visake ära.
- Eemaldage seadme ukse fiksaator, et vältida laste ja loomade seadmesse lõksujäämist.

3. SEADME KIRJELDUS

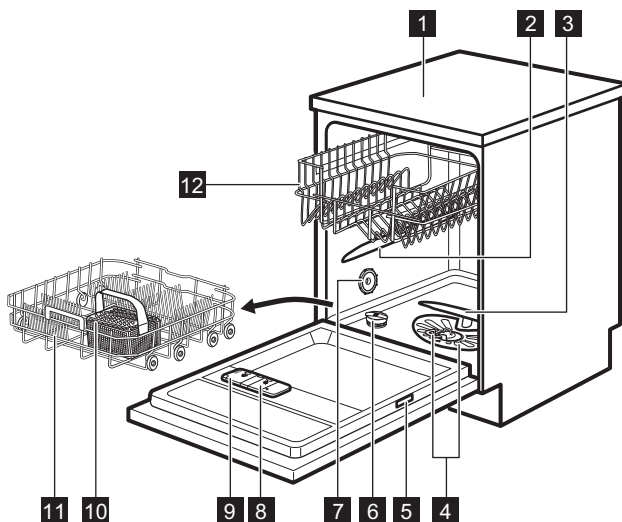

1 Tööpind

2 Ülemine pihustikonsool

3 Alumine pihustikonsool

4 Filtrid

5 Andmesilt

6 Soolamahuti

- 7** Ventilatsiooniaava
- 8** Loputusvahendi jaotur
- 9** Pesuaine jaotur
- 10** Söögiriistade korv

- 11** Alumine korv
- 12** Ülemine korv

4. JUHTPANEEL

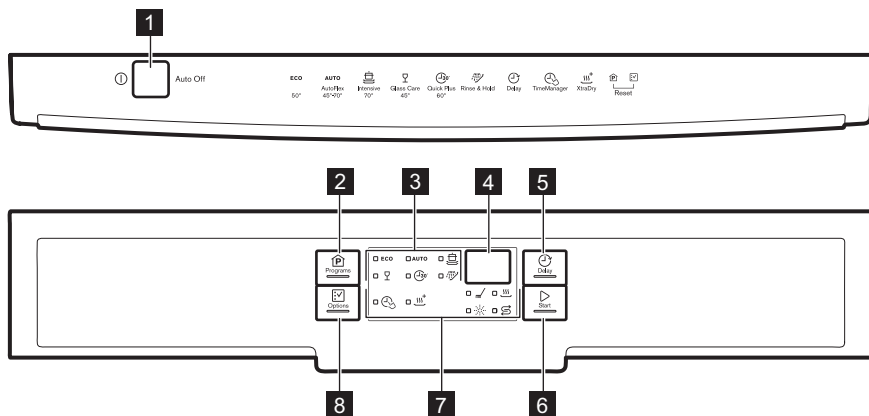





- 1** Sisse/välja-nupp
- 2** Programs-nupp
- 3** Programmide indikaatorid
- 4** Ekraan
- 5** Delay-nupp
- 6** Start-nupp
- 7** Indikaatorid
- 8** Options-nupp

4.1 Indikaatorid

Indikaator	Kirjeldus
	Pesufaas. Süttib pesufaasi töötamise ajal.
	Kuivatusfaas. Süttib kuivatusfaasi ajal.
	TimeManager-indikaator.
	XtraDry-indikaator.
	Loputusvahendi indikaator. Programmi töötamise ajal on see indikaator alati väljas.
	Soolaindikaator. Programmi töötamise ajal on see indikaator alati väljas.

5. PROGRAMMID

Programm	Määrumisaste Nõude tüüp	Programmi faasid	Valikud
ECO 1)	<ul style="list-style-type: none"> Tavaline määrudumine Lauanõud ja söögiriistad 	<ul style="list-style-type: none"> Eelpesu Pesu 50 °C Loputused Kuivatamine 	<ul style="list-style-type: none"> TimeManager XtraDry
AUTO 2)	<ul style="list-style-type: none"> Kõik Lauanõud, söögiriistad, potid ja pannid 	<ul style="list-style-type: none"> Eelpesu Pesu alates 45 °C kuni 70 °C Loputused Kuivatamine 	<ul style="list-style-type: none"> XtraDry
	<ul style="list-style-type: none"> Tugev määrudumine Lauanõud, söögiriistad, potid ja pannid 	<ul style="list-style-type: none"> Eelpesu Pesu 70 °C Loputused Kuivatamine 	<ul style="list-style-type: none"> TimeManager XtraDry
 3)	<ul style="list-style-type: none"> Värske määrudumine Lauanõud ja söögiriistad 	<ul style="list-style-type: none"> Pesu 60 °C või 65 °C Loputused 	<ul style="list-style-type: none"> XtraDry
	<ul style="list-style-type: none"> Tavaline või kerge määrudumine Õrnad lauanõud ja klaas 	<ul style="list-style-type: none"> Pesu 45 °C Loputused Kuivatamine 	<ul style="list-style-type: none"> XtraDry
 4)	<ul style="list-style-type: none"> Kõik 	<ul style="list-style-type: none"> Eelpesu 	

1) Selle programmiga kasutate te tavalise määrumisastmega lauanõude ja söögiriistade pesemiseks vett ja energiat kõige efektiivsemalt. (See on standardprogramm testimisasutustele.)





2) Seade tunneb ära korvides olevate esemete määrumisastme ja koguse. Vee temperatuuri ja kogust, energiatarvet ja programmi kestust reguleeritakse automaatselt.

3) See programm sobib äsja kasutatud nõude pesemiseks. Seda kasutades saate head pesutulemused lühikese ajaga.

4) Selle programmiga saate nõusid kiiresti loputada, et takistada toidujääkide kuivamist nõude külge ja hoida ära ebameeldiva lõhna tekkimist. Ärge kasutage selle programmi puhul pesuainet.

5.1 Tarbimisväärtused

Programm 1)	Vesi (l)	Energia (kWh)	Kestus (min)
ECO	9.9	0.832	240

Programm 1)	Vesi (l)	Energia (kWh)	Kestus (min)
AUTO	7 - 12	0.7 - 1.5	45 - 160
	13 - 15	1.4 - 1.6	140 - 160
	9	0.8	30
	13 - 14	0.9 - 1.1	70 - 85
	4	0.1	14

1) Veesurve ja -temperatuur, elektripinge kõikumine, erinevad valikud ja nõude kogus võib-vida tarbimisväärtusi mõjutada.

5.2 Teave testimisasutustele

Kogu vajaliku teabe saamiseks testimise kohta saatke meilisõnum aadressile:

info.test@dishwasher-production.com

Pange kirja tootenumber (PNC), mis asub andmeplaadil.

6. SEADED

6.1 Programmi valiku režiim ja kasutajarežiim

Kui seade on programmi valimise režiimis, saab valida sobiva programmi ja sisestada kasutajarežiimi.

Kasutajarežiimis saab muuta järgmisi seadeid:

- Veepehmedaja taset vastavalt vee karedusele.
- Programmi lõpus kõlavate helisignaali sisse- või väljalülitamist.
- Tühja loputusvahendi jaoturi märguande sisse- või väljalülitamist.
- Funktsiooni AirDry sisse- ja väljalülitamist.

Need seaded salvestatakse seniks, kuni te neid uuesti muudate.

Programmi valimise režiimi valimine

Seade on programmi valimise režiimis siis, kui programmi indikaator **ECO**

põleb ja ekraanil kuvatakse programmi kestus.

Kui te seadme sisse lülitate, on see tavaliselt programmi valimise režiimis. Kui see nii aga pole, saate programmi valimise režiimi sisse lülitada järgmiselt:

Vajutage ja hoidke samaaegselt **Programs** ja **Options**, kuni seade jõuab programmi valimise režiimi.

6.2 Veepehmedaja

Veepehmedaja eemaldab vees olevad mineraalid, mis halvendavad nii pesutulemust kui ka seadet ennast.

Mida kõrgem on mineraalide tase, seda karedam on vesi. Vee karedust mõõdetakse vastavate skaaladega.

Veepehmedajat tuleks reguleerida vastavalt teie piirkonna vee karedusele. Teavet oma piirkonna vee kareduse kohta saate kohalikul vee-ettevõttelt. Heade pesutulemuste saamiseks tuleb kindlasti valida õige veepehmedaja tase.

Vee karedus

Saksa kraadid (°dH)	Prantsuse kraadid (°fH)	mmol/l	Clarke'i kraadid	Veepehmendaja tase
47 - 50	84 - 90	8.4 - 9.0	58 - 63	10
43 - 46	76 - 83	7.6 - 8.3	53 - 57	9
37 - 42	65 - 75	6.5 - 7.5	46 - 52	8
29 - 36	51 - 64	5.1 - 6.4	36 - 45	7
23 - 28	40 - 50	4.0 - 5.0	28 - 35	6
19 - 22	33 - 39	3.3 - 3.9	23 - 27	5 1)
15 - 18	26 - 32	2.6 - 3.2	18 - 22	4
11 - 14	19 - 25	1.9 - 2.5	13 - 17	3
4 - 10	7 - 18	0.7 - 1.8	5 - 12	2
<4	<7	<0.7	< 5	1 2)

1) Tehaseseade.

2) Selle taseme puhul ärge soola kasutage.

Kui kasutate tavalist pesuainet või multitablette (soolaga või ilma), valige selline vee kareduse tase, mis hoiab soola lisamise indikaatori sisselülitatuna.



Soola sisaldavad multitabletid ei ole kareda vee pehendamiseks piisavalt tõhusad.

Veepehmendaja taseme valimine

Seade peab olema programmi valimise režiimis.

- Kasutajarežiimi sisestamiseks vajutage ja hoidke korraga **Delay** ja **Start**, kuni indikaatorid **ECO**, **AUTO**,  ja  hakkavad vilkuma ja ekraan läheb pimedaks.
- Vajutage **Programs**.
 - Indikaatorid **AUTO**,  ja  kustuvad.
 - Indikaator **ECO** jätkab vilkumist.
 - Ekraanil kuvatakse olemasolev seade: nt   = tase 5.

3. Seade muutmiseks vajutage korduvalt **Programs**-nuppu.

4. Seade kinnitamiseks vajutage sisse/ välja-nuppu.

6.3 Loputusvahendi puudumise märguanne

Loputusvahend võimaldab nõusid kuivatada ilma triipude ja plekkideta.



Loputusvahendit eraldatakse automaatselt kuuma loputusfaasi ajal.

Kui loputusvahendi mahuti on tühi, lülitub loputusvahendi indikaator sisse, andes märku täitmise vajadusest. Kui te kasutate loputusainet sisaldavaid multitablette ja olete kuivatustulemustega rahul, võite te selle märguande välja lülitada. Parimate kuivatustulemuste tagamiseks on siiski soovitatav alati kasutada loputusvahendit.







Kui te kasutate tavapärasest pesuainet või loputusvahendit mitte sisaldavaid multitablette, lülitage loputusvahendi täitmise märguanne sisse, et see oleks pidevalt saadaval.

Tühja loputusvahendi jaoturi märguande väljalülitamine

Seade peab olema programmi valimise režiimis.

1. Kasutajarežiimi sisestamiseks vajutage ja hoidke korraga **Delay** ja **Start**, kuni indikaatorid **ECO**, **AUTO**,  ja  hakkavad vilkuma ja ekraan läheb pimedaks.

2. Vajutage **Options**.

- Indikaatorid **ECO**,  ja  kustuvad.
- Indikaator **AUTO** jätkab vilkumist.
- Ekraanil kuvatakse kehtiv seade.
 -   = tühja loputusvahendi jaoturi märguande on sisse lülitatud.
 -   = tühja loputusvahendi jaoturi märguande on välja lülitatud.

3. Seade muutmiseks vajutage **Options**.
4. Seade kinnitamiseks vajutage sisse/ välja-nuppu.



6.4 Helisignaaliid

Helisignaaliid kõlavad siis, kui seadmel tekib rike. Neid helisignaale ei ole võimalik välja lülitada.

Programmi lõpus kõlab samuti helisignaaliid. Vaikeseadena on see signaal välja lülitatud, aga seda on võimalik sisse lülitada.

Programmi lõpus kõlava helisignaali sisselülitamine

Seade peab olema programmi valimise režiimis.

1. Kasutajarežiimi sisestamiseks vajutage ja hoidke korraga **Delay** ja **Start**, kuni indikaatorid **ECO**, **AUTO**,  ja  hakkavad vilkuma ja ekraan läheb pimedaks.
2. Vajutage **Delay**.

- Indikaatorid **ECO**, **AUTO** ja  kustuvad.

- Indikaator  jätkab vilkumist.
- Ekraanil kuvatakse olemasolev seade:

–   = helisignaaliid on väljas.

–   = helisignaaliid on sees.

3. Seade muutmiseks vajutage **Delay**.
4. Seade kinnitamiseks vajutage sisse/ välja-nuppu.

6.5 AirDry

AirDry paremad kuivatamistulemused väiksema energiatarbimisega.

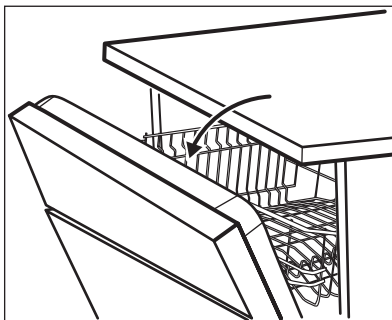

Kuivatustsükli ajal avaneb seadme uks. Ust hoitakse praakil.



ETTEVAATUST!







Pärast ukse automaatset avanemist ärge üritage seda esimese 2 minuti jooksul sulgeda. See võib seadet kahjustada.

AirDry lülitatakse sisse automaatselt kõigi programmidega, välja arvatud  **PLATE** ja **WARMER** (kui see on olemas).



Paremate kuivatustulemuste saamiseks valige XtraDry või lülitage AirDry sisse.

Funktsiooni AirDry väljalülitamine

Seade peab olema programmi valimise režiimis.

1. Kasutajarežiimi sisestamiseks vajutage ja hoidke korraga **Delay** ja **Start**, kuni indikaatorid **ECO**, **AUTO**,  ja  hakkavad vilkuma ja ekraan läheb pimedaks.
2. Vajutage **Start**.
 - Indikaatorid **ECO**, **AUTO** ja  kustuvad.
- Indikaator  jätkab vilkumist.
- Ekraanil kuvatakse olemasolev seade:  = AirDry sisse lülitatud.
3. Seade muutmiseks vajutage **Start**:  = AirDry välja lülitatud.
4. Seade kinnitamiseks vajutage sisse/välja-nuppu.

7. VALIKUD

-  Sobivad valikud tuleb sisse lülitada iga kord, kui te programmi käivitete. Programmi töösoleku ajal valikuid sisse ega välja lülitada ei saa.
-  Kõik valikud omavahel ei sobi. Kui olete sisse lülitanud omavahel sobimatud valikud, lülitab seade automaatselt neist ühe või rohkem välja. Põlema jäävad ainult sisselülitatud valikute indikaatorid.

7.1 XtraDry

Lülitage see valik sisse, kui soovite kuivatustulemuse parandada. Selle valiku kasutamine võib mõjutada mõne programmi kestust, veetarvet ja viimase loputuse temperatuuri.

Funktsioon XtraDry on püsivalik kõigi programmide puhul, välja arvatud **ECO**, ning seda pole tarvis iga kord eraldi valida.

Muude programmide puhul on valik XtraDry püsiv ja seda kasutatakse automaatselt ka järgmistes tsüklites. Seda seadistust saab alati muuta.

Funktsiooni XtraDry sisselülitamine lülitab välja funktsiooni TimeManager ja vastupidi.

XtraDry sisselülitamine

Vajutage **Options**, kuni süttib -indikaator.

Kui valik programmiga ei sobi, ei sütti ka vastav indikaator (või vilgub kiiresti paar sekundit ja kustub siis).

Ekraan näitab programmi uuendatud kestust.

7.2 TimeManager

See valik tõstab veesurvet ja -temperatuuri. Pesu- ja kuivatusfaasid on lühemad.

Programmi kogukestus väheneb ligikaudu 50%.

Pesutulemus on sama mis tavalise programmi kestuse puhulgi. Kuivatustulemused võivad olla kehvemad.

TimeManager sisselülitamine

Vajutage **Options**, kuni süttib -indikaator.

Kui valik programmiga ei sobi, ei sütti ka vastav indikaator (või vilgub kiiresti paar sekundit ja kustub siis).

Ekraan näitab programmi uuendatud kestust.

8. ENNE ESIMEST KASUTAMIST

1. **Kontrollige, kas veepehmedaja on reguleeritud vastavalt teie**

piirkonna vee karedusele. Kui mitte, reguleerige veepuhendaja taset.

2. Täitke soolamahuti.
3. Täitke loputusvahendi jaotur.
4. Keerake veekraan lahti.
5. Käivitage programm, et eemaldada kõik seadmes leiduda võivad tootmisjääd. Ärge kasutage pesuainet ega pange midagi korvidesse.

Programmi käivitamisel kulub seadmel veepuhendajas sisalduva vaigu aktiveerimiseks kuni 5 minutit. Võib jääda mulje, et seade ei tööta. Pesutsükkel käivitub alles pärast selle toimingu lõppemist. Toimingut korratakse perioodiliselt.

8.1 Soolamahuti



ETTEVAATUST!

Kasutage ainult nõudepesumasinate jaoks mõeldud soola.

Soola kasutatakse veepuhendaja vaigu aktiveerimiseks ja igapäevases kasutuses heade pesutulemuste tagamiseks.

Soolamahuti täitmine

1. Keerake soolamahuti korki vastupäeva ja võtke see välja.
2. Valage soolamahutisse 1 liiter vett (ainult esimesel korral).
3. Täitke soolamahuti nõudepesumasina soolaga.



4. Eemaldage sool soolamahuti avause ümber.

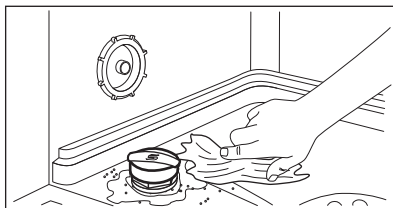

5. Soolamahuti sulgemiseks keerake soolamahuti korki päripäeva.



ETTEVAATUST!

Vesi ja sool võivad soolamahutist täitmise ajal välja tulla. Rooste ärahoidmiseks käivitage programm kohe pärast soolamahuti täitmist.

8.2 Loputusvahendi jaoturi sisselülitamine

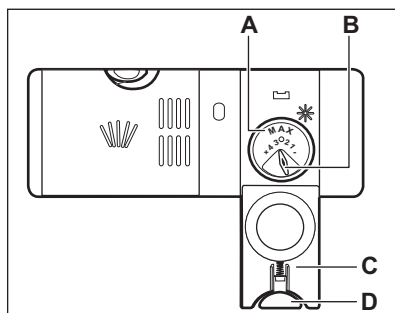
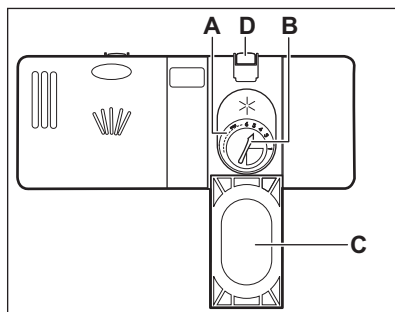

ETTEVAATUST!

Kasutage vaid nõudepesumasina jaoks mõeldud loputusvahendit.

1. Vajutage avamisnuppu (D), et avada kaas (C).
2. Kallake loputusvahend jaoturisse (A), kuni vedelik jõuab tasemeni "max".
3. Eemaldage mahaläinud loputusvahend imava lapiga, et ei tekiks liiga palju vahtu.
4. Sulgege kaas. Veenduge, et vabastusnupp lukustub asendisse.



Aine eraldumiskogust määravat valikunuppu (B) saate keerata asendite 1 (väikseim kogus) ja 4 või 6 (suurim kogus) vahel.

9. IGAPÄEVANE KASUTAMINE

1. Keerake veekraan lahti.
 2. Vajutage sisse/välja-nuppu, et seade käivitata.
- Veenduge, et seade on programmi valimise režiimis.
- Kui soolaindikaator põleb, täitke soolamahuti.
 - Kui loputusvahendi indikaator põleb, täitke loputusvahendi jaotur.
3. Pange nõud korvidesse.
 4. Lisage pesuaine.
 5. Määrake ja käivitage nõude tüübile ja määrdumisastmele vastav programm.

9.1 Pesuaine kasutamine

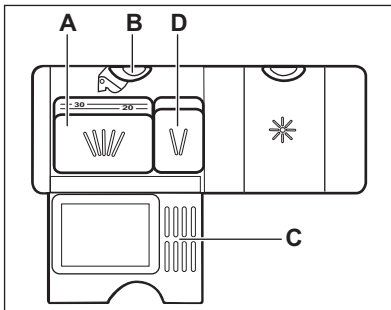
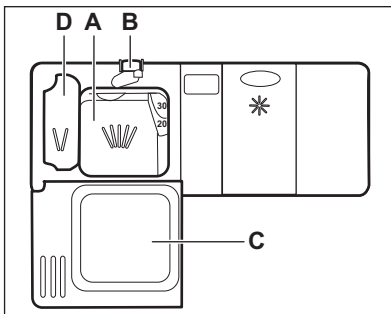

1. Vajutage avamisnuppu (B), et avada kaas (C).
2. Pange pesuaine (pulber või tabletid) lahtrisse (A).
3. Kui programmil on eelpesutsükel, pange väike kogus pesuainet ka lahtrisse (D).
4. Sulgege kaas. Veenduge, et vabastusnupp lukustub asendisse.

9.2 Programmi valimine ja käivitamine

Funktsioon Auto Off

See funktsioon võimaldab vähendada energiatarbimist, lülitades mittetöötava seadme automaatselt välja.

Funktsioon käivitub:

- 5 minutit pärast pesuprogrammi lõppu.
- Kui 5 minuti jooksul ei ole programm käivitunud.

Programmi käivitamine

1. Seadme sisselülitamiseks vajutage sisse/välja-nuppu. Veenduge, et seade on programmi valimise režiimis.
 2. Sulgege seadme uks.
 3. Vajutage korduvalt nuppu **Programs**, kuni süttib sobiva programmi indikaator.
- Ekraanil kuvatakse programmi kestus.
4. Valige saadaolevad funktsioonid.
 5. Vajutage **Start**, et programm käivitada.
 - Süttib pesufaasi indikaator.

- Programmi kestuse näit hakkab vähenema 1-minutistele sammudega.

Programmi käivitamine viitkäivitusega

1. Valige programm.
2. Vajutage järjest **Delay**-nuppu, kuni ekraanil kuvatakse soovitud viitkäivituse aeg (1 kuni 24 tundi). Valitud programmi indikaator vilgub.
3. Vajutage **Start**.
4. Pöördloenduse käivitamiseks sulgege seadme uks.

Kui pöördloendus on lõppenud, käivitub programm ja pesufaasi indikaator süttib.

Ukse avamine seadme töö ajal

Kui avate ukse programmi töösoleku ajal, peatub seadme töö. See võib suurendada energiatarbimist ja pikendada programmi kestust. Kui panete ukse uuesti kinni, jätkub seadme töö kohast, kus see katkes.



Kui kuivatusfaasi ajal avatakse uks kauemaks kui 30 sekundit, lülitub käimasolev programm välja. Seda ei juhtu juhul, kui uks avaneb funktsiooniga AirDry.



Pärast ukse automaatset avanemist funktsiooniga AirDry ärge üritage seda esimese 2 minuti jooksul sulgeda, sest see võib seadet kahjustada. Kui uks jääb pärast seda suletuks veel 3 minutiks, lõpeb olemasolev programm.

Viitkäivituse tühistamine pöördloenduse ajal

Viitkäivituse tühistamisel tuleb programm ja valikud uuesti valida.

Vajutage ja hoidke samaaegselt **Programs** ja **Options**, kuni seade jõuab programmi valimise režiimi.

Programmi tühistamine

Vajutage ja hoidke samaaegselt **Programs** ja **Options**, kuni seade jõuab programmi valimise režiimi.

Enne uue programmi käivitamist veenduge, et pesuaine jaoturis on pesuainet.

Programmi lõpp

Kui programm on lõppenud, kuvatakse ekraanil 0:00. Faaside indikaatorid on kustunud.

Kõik nupud on passiivsed (välja arvatud sisse/välja-nupp).

1. Vajutage sisse/välja-nuppu või oodake, kuni funktsioon Auto Off seadme automaatselt välja lülitab. Kui avate ukse enne funktsiooni Auto Off sisselülitamist, lülitub seade automaatselt välja.
2. Sulgege veekraan.

10. VIHJEID JA NÄPUNÄITEID

10.1 Üldteave

Järgmisi näpunäiteid järgides saavutate igapäevasel kasutamisel parimad pesu- ja kuivatustulemused ning aitate säästa keskkonda.

- Enne masinasse panekut eemaldage nõudelt suurem mustus.
- Ärge loputage nõusid eelnevalt käsitsi. Vajadusel kasutage eelpesuprogrammi (kui see on olemas) või valige mõni eelpesuga programm.

- Kasutage alati ära kogu korvide ruum.
- Seadme täitmisel veenduge, et kõik nõud oleks paigutatud selliselt, et pihustikonsoolidest eralduv vesi pääseks neile juurde ja saaks neid pesta. Kontrollige, et nõud ei puutu üksteise vastu ega ole üksteise peal.
- Pesemisel võib kasutada eraldi nõudepesumasina-pesuainet, loputusvahendit ja -soola, või ka multitablette (nt "3in1", "4in1", "All in 1"). Järgige pakendil olevaid juhiseid.
- Valige nõude tüübile ja määrduisastmele vastav programm. Programmiga ECO kasutate te tavalise määrduisastmega lauanõude ja söögiriistade pesemiseks vett ja energiat kõige efektiivsemalt.

10.2 Soola, loputusvahendi ja pesuaine kasutamine

- Kasutage ainult nõudepesumasina jaoks mõeldud soola, loputusvahendit ja pesuainet. Teised tooted võivad seadet kahjustada.
- Piirkondades, kus vesi on kare või väga kare, on parima pesu- ja kuivatustulemuse saamiseks soovitatav kasutada eraldi nii tavalist pesuainet (lisaiineteta pulbrit, geeli või tablette), loputusvahendit kui ka soola.
- Puhastage seadet vähemalt kord kuus spetsiaalselt selleks otstarbeks mõeldud puhastusvahendiga.
- Lühikeste programmidega ei jõua pesuainetabletid täielikult lahustuda. Et nõudele ei jääks pesuainejääke, soovitatatakse pesuainetablette kasutada ainult pikkade programmidega.
- Ärge kasutage pesuainet rohkem, kui ette nähtud. Vt pesuaine pakendil olevaid juhiseid.

10.3 Kuidas lõpetada multitablettide kasutamine

Enne pesuaine, soola ja loputusvahendi eraldi kasutamist tehke järgmist.

1. Valige kõrgeim veepehmedaja tase.

2. Veenduge, et soolamahuti ja loputusvahendi jaotur on täis.
3. Käivitage lühim loputusfaasiga programm. Ärge kasutage pesuainet ega pange midagi korvidesse.
4. Kui pesuprogramm on lõppenud, kohandage veepehmedaja vastavalt oma piirkonna vee karedusele.
5. Reguleerige eraldatava loputusvahendi kogust.
6. Lülitage sisse loputusvahendi puudumise märguanne.

10.4 Korvide täitmine

- Kasutage seadet ainult nõudepesumasinakindlate nõude pesemiseks.
- Ärge pange seadmesse puust, sarvest, alumiiniumist, tinast ega vasest esemeid.
- Ärge pange seadmesse vett imavaid esemeid (käsnu või lappe).
- Enne masinasse panekut eemaldage nõudelt suurem mustus.
- Enne pesemist leotage kõrbenud kohad nõude küljest lahti.
- Asetage õõnsad esemed (tassid, klaasid ja pannid) masinasse avausega allapoole.
- Veenduge, et klaasid ei puutuks omavahel kokku.
- Pange söögiriistad ja väiksemad esemed söögiriistade korvi.
- Pange kerged esemed ülemisse korvi. Veenduge, et esemed liikuma ei pääseks.
- Enne programmi käivitamist veenduge, et pihustikonsool saab vabalt liikuda.

10.5 Enne programmi käivitamist

Veenduge järgmises:

- Filtrid on puhtad ja õigesti paigaldatud.
- Soolamahuti kork on kindlalt kinni.
- Pihustuskonsoolid ei ole ummistunud.
- Nõudepesusool ja loputusvahend on mahutites (juhul, kui te ei kasuta multitablette).
- Esemete paigutus korvides on õige.
- Valitud programm sobib pestavate esemete tüübi ja määrduisastmega.

- Kasutatav pesuainekogus on õige.

10.6 Korvide tühjendamine

1. Enne seadme väljavõtmist laske nõudel jahtuda. Tulised nõud purunevad kergesti.

2. Võtke kõigepealt välja esemed alumisest korvist, seejärel ülemisest.

- i** Programmi lõpus võib seadme külgedel ja uksele olla veel vett.

11. PUHASTUS JA HOOLDUS



HOIATUS!

Enne hooldust lülitage seade välja ja eemaldage toitepistik pistikupesast.



Mustad filtrid ja ummistunud pihustikonsoolid põhjustavad halvemaid pesemistulemusi. Kontrollige nende seisukorda regulaarselt; vajadusel puhastage.

11.1 Filtrite puhastamine

Filtrisüsteem koosneb kolmest osast.

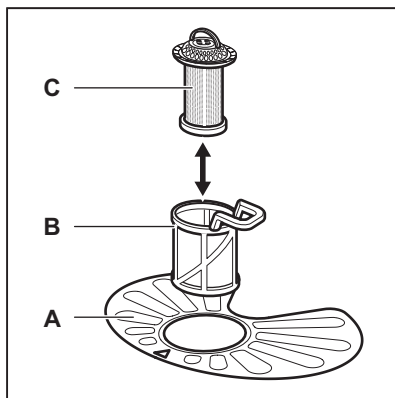

1. Pöörake filtrit (B) vastupäeva ja võtke välja.

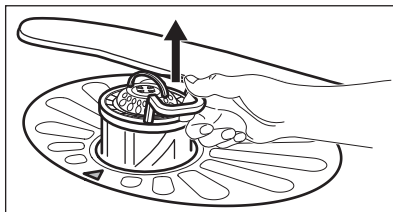
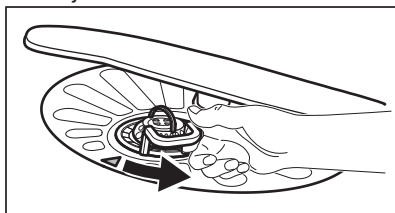

2. Eemaldage filter (C) filtrist (B).
3. Eemaldage lame filter (A).

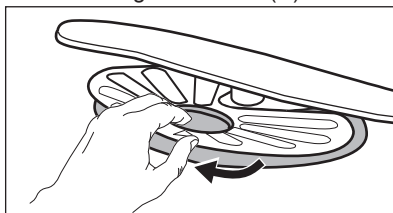

4. Peske filtrid puhtaks.

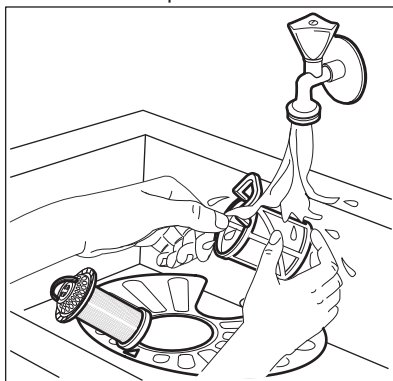

5. Veenduge, ega settevanni äärte ümber pole kogunenud toidujäätmeid või mustust.
6. Asetage lame filter (A) tagasi. Veenduge, et see paikneb õigesti kahe juhiku all.

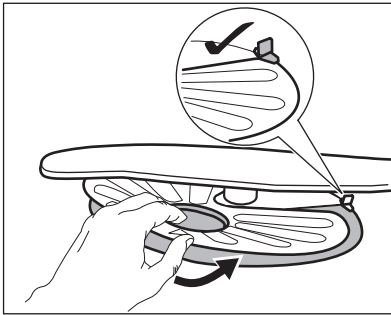

7. Pange uuesti kokku filtrid (B) ja (C).
8. Pange tagasi filter (B) lameda filtri sees (A). Keerake päripäeva, kuni see kohale lukustub.

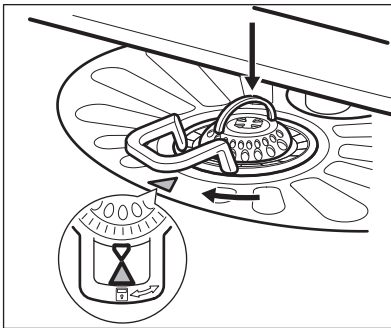

ETTEVAATUST!

Filtrite ebaõige asend võib põhjustada kehvast pesutulemust ja kahjustada seadet.

12. VEAOTSING

Seade ei käivitu või seiskub töö käigus. Enne hoolduskeskuse poole pöördumist proovige probleem alltoodud tabeli abil ise lahendada.



HOIATUS!

Ebaõiged parandustööd võivad seadme kasutajale kaasa tuua tõsise ohu. Parandustöid tohib teha ainult kvalifitseeritud töötaja.

11.2 Pihustikonsoolide puhastamine

Ärge pihustikonsoole eemaldage. Kui pihustikonsoolide avad on ummistunud, eemaldage mustus peenikese teravaotsalise esemega.

11.3 Välispinna puhastamine

- Puhastage seadet pehme niiske lapiga.
- Kasutage ainult neutraalseid pesuaineid.
- Ärge kasutage abrasiivseid tooteid, küürimisšvamme ega lahusteid.

11.4 Sisemuse puhastamine

- Puhastage seadet, sealhulgas ukse kummist tihendit, pehme niiske lapiga.
- Kui kasutate tihti lühikesi programme, võib sellega kaasneda rasvajääkide ja katlakivi kogunemine seadmesse. Selle ärahooldamiseks on soovitatav vähemalt kaks korda kuus kasutada ka pikki programme.
- Parima jõudluse säilitamiseks on soovitatav igakuiselt kasutada spetsiaalset nõudepesumasinale mõeldud puhastusvahendit. Lugege tähelepanelikult tootepakendil olevat juhendit.

Mõne probleemi puhul kuvatakse ekraanil veakoodid.

Enamiku probleemide lahendamiseks pole teeninduskeskuse poole pöörduda tarvis.

Probleem ja veakood	Võimalik põhjus ja lahendus
Seade ei käivitu.	<ul style="list-style-type: none"> • Veenduge, et pistik on pistikupesasse ühendatud. • Veenduge, et kaitsmekapis ei ole kaitse läbi läinud.
Programm ei käivitu.	<ul style="list-style-type: none"> • Veenduge, et seadme uks on suletud. • Vajutage Start. • Kui olete valinud viitkäivituse, siis tühistage see või oodake pöördloenduse lõppemiseni. • Seade on alustanud veepehmedajas oleva vaigu aktiveerimist. Selle toimingu kestus on umbes 5 minutit.
Seade ei täitu veega. Ekraanil kuvatakse <i>10</i> .	<ul style="list-style-type: none"> • Veenduge, et veekraan on lahti. • Veenduge, et veevarustuse surve ei ole liiga väike. Selle teabe saamiseks pöörduge kohaliku vee-ettevõtte poole. • Veenduge, et veekraan ei ole ummistunud. • Veenduge, et sisselaskevooliku filter ei ole ummistunud. • Veenduge, et sisselaskevoolik ei oleks muljutud ega väänatud.
Seade ei tühjene veest. Ekraanil kuvatakse <i>20</i> .	<ul style="list-style-type: none"> • Veenduge, et valamü äravool ei ole ummistunud. • Veenduge, et tühjendusvooliku filter ei ole ummistunud. • Veenduge, et sisemine filtrisüsteem ei ole ummistunud. • Veenduge, et tühjendusvoolik ei ole muljutud ega väänatud.
Üleujutusvastane seade töötab. Ekraanil kuvatakse <i>30</i> .	<ul style="list-style-type: none"> • Sulgege veekraan ja pöörduge hoolduskeskusesse.
Seade jääb pesemise käigus korduvalt seisma ja hakkab uuesti tööle.	<ul style="list-style-type: none"> • Viga ei ole. See tagab parimad pesutulemused ja energia kokkuhoiu.
Programm kestab liiga kaua.	<ul style="list-style-type: none"> • Programmi lühendamiseks valige TimeManager. • Kui olete valinud viitkäivituse, siis tühistage see või oodake pöördloenduse lõppemiseni.
Ekraanil olev järelejäänud aeg pikeneb ja liigub edasi hüplikult kuni programmi lõpuni.	<ul style="list-style-type: none"> • Tegü ei ole rikkega. Seade töötab õigesti.
Väike leke seadme uksest.	<ul style="list-style-type: none"> • Seade on loodist väljas. Reguleerige tugijalgu vastavalt vajadusele (kui see võimalus on olemas). • Seadme uks ei ole paagi suhtes õigesti. Reguleerige tagumisi jalgu (kui see võimalus on olemas).

Probleem ja veakood	Võimalik põhjus ja lahendus
Seadme ust on raske sulgeda.	<ul style="list-style-type: none"> Seade on loodist väljas. Reguleerige tugijalgu vastavalt vajadusele (kui see võimalus on olemas). Nõude osad ulatuvad korvidest väljapoole.
Seadmest kostab kliirinat/koputusi.	<ul style="list-style-type: none"> Nõud ei ole korvidesse paigutatud õigesti. Vaadake korvide täitmise infolehte. Veenduge, et pihustikonsool saab vabalt pöörelda.
Seade põhjustab kaitsme väljalülitumise.	<ul style="list-style-type: none"> Saadaolevad amprid ei võimalda kõigi kasutatavate seadmete üheaegset kasutamist. Kontrollige saadaolevate amprite mahtu ja lülitage vajadusel mõni kasutatavatest seadmetest välja. Seadme sisemine elektririke. Võtke ühendust hoolduskeskusega.



Vt jaotisi "**Enne esimest kasutamist**", "**Igapäevane kasutamine**" või "**Vihjeid ja näpunäiteid**", et leida muid võimalikke põhjusi.

ilmneb uuesti, pöörduge hoolduskeskusse.

Tabelis mitte leiduvate veakoodide puhul võtke ühendust hoolduskeskusega.

Kui olete seadme üle vaadanud, lülitage see välja ja siis uuesti sisse. Kui rike

12.1 Pesu- ja kuivatustulemused ei ole rahuldavad

Probleem	Võimalik põhjus ja lahendus
Kehvad pesutulemused.	<ul style="list-style-type: none"> Vt "Igapäevane kasutamine", "Vihjeid ja näpunäiteid" ja infolehte korvide täitmise kohta. Kasutage intensiivsemaid pesuprogramme. Puhastage pihustikonsool ja filter. Vt "Hooldus ja puhastamine".
Kehvad kuivatustulemused.	<ul style="list-style-type: none"> Nõud on jäänud suletud seadmesse liiga kauaks. Loputusvahendit pole kasutatud või on seda lisatud liiga vähe. Seadke loputusvahendi jaotur kõrgemale tasemele. Plastist esemed tuleks rätikuga üle kuivatada. Parimate kuivatustulemuste saamiseks lülitage sisse XtraDry ja valige AirDry. Soovitame alati kasutada loputusvahendit, ka koos multitablettidega.
Valged jooned ja plekid või sinakas kiht klaasidel ja nõudel.	<ul style="list-style-type: none"> Eraldatava loputusvahendi kogus on liiga suur. Seadke loputusvahendi jaotur madalamale tasemele. Pesuaine kogus on liiga suur.

Probleem	Võimalik põhjus ja lahendus
Plekid ja kuivanud veetil- kade jäljed nõudel ja klaasi- del.	<ul style="list-style-type: none"> • Eraldatava loputusvahendi kogus on liiga väike. • Seadke loputusvahendi jaotur kõrgemale tasemele. • Põhjuseks võib olla loputusvahendi kvaliteet.
Nõud on märjad.	<ul style="list-style-type: none"> • Parimate kuivatustulemuste saamiseks lülitage sisse XtraDry ja valige AirDry . • Programmil puudub kuivatusfaas või kasutatakse madala temperatuuriga kuivatust. • Loputusvahendi jaotur on tühi. • Põhjuseks võib olla loputusvahendi kvaliteet. • Põhjuseks võib olla pesuaine multitablettide kvaliteet. Proovige mõnda teist marki või aktiveerige loputusvahendi jaotur ja kasutage loputusvahendit koos multitablettidega.
Seadme sisemus on märg.	<ul style="list-style-type: none"> • Tegemist ei ole seadme veaga. Põhjuseks on masina seintele kondenseerunud õhuniiskus.
Pesemisel tekib liiga palju vahtu.	<ul style="list-style-type: none"> • Kasutage ainult nõudepesumasinala mõeldud pesuainet. • Loputusvahendi jaotur lekib. Võtke ühendust hooldekeskusega.
Söögiriistadel on roostejäl- jed.	<ul style="list-style-type: none"> • Pesemiseks kasutatav vesi sisaldab liiga palju soola. Vt jaotist "Veepehmentaja". • Hõbedast ja roostevabast terasest söögiriistad on pandud kokku. Ärge pange hõbedast ja roostevabast terasest söögiriistu liiga lähestikku.
Programmi lõpus on pesuai- nejaoturis pesuainejäägid.	<ul style="list-style-type: none"> • Pesutablett on jäänud jaoturisse kinni ja pole seetõttu veega täielikult ära uhtunud. • Vesi ei suuda jaoturis olevat pesuainet välja uhtuda. Vaadake, ega pihustikonsool pole blokeeritud või ummistunud. • Kontrollige, ega korvides olevad esemed ei takista pesuainejaoturi kaane avanemist.
Seadmes on lõhnad.	<ul style="list-style-type: none"> • Vt "Sisemuse puhastamine".

Probleem	Võimalik põhjus ja lahendus
Katlakivijäägid nõudel, torul ja ukse siseküljel.	<ul style="list-style-type: none"> Soola tase on madal, kontrollige soola lisamise indikaatorit. Soolamahuti kork logiseb. Kohalik kraanivesi on kare. Vt jaotist "Veepehmedaja". Kasutage soola ka multitablettidega ja määrake veepehmedaja vastavalt vajadusele. Vt jaotist "Veepehmedaja". Kui vaatamata sellele tekib lubjasetet, kasutage selleks otstarbeks mõeldud puhastusvahendeid. Katsetage teist pesuainet. Pöörduge pesuaine tootja poole.
Tuhmid, värvi muutnud või pragunenud nõud.	<ul style="list-style-type: none"> Veenduge, et pesete masinas ainult nõudepesu-masinakindlaid nõusid. Täitke ja tühjendage korve ettevaatlikult. Vaadake korvide täitmise infolehte. Pange õrnemad esemed ülemisse korvi.



Vt jaotisi "**Enne esimest kasutamist**", "**Igapäevane kasutamine**" või "**Vihjeid ja näpunäiteid**", et leida muid võimalikke põhjusi.

13. TEHNILISED ANDMED

Mõõdud	Laius / kõrgus / sügavus (mm)	600 / 850 / 625
Elektriühendus ¹⁾	Pinge (V)	200 - 240
	Sagedus (Hz)	50 / 60
Veesurve	Min. / maks. bar (MPa)	0.5 (0.05) / 8 (0.8)
Veevarustus	Külm või kuum vesi ²⁾	maks. 60 °C
Jõudlus	Kohalikud seaded	13
Voolutarve	Ooterežiim (W)	5.0
Voolutarve	Väljas-režiim (W)	0.10

¹⁾ Muud andmed leiate andmeplaadilt.

²⁾ Kui kuum vesi tuleb alternatiivsest energiaallikast (nt päikesepaneelid, tuuleenergia), kasutage energiakulu vähendamiseks neid kuumaveeallikaid.

14. JÄÄTMEKÄITLUS

Sümboliga  tähistatud materjalid võib ringlusse suunata. Selleks viige pakendid vastavatesse konteineritesse. Aidake hoida keskkonda ja inimeste tervist ja suunake elektri- ja elektroonilised jäätmed ringlusse. Ärge visake

sümboliga  tähistatud seadmeid muude majapidamisjäätmete hulka. Viige seade kohalikku ringluspunkti või pöörduge abi saamiseks kohalikku omavalitsusse.

TABLE DES MATIÈRES

1. INFORMATIONS DE SÉCURITÉ.....	46
2. CONSIGNES DE SÉCURITÉ.....	47
3. DESCRIPTION DE L'APPAREIL.....	49
4. BANDEAU DE COMMANDE	50
5. PROGRAMMES.....	51
6. RÉGLAGES.....	52
7. OPTIONS.....	55
8. AVANT LA PREMIÈRE UTILISATION.....	56
9. UTILISATION QUOTIDIENNE.....	58
10. CONSEILS.....	59
11. ENTRETIEN ET NETTOYAGE.....	61
12. EN CAS D'ANOMALIE DE FONCTIONNEMENT.....	63
13. CARACTÉRISTIQUES TECHNIQUES.....	67

NOUS PENSONS À VOUS

Merci d'avoir choisi ce produit Electrolux. Avec ce produit, vous bénéficiez de dizaines d'années d'expérience professionnelle et d'innovation. Ingénieux et élégant, il a été conçu sur mesure pour vous. Grâce à cet appareil, vous savez que chaque utilisation vous apportera satisfaction.

Bienvenue chez Electrolux.

Visitez notre site Internet pour :



Obtenir des conseils d'utilisation, des brochures, de l'aide, des informations :
www.electrolux.com/webselfservice



Enregistrez votre produit pour obtenir un meilleur service :
www.registerelectrolux.com



Acheter des accessoires, consommables et pièces de rechange d'origine pour votre appareil :
www.electrolux.com/shop

SERVICE APRÈS-VENTE

Utilisez toujours des pièces d'origine.

Avant de contacter le service après-vente, assurez-vous de disposer des informations suivantes : Modèle, PNC, numéro de série.

Vous trouverez ces informations sur la plaque signalétique.

 Avertissement/Consignes de sécurité

 Informations générales et conseils

 Informations en matière de protection de l'environnement

Sous réserve de modifications.

1. ⚠ INFORMATIONS DE SÉCURITÉ

Avant d'installer et d'utiliser cet appareil, lisez soigneusement les instructions fournies. Le fabricant ne pourra être tenu pour responsable des blessures et dégâts résultant d'une mauvaise installation ou utilisation. Conservez toujours les instructions dans un lieu sûr et accessible pour vous y référer ultérieurement.

1.1 Sécurité des enfants et des personnes vulnérables

- Cet appareil peut être utilisé par des enfants de plus de 8 ans, ainsi que des personnes dont les capacités physiques, sensorielles et mentales sont réduites ou dont les connaissances et l'expérience sont insuffisantes, à condition d'être surveillés ou d'avoir reçu des instructions concernant l'utilisation sécurisée de l'appareil et de comprendre les risques encourus.
- Ne laissez pas les enfants jouer avec l'appareil.
- Ne laissez pas les détergents à la portée des enfants.
- Tenez les enfants et les animaux éloignés du hublot de l'appareil lorsque celui-ci est ouvert.
- Les enfants ne doivent pas nettoyer ni entreprendre une opération de maintenance sur l'appareil sans surveillance.

1.2 Sécurité générale

- Cet appareil est conçu uniquement pour un usage domestique et des situations telles que :
 - bâtiments de ferme, cuisines réservées aux employés dans les magasins, bureaux et autres lieux de travail ;
 - pour une utilisation privée, par les clients, dans des hôtels et autres lieux de séjour.
- Ne modifiez pas les caractéristiques de cet appareil.

- La pression de l'eau en fonctionnement (minimale et maximale) doit se situer entre 0.5 (0.05) / 8 (0.8) bar (MPa)
- Respectez le nombre maximal de 13 couverts.
- Si le câble d'alimentation est endommagé, il doit être remplacé par le fabricant, un service de maintenance agréé ou un technicien qualifié afin d'éviter tout danger.
- Placez les couteaux et les couverts avec des bouts pointus dans le panier à couverts avec les pointes tournées vers le bas ou en position horizontale.
- Ne laissez pas la porte de l'appareil ouverte sans surveillance pour éviter tout risque de chute.
- Avant toute opération d'entretien, éteignez l'appareil et débranchez la fiche de la prise secteur.
- Ne pulvérisez pas d'eau ni de vapeur à haute pression pour nettoyer l'appareil.
- Les orifices d'aération situés à la base (si présents) ne doivent pas être obstrués par de la moquette.
- L'appareil doit être raccordé au circuit d'eau à l'aide des tuyaux neufs fournis. N'utilisez pas de tuyaux provenant d'anciens appareils.

2. CONSIGNES DE SÉCURITÉ

2.1 Installation

- Retirez l'intégralité de l'emballage.
- N'installez pas et ne branchez pas un appareil endommagé.
- N'installez pas l'appareil ou ne l'utilisez pas dans un endroit où la température ambiante est inférieure à 0 °C.
- Suivez scrupuleusement les instructions d'installation fournies avec l'appareil.
- Vérifiez que les données électriques figurant sur la plaque signalétique correspondent à celles de votre réseau. Si ce n'est pas le cas, contactez un électricien.
- Utilisez toujours une prise de courant de sécurité correctement installée.
- N'utilisez pas d'adaptateurs multiprises ni de rallonges.
- Veillez à ne pas endommager la fiche secteur ni le câble d'alimentation. Le remplacement du cordon d'alimentation de l'appareil doit être effectué par notre service après-vente agréé.
- Ne branchez la fiche d'alimentation à la prise de courant qu'à la fin de l'installation. Assurez-vous que la



AVERTISSEMENT!
Risque d'incendie ou
d'électrocution.

- L'appareil doit être relié à la terre.

prise de courant est accessible une fois l'appareil installé.

- Ne tirez jamais sur le câble d'alimentation pour débrancher l'appareil. Tirez toujours sur la fiche.
- Cet appareil est conforme aux directives CEE.
- Uniquement pour le R-U et l'Irlande. L'appareil dispose d'une alimentation secteur de 13 A. S'il est nécessaire de changer le fusible de la fiche électrique, utilisez le fusible : 13 amp ASTA (BS 1362).

2.3 Raccordement à l'arrivée d'eau

- Veillez à ne pas endommager les tuyaux de circulation d'eau.
- Avant d'installer des tuyaux neufs, des tuyaux n'ayant pas servi depuis longtemps, lorsqu'une réparation a été effectuée ou qu'un nouveau dispositif a été installé (compteurs d'eau, etc.), laissez l'eau s'écouler jusqu'à ce qu'elle soit parfaitement propre et claire.
- Pendant et après la première utilisation de l'appareil, vérifiez qu'aucune fuite n'est visible.
- Le tuyau d'arrivée d'eau comporte une vanne de sécurité et une gaine avec un câble d'alimentation intérieur.

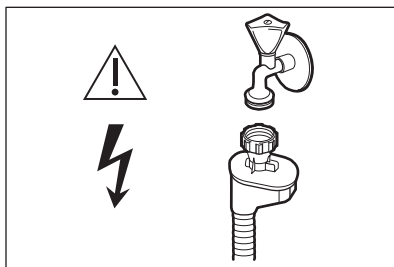

AVERTISSEMENT!
Tension dangereuse.

- Si le tuyau d'arrivée d'eau est endommagé, fermez immédiatement le robinet d'eau et débranchez la fiche de la prise secteur. Contactez le service après-vente pour remplacer le tuyau d'arrivée d'eau.

2.4 Utilisation

- Ne montez pas sur la porte ouverte de votre appareil ; ne vous asseyez pas dessus.
- Les produits de lavage pour lave-vaisselle sont dangereux. Suivez les consignes de sécurité figurant sur l'emballage du produit de lavage.
- Ne buvez pas l'eau de l'appareil ; ne jouez pas avec.
- N'enlevez pas la vaisselle de l'appareil avant la fin du programme. Il peut rester du produit de lavage sur la vaisselle.
- De la vapeur chaude peut s'échapper de l'appareil si vous ouvrez la porte pendant le déroulement d'un programme.
- Ne placez pas de produits inflammables ou d'éléments imbibés de produits inflammables à l'intérieur ou à proximité de l'appareil, ni sur celui-ci.

2.5 Mise au rebut



AVERTISSEMENT!

Risque de blessure ou d'asphyxie.

- Débranchez l'appareil de l'alimentation électrique.
- Coupez le câble d'alimentation et mettez-le au rebut.
- Retirez le dispositif de verrouillage de la porte pour empêcher les enfants et les animaux de s'enfermer dans l'appareil.

3. DESCRIPTION DE L'APPAREIL

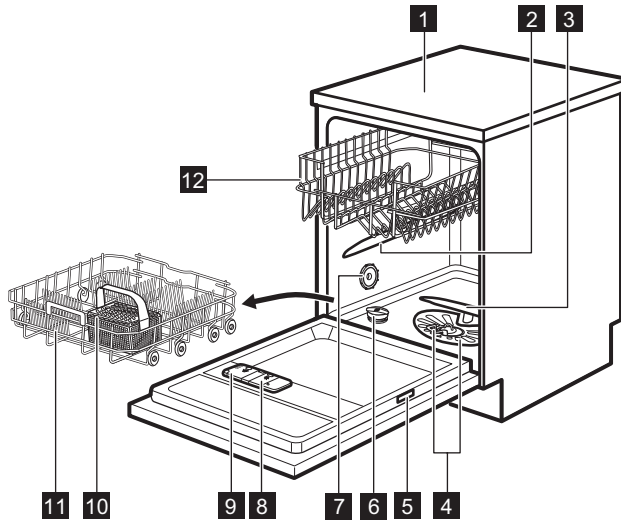

- | | |
|---|---|
| 1 Plan de travail | 8 Distributeur de liquide de rinçage |
| 2 Bras d'aspersion intermédiaire | 9 Distributeur de produit de lavage |
| 3 Bras d'aspersion inférieur | 10 Panier à couverts |
| 4 Filtres | 11 Panier du bas |
| 5 Plaque de calibrage | 12 Panier du haut |
| 6 Réservoir de sel régénérant | |
| 7 Fente d'aération | |

4. BANDEAU DE COMMANDE

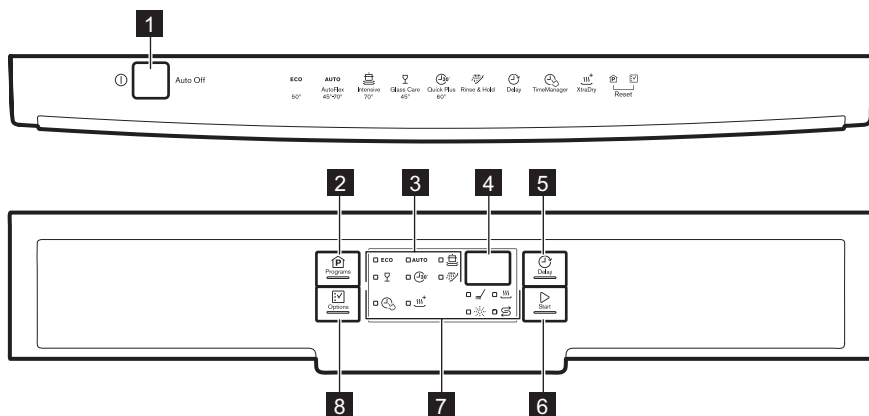





- | | |
|---------------------------------|--------------------------------|
| 1 Touche Marche/Arrêt | 6 Touche Start |
| 2 Touche Programs | 7 Voyants |
| 3 Voyants de programme | 8 Touche Options |
| 4 Affichage | |
| 5 Touche Delay | |

4.1 Voyants

Indicateur	Description
	Phase de lavage. Il s'allume au cours de la phase de lavage.
	Phase de séchage. Il s'allume au cours de la phase de séchage.
	Voyant TimeManager.
	Voyant XtraDry.
	Voyant du réservoir de liquide de rinçage. Ce voyant est toujours éteint pendant le déroulement du programme.
	Voyant du réservoir de sel régénérant. Ce voyant est toujours éteint pendant le déroulement du programme.

5. PROGRAMMES

Programme	Degré de salissure Type de vaisselle	Phases du programme	Options
ECO 1)	<ul style="list-style-type: none"> • Normalement sale • Vaisselle et couverts 	<ul style="list-style-type: none"> • Prélavage • Lavage à 50 °C • Rinçages • Séchage 	<ul style="list-style-type: none"> • TimeManager • XtraDry
AUTO 2)	<ul style="list-style-type: none"> • Tous • Vaisselle, couverts, plats et casseroles 	<ul style="list-style-type: none"> • Prélavage • Lavage de 45 °C à 70 °C • Rinçages • Séchage 	<ul style="list-style-type: none"> • XtraDry
	<ul style="list-style-type: none"> • Très sale • Vaisselle, couverts, plats et casseroles 	<ul style="list-style-type: none"> • Prélavage • Lavage à 70 °C • Rinçages • Séchage 	<ul style="list-style-type: none"> • TimeManager • XtraDry
 3)	<ul style="list-style-type: none"> • Vaisselle fraîchement salie • Vaisselle et couverts 	<ul style="list-style-type: none"> • Lavage à 60 °C ou 65 °C • Rinçages 	<ul style="list-style-type: none"> • XtraDry
	<ul style="list-style-type: none"> • Normalement ou légèrement sale • Vaisselle fragile et verres 	<ul style="list-style-type: none"> • Lavage à 45 °C • Rinçages • Séchage 	<ul style="list-style-type: none"> • XtraDry
 4)	<ul style="list-style-type: none"> • Tous 	<ul style="list-style-type: none"> • Prélavage 	





1) Ce programme vous permet d'optimiser votre consommation d'eau et d'énergie pour la vaisselle et les couverts normalement sales. (Il s'agit du programme standard pour les instituts de tests.)

2) L'appareil détecte le degré de salissure et la quantité de vaisselle dans les paniers. Il règle automatiquement la température ainsi que le volume d'eau, la consommation d'énergie et la durée du programme.

3) Ce programme permet de laver une charge de vaisselle fraîchement salie. Il offre de bons résultats de lavage en peu de temps.

4) Avec ce programme, vous pouvez rincer rapidement les plats pour éviter aux résidus alimentaires d'accrocher aux plats, et aux odeurs d'envahir l'appareil. N'utilisez pas de produit de lavage avec ce programme.

5.1 Valeurs de consommation

Programme 1)	Eau (l)	Consommation électrique (kWh)	Durée (min)
ECO	9.9	0.832	240
AUTO	7 - 12	0.7 - 1.5	45 - 160
	13 - 15	1.4 - 1.6	140 - 160
	9	0.8	30
	13 - 14	0.9 - 1.1	70 - 85
	4	0.1	14

1) Les valeurs de consommation peuvent changer en fonction de la pression et de la température de l'eau, des variations de l'alimentation électrique, de la quantité de vaisselle chargée ainsi que des options sélectionnées.

5.2 Informations pour les instituts de test

Pour toute information relative aux performances de test, envoyez un courrier électronique à l'adresse :

info.test@dishwasher-production.com

Notez le numéro du produit (PNC) indiqué sur la plaque signalétique.

6. RÉGLAGES

6.1 Mode Programmation et mode Utilisateur

Lorsque l'appareil est en mode Programmation, il est possible de sélectionner un programme et d'entrer en mode Utilisateur.

En mode utilisateur, vous pouvez modifier :

- Le niveau de l'adoucisseur d'eau en fonction de la dureté de l'eau.
- L'activation ou la désactivation du signal sonore de fin de programme.
- L'activation ou la désactivation de la notification du distributeur de liquide de rinçage vide.
- L'activation ou la désactivation de l'option AirDry.

Ces réglages seront sauvegardés jusqu'à ce que vous les changiez à nouveau.

Comment régler le mode Programmation

L'appareil est en mode Programmation lorsque le voyant de programme **ECO** est allumé et que la durée du programme s'affiche.

Lorsque vous allumez l'appareil, il est généralement en mode Programmation. Cependant, si ce n'est pas le cas, vous pouvez régler le mode Programmation de la façon suivante :

Maintenez les touches **Programs** et **Options** enfoncées simultanément jusqu'à ce que l'appareil se mette en mode Programmation.

6.2 Adoucisseur d'eau

L'adoucisseur d'eau élimine les minéraux de l'arrivée d'eau qui pourraient avoir un

impact négatif sur les résultats de lavage et sur l'appareil.

Plus la teneur en minéraux est élevée, plus l'eau est dure. La dureté de l'eau est mesurée en échelles d'équivalence.

L'adoucisseur doit être réglé en fonction du degré de dureté de l'eau de votre

région. Votre compagnie des eaux peut vous indiquer la dureté de l'eau dans votre région. Il est important de régler l'adoucisseur d'eau sur un niveau adéquat pour vous garantir de bons résultats de lavage.

Dureté eau

Degrés allemands (°dH)	Degrés français (°fH)	mmol/l	Degrés Clarke	Niveau de l'adoucisseur d'eau
47 - 50	84 - 90	8.4 - 9.0	58 - 63	10
43 - 46	76 - 83	7.6 - 8.3	53 - 57	9
37 - 42	65 - 75	6.5 - 7.5	46 - 52	8
29 - 36	51 - 64	5.1 - 6.4	36 - 45	7
23 - 28	40 - 50	4.0 - 5.0	28 - 35	6
19 - 22	33 - 39	3.3 - 3.9	23 - 27	5 1)
15 - 18	26 - 32	2.6 - 3.2	18 - 22	4
11 - 14	19 - 25	1.9 - 2.5	13 - 17	3
4 - 10	7 - 18	0.7 - 1.8	5 - 12	2
<4	<7	<0.7	< 5	1 2)

1) Réglages d'usine.

2) N'utilisez pas de sel à ce niveau.

Si vous utilisez un détergent standard ou des pastilles tout-en-1 (avec ou sans sel régénérant), réglez le niveau de dureté de l'eau approprié afin d'activer le voyant de remplissage du sel régénérant.



Les pastilles tout-en-1 contenant du sel régénérant ne sont pas assez efficaces pour adoucir un eau dure.



Comment régler le niveau de l'adoucisseur d'eau

L'appareil doit être en mode Programmation.

1. Pour entrer en mode utilisateur, maintenez les touches **Delay** et **Start** enfoncées simultanément jusqu'à ce

que les voyants **ECO**, **AUTO**,  et  se mettent à clignoter et que plus rien ne s'affiche.

2. Appuyez sur **Programs**.

- Les voyants **AUTO**,  et  s'éteignent.
- Le voyant **ECO** continue à clignoter.
- L'affichage indique le réglage actuel : Par ex., **5 L** = niveau 5.

3. Appuyez sur la touche **Programs** à plusieurs reprises pour modifier le réglage.
4. Appuyez sur la touche Marche/Arrêt pour confirmer le réglage.

6.3 Notification du réservoir de liquide de rinçage vide

Le liquide de rinçage permet à la vaisselle de sécher sans traces ni taches.





Le liquide de rinçage est automatiquement libéré au cours de la phase de rinçage chaud.



Lorsque le réservoir du liquide de rinçage est vide, l'indicateur du liquide de rinçage apparaît pour vous indiquer qu'il doit être rempli. Si vous utilisez des pastilles tout en 1 contenant un agent de rinçage et que vous êtes satisfait des résultats du séchage, vous pouvez désactiver la notification de remplissage du liquide de rinçage. Cependant, pour garantir des performances de séchage optimales, nous vous recommandons de toujours utiliser du liquide de rinçage.

Si vous utilisez un détergent standard ou des pastilles tout en 1 sans agent de rinçage, activez la notification pour que le voyant Remplissage du liquide de rinçage reste actif.

Comment désactiver la notification du distributeur de liquide de rinçage vide

L'appareil doit être en mode Programmation.

1. Pour entrer en mode utilisateur, maintenez les touches **Delay** et **Start** enfoncées simultanément jusqu'à ce que les voyants **ECO**, **AUTO**,  et  se mettent à clignoter et que plus rien ne s'affiche.
2. Appuyez sur **Options**.
 - Les voyants **ECO**,  et  s'éteignent.
 - Le voyant **AUTO** continue à clignoter.
 - L'affichage indique le réglage actuel.

-  **d** = notification du distributeur de liquide de rinçage vide activée.
-  **d** = notification du distributeur de liquide de rinçage vide désactivée.

3. Appuyez sur **Options** pour modifier le réglage.
4. Appuyez sur la touche Marche/Arrêt pour confirmer le réglage.







6.4 Signaux sonores

Des signaux sonores retentissent lorsqu'une anomalie de fonctionnement s'est produite. Il est impossible de désactiver ces signaux sonores.

Un signal sonore retentit également lorsque le programme est terminé. Par défaut, ce signal sonore est désactivé, mais il est possible de l'activer.

Comment activer le signal sonore de fin de programme

L'appareil doit être en mode Programmation.

1. Pour entrer en mode utilisateur, maintenez les touches **Delay** et **Start** enfoncées simultanément jusqu'à ce que les voyants **ECO**, **AUTO**,  et  se mettent à clignoter et que plus rien ne s'affiche.
2. Appuyez sur **Delay**.
 - Les voyants **ECO**, **AUTO** et  s'éteignent.
 - Le voyant  continue à clignoter.
 - L'affichage indique le réglage actuel :
 -  **b** = Signal sonore désactivé.
 -  **b** = Signal sonore activé.
3. Appuyez sur **Delay** pour modifier le réglage.
4. Appuyez sur la touche Marche/Arrêt pour confirmer le réglage.

6.5 AirDry

L'option AirDry améliore les résultats de séchage en utilisant moins d'énergie.

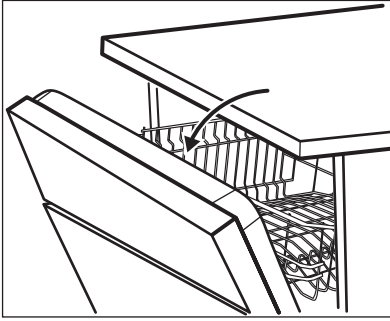

i Durant la phase de séchage, un dispositif ouvre la porte de l'appareil. Elle est alors maintenue entrouverte.



ATTENTION!

Ne tentez pas de refermer la porte de l'appareil dans les 2 minutes suivant son ouverture automatique. Vous risqueriez d'endommager l'appareil.







L'option AirDry est automatiquement activée avec tous les programmes, à l'exception des programmes  et **PLATE**

WARMER (si disponibles).

Pour améliorer les performances de séchage, reportez-vous à l'option XtraDry ou activez l'option AirDry.

Comment désactiver l'option AirDry

L'appareil doit être en mode Programmation.

1. Pour entrer en mode utilisateur, maintenez les touches **Delay** et **Start** enfoncées simultanément jusqu'à ce que les voyants **ECO**, **AUTO**,  et  se mettent à clignoter et que plus rien ne s'affiche.
2. Appuyez sur **Start**.
 - Les voyants **ECO**, **AUTO** et  s'éteignent.
 - Le voyant  continue à clignoter.
 - L'affichage indique le réglage actuel :  = AirDry activé.
3. Appuyez sur la touche **Start** pour modifier le réglage :  = AirDry désactivé.
4. Appuyez sur la touche Marche/Arrêt pour confirmer le réglage.

7. OPTIONS

i Vous devez activer les options souhaitées à chaque fois avant de lancer un programme. Vous ne pouvez pas activer ni désactiver d'options pendant le déroulement d'un programme.

i Certaines options ne sont pas compatibles entre elles. Si vous avez choisi des options incompatibles, l'appareil en désactivera automatiquement une ou plusieurs. Seuls les voyants correspondant aux options encore actives resteront allumés.

7.1 XtraDry

Activez cette option lorsque vous voulez améliorer les performances de séchage. En utilisant cette option, la durée de certains programmes, la consommation d'eau et la température du dernier rinçage peuvent être affectés.

L'option XtraDry est une option permanente pour tous les programmes, à l'exception du programme **ECO** pour lequel elle doit être sélectionnée à chaque cycle.

Pour les autres programmes, l'option XtraDry est permanente et automatiquement utilisée pour les cycles suivants. Vous pouvez changer la configuration à tout moment.

Activer l'option XtraDry désactive l'option TimeManager et inversement.

Comment activer l'option XtraDry

Appuyez sur la touche **Options** jusqu'à ce que le voyant  s'allume. Si cette option n'est pas compatible avec le programme, le voyant correspondant ne s'allume pas ou clignote rapidement pendant quelques secondes, puis s'éteint.

L'affichage indique la durée du programme réactualisée.

7.2 TimeManager

Cette option augmente la pression et la température de l'eau. Les phases de lavage et de séchage sont réduites.

La durée totale du programme diminue d'environ 50 %.

Les résultats de lavage seront les mêmes qu'avec la durée normale du programme. Les résultats de séchage peuvent être moins satisfaisants.

Comment l'activer TimeManager

Appuyez sur **Options** jusqu'à ce que le voyant  s'allume.

Si cette option n'est pas compatible avec le programme, le voyant correspondant ne s'allume pas ou bien clignote rapidement pendant quelques secondes puis s'éteint.

L'écran affiche la nouvelle durée du programme.

8. AVANT LA PREMIÈRE UTILISATION

1. **Assurez-vous que le réglage actuel de l'adoucisseur d'eau est compatible avec la dureté de l'arrivée d'eau. Si ce n'est pas le cas, réglez le niveau de l'adoucisseur d'eau.**
2. Remplissez le réservoir de sel régénérant.
3. Remplissez le distributeur de liquide de rinçage.
4. Ouvrez le robinet d'eau.
5. Lancez un programme pour éliminer tous les résidus qui peuvent toujours se trouver à l'intérieur de l'appareil. N'utilisez pas de produit de lavage et ne chargez pas les paniers.

Lorsque vous démarrez un programme, l'appareil peut prendre 5 minutes pour recharger la résine dans l'adoucisseur d'eau. Pendant ce temps, l'appareil semble ne pas fonctionner. La phase de lavage ne démarre qu'une fois cette procédure achevée. La procédure sera répétée régulièrement.

8.1 Réservoir de sel régénérant



ATTENTION!

Utilisez uniquement du sel régénérant conçu pour les lave-vaisselle.

Le sel permet de recharger la résine dans l'adoucisseur d'eau et de garantir de bons résultats de lavage en utilisation quotidienne.

Comment remplir le réservoir de sel régénérant

1. Tournez le couvercle du réservoir de sel régénérant vers la gauche et retirez-le.
2. Versez 1 litre d'eau dans le réservoir de sel régénérant (uniquement la première fois).
3. Remplissez le réservoir avec du sel régénérant.

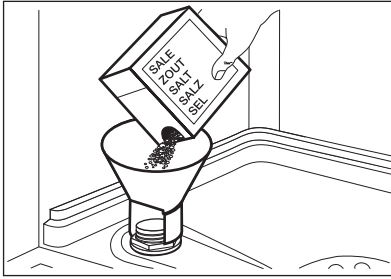

4. Enlevez le sel qui se trouve autour de l'ouverture du réservoir de sel régénérant.

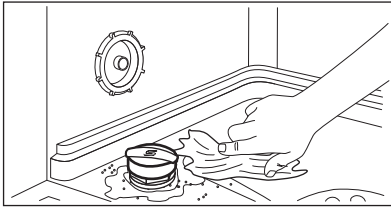

5. Tournez le couvercle du réservoir de sel régénérant vers la droite pour refermer le réservoir de sel régénérant.



ATTENTION!

De l'eau et du sel peuvent sortir du réservoir de sel régénérant lorsque vous le remplissez. Après avoir rempli le réservoir de sel régénérant, lancez immédiatement un programme pour éviter la corrosion.

8.2 Comment remplir le distributeur de liquide de rinçage

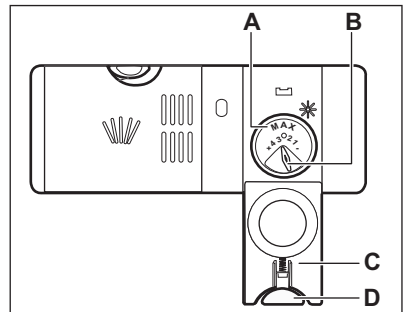
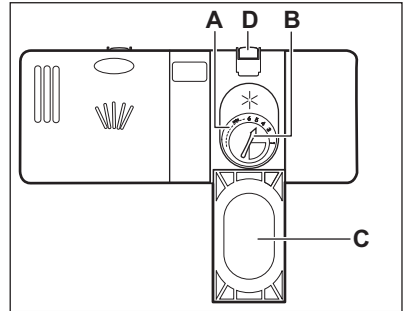

ATTENTION!

Utilisez uniquement du liquide de rinçage spécialement conçu pour les lave-vaisselle.

1. Appuyez sur le bouton d'ouverture (D) pour ouvrir le couvercle (C).
2. Versez le liquide de rinçage dans le distributeur (A) jusqu'à ce qu'il atteigne le niveau « max ».
3. Si le liquide de rinçage déborde, épongez-le avec un chiffon absorbant pour éviter tout excès de mousse.
4. Fermez le couvercle. Assurez-vous que le bouton d'ouverture se verrouille correctement.



Vous pouvez tourner le sélecteur de quantité délivrée (B) entre la position 1 (quantité minimale) et la position 4 ou 6 (quantité maximale).

9. UTILISATION QUOTIDIENNE

1. Ouvrez le robinet d'eau.
 2. Appuyez sur la touche Marche/Arrêt pour allumer l'appareil.
- Assurez-vous que l'appareil est en mode Programmation.
- Si le voyant du réservoir de sel régénérant est allumé, remplissez le réservoir.
 - Si le voyant du liquide de rinçage est allumé, remplissez le distributeur de liquide de rinçage.
3. Chargez les paniers.
 4. Ajoutez le produit de lavage.
 5. Réglez et lancez le programme adapté au type de vaisselle et au degré de salissure.

9.1 Utilisation du produit de lavage

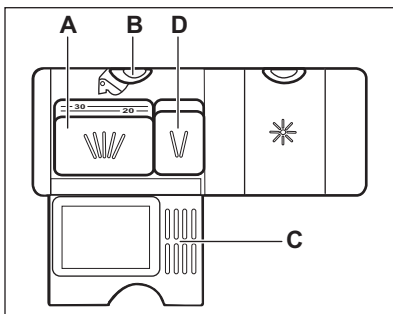
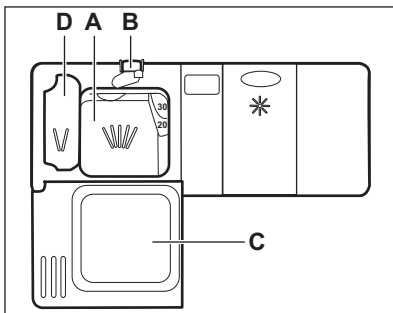

1. Appuyez sur le bouton d'ouverture (B) pour ouvrir le couvercle (C).
2. Versez le produit de lavage, en poudre ou en tablette, dans le compartiment (A).

3. Si le programme comporte une phase de pré-lavage, versez une petite quantité de produit de lavage dans le compartiment (D).
4. Fermez le couvercle. Assurez-vous que le bouton d'ouverture se verrouille correctement.

9.2 Réglage et départ d'un programme

Fonction Auto Off

Cette fonction réduit la consommation d'énergie en éteignant automatiquement l'appareil lorsqu'il ne fonctionne pas.

La fonction s'active :

- 5 minutes après la fin du programme de lavage.
- Au bout de 5 minutes si le programme n'a pas démarré.

Départ d'un programme

1. Appuyez sur la touche Marche/Arrêt pour allumer l'appareil. Assurez-vous que l'appareil est en mode Programmation.
2. Fermez la porte de l'appareil.
3. Appuyez sur **Programs** à plusieurs reprises jusqu'à ce que le voyant du programme que vous souhaitez sélectionner s'allume.

L'affichage indique la durée du programme.

4. Sélectionnez les options compatibles.
5. Appuyez sur la touche **Start** pour lancer le programme.
 - Le voyant de la phase de lavage s'allume.
 - Le décompte de la durée du programme démarre et s'effectue par paliers d'une minute.

Démarrage d'un programme avec départ différé

1. Sélectionnez un programme.

- Appuyez à plusieurs reprises sur **Delay** jusqu'à ce que l'affichage indique le délai choisi pour le départ différé (de 1 à 24 heures).

Le voyant du programme sélectionné clignote.

- Appuyez sur **Start**.
- Fermez la porte de l'appareil pour démarrer le décompte.

Lorsque le décompte est terminé, le programme démarre et le voyant de la phase de lavage s'allume.

Ouverture de la porte au cours du fonctionnement de l'appareil

Si vous ouvrez la porte lorsqu'un programme est en cours, l'appareil s'arrête. Cela peut avoir un impact sur la consommation d'énergie et la durée du programme. Lorsque vous refermez la porte, l'appareil reprend là où il a été interrompu.

i Durant la phase de séchage, si la porte est ouverte pendant plus de 30 secondes, le programme en cours s'arrête. Ceci ne se produit pas si la porte est ouverte par la fonction AirDry.

i Ne tentez pas de refermer la porte dans les 2 minutes suivant son ouverture automatique par la fonction AirDry car vous pourriez endommager l'appareil. Si par la suite vous refermez la porte pendant 3 minutes, le programme en cours se termine.

Annulation du départ différé au cours du décompte

Lorsque vous annulez le départ différé, vous devez régler de nouveau le programme et les options.

Maintenez les touches **Programs** et **Options** enfoncées simultanément jusqu'à ce que l'appareil se mette en mode Programmation.

Annulation du programme

Maintenez les touches **Programs** et **Options** enfoncées simultanément jusqu'à ce que l'appareil se mette en mode Programmation.

Assurez-vous que le distributeur de produit de lavage n'est pas vide avant de démarrer un nouveau programme de lavage.

Fin du programme

Une fois le programme terminé, 0:00 s'affiche. Les voyants de phase sont éteints.

Toutes les touches sont inactives, à l'exception de la touche Marche/Arrêt.

- Pour éteindre l'appareil, appuyez sur la touche Marche/Arrêt ou attendez que la fonction Auto Off l'éteigne automatiquement. Si vous ouvrez la porte avant l'activation de la fonction Auto Off, l'appareil s'éteint automatiquement.
- Fermez le robinet d'eau.

10. CONSEILS

10.1 Raccordement

Les conseils suivants vous garantissent des résultats de lavage et de séchage optimaux au quotidien, et vous aideront à protéger l'environnement.

- Videz les plus gros résidus alimentaires des plats dans une poubelle.
- Ne rincez pas vos plats à la main au préalable. En cas de besoin, utilisez le programme de pré-lavage (si disponible) ou sélectionnez un

programme avec une phase de pré-lavage.

- Utilisez toujours tout l'espace des paniers.
- Lorsque vous chargez l'appareil, veillez à ce que l'eau libérée par les embouts des bras d'aspersion puisse atteindre parfaitement les plats pour qu'ils soient parfaitement lavés. Vérifiez que les plats ne se touchent pas ou ne se recouvrent pas les uns les autres.
- Vous pouvez utiliser du détergent, du liquide de rinçage et du sel régénérant séparément, ou des pastilles tout en 1 (par ex. « 3 en 1 », « 4 en 1 » ou « tout en 1 »). Suivez les instructions indiquées sur l'emballage.
- Sélectionnez le programme en fonction du type de vaisselle et du degré de salissure. Le programme ECO vous permet d'optimiser votre consommation d'eau et d'énergie pour la vaisselle et les couverts normalement sales.

10.2 Utilisation de sel régénérant, de liquide de rinçage et de produit de lavage

- Utilisez uniquement du sel régénérant, du liquide de rinçage et du produit de lavage conçus pour les lave-vaisselle. D'autres produits peuvent endommager l'appareil.
- Dans les régions où l'eau est dure ou très dure, nous recommandons l'utilisation séparée d'un détergent simple (poudre, gel, pastille, sans fonction supplémentaire), de liquide de rinçage et de sel régénérant pour des résultats de lavage et de séchage optimaux.
- Au moins une fois par mois, effectuez un cycle en utilisant un nettoyant spécialement conçu pour cet appareil.
- Les tablettes de détergent ne se dissolvent pas complètement durant les programmes courts. Pour éviter que des résidus de produit de lavage ne se déposent sur la vaisselle, nous recommandons d'utiliser des pastilles de détergent avec des programmes longs.

- N'utilisez que la quantité nécessaire de produit de lavage. Reportez-vous aux instructions figurant sur l'emballage du produit de lavage.

10.3 Que faire si vous ne voulez plus utiliser de pastilles tout en 1

Avant de commencer à utiliser le produit de lavage, le sel régénérant et le liquide de rinçage séparément, effectuez la procédure suivante.

1. Réglez l'adoucisseur d'eau sur le niveau maximal.
2. Assurez-vous que le réservoir de sel régénérant et le distributeur de liquide de rinçage sont pleins.
3. Lancez le programme le plus court avec une phase de rinçage. N'utilisez pas de produit de lavage et ne chargez pas les paniers.
4. Lorsque le programme de lavage est terminé, réglez l'adoucisseur d'eau en fonction de la dureté de l'eau dans votre région.
5. Ajustez la quantité de liquide de rinçage libérée.
6. Activez la notification du distributeur de liquide de rinçage vide.

10.4 Chargement des paniers

- Utilisez uniquement cet appareil pour laver des articles qui peuvent passer au lave-vaisselle.
- Ne mettez pas dans le lave-vaisselle des articles en bois, en corne, en aluminium, en étain et en cuivre.
- Ne placez pas dans l'appareil des objets pouvant absorber l'eau (éponges, chiffons de nettoyage).
- Retirez les gros résidus alimentaires des plats et jetez-les à la poubelle.
- Laissez tremper les casseroles contenant des restes d'aliments brûlés.
- Chargez les articles creux (tasses, verres et casseroles) en les retournant.
- Vérifiez que les verres ne se touchent pas pour éviter qu'ils ne se brisent.
- Placez les petits articles dans le panier à couverts.

- Placez les objets légers dans le panier supérieur. Disposez-les de façon à ce qu'ils ne puissent pas se retourner.
- Assurez-vous que les bras d'aspersion tournent librement avant de lancer un programme.

10.5 Avant le démarrage d'un programme

Assurez-vous que :

- Les filtres sont propres et correctement installés.
- Le bouchon du réservoir de sel régénérant est vissé.
- Les bras d'aspersion ne sont pas obstrués.
- Vous avez utilisé du sel régénérant et du liquide de rinçage (sauf si vous utilisez des pastilles tout en 1).

- La vaisselle est bien positionnée dans les paniers.
- Le programme est adapté au type de vaisselle et au degré de salissure.
- Vous utilisez la bonne quantité de produit de lavage.

10.6 Déchargement des paniers

1. Attendez que la vaisselle refroidisse avant de la retirer de l'appareil. La vaisselle encore chaude est sensible aux chocs.
2. Commencez par décharger le panier inférieur, puis le panier supérieur.



À la fin du programme, il peut rester de l'eau sur les parois et la porte de l'appareil.

11. ENTRETIEN ET NETTOYAGE



AVERTISSEMENT!

Avant toute opération d'entretien, éteignez l'appareil et débranchez la fiche de la prise secteur.



Les filtres sales et les bras d'aspersion obstrués diminuent les résultats de lavage. Contrôlez-les régulièrement et nettoyez-les si nécessaire.

11.1 Nettoyage des filtres

Le système de filtres est composé de 3 parties.

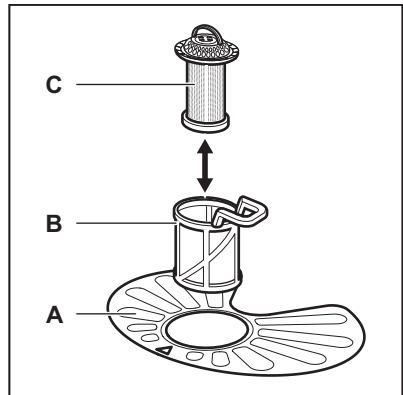

1. Tournez le filtre (B) vers la gauche et sortez-le.

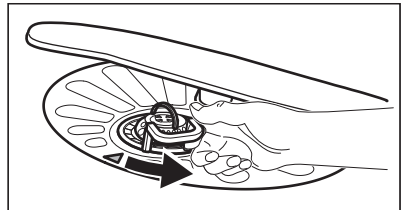

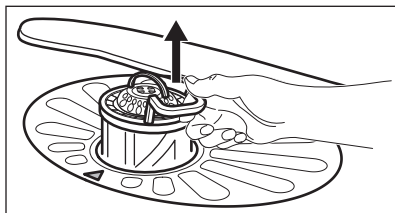

2. Retirez le filtre (C) du filtre (B).
3. Retirez le filtre plat (A).

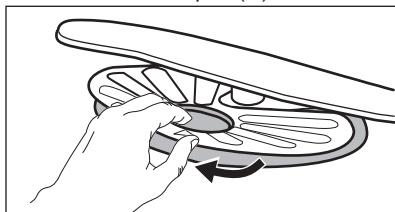

4. Lavez les filtres.

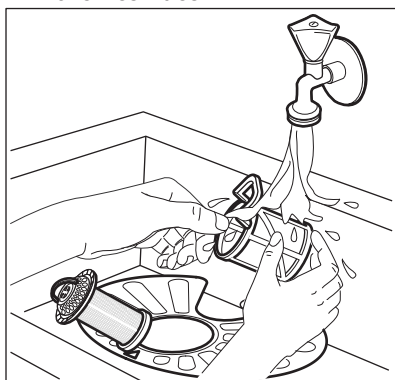

5. Assurez-vous qu'il ne reste aucun résidu alimentaire ni salissure à l'intérieur ou autour du bord du collecteur d'eau.
6. Remettez le filtre plat (A) en place. Assurez-vous qu'il est correctement positionné sous les 2 guides.

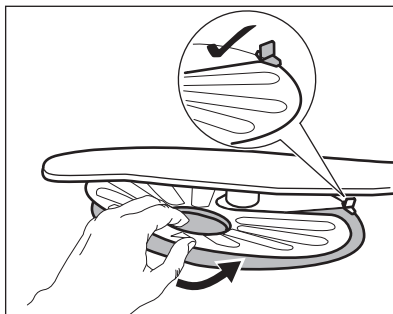

7. Remontez les filtres (B) et (C).
8. Remettez le filtre (B) dans le filtre plat (A). Tournez-le vers la droite jusqu'à la butée.

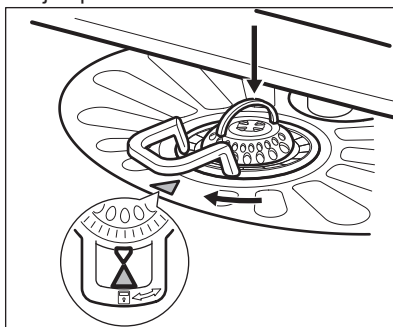

ATTENTION!

Une position incorrecte des filtres peut donner de mauvais résultats de lavage et endommager l'appareil.

11.2 Nettoyage des bras d'aspersion

Ne retirez pas les bras d'aspersion. Si des résidus ont bouché les orifices des bras d'aspersion, éliminez ceux-ci à l'aide d'un objet fin et pointu.

11.3 Nettoyage extérieur

- Nettoyez l'appareil avec un chiffon doux humide.
- Utilisez uniquement des produits de lavage neutres.
- N'utilisez pas de produits abrasifs, de tampons à récurer ni de solvants.

11.4 Nettoyage intérieur

- Nettoyez soigneusement l'appareil, y compris le joint en caoutchouc de la porte, avec un chiffon doux humide.
- Si vous utilisez régulièrement des programmes de courte durée, des dépôts de graisse et des dépôts calcaires peuvent se former à l'intérieur de l'appareil. Pour éviter cela, nous recommandons de lancer un programme long au moins 2 fois par mois.
- Pour maintenir des performances optimales, nous vous recommandons d'utiliser un produit de nettoyage spécifique pour lave-vaisselle une fois par mois. Reportez-vous aux instructions figurant sur l'emballage de ces produits.

12. EN CAS D'ANOMALIE DE FONCTIONNEMENT

Si l'appareil ne démarre pas ou s'arrête en cours de programme. Avant de contacter le service après-vente agréé, vérifiez si vous pouvez résoudre le problème par vous-même à l'aide des informations du tableau.

Pour certaines anomalies, l'écran affiche un code d'alarme.

La plupart des problèmes peuvent être résolus sans avoir recours au service après-vente agréé.



AVERTISSEMENT!

Des réparations mal entreprises peuvent entraîner un grave danger pour l'utilisateur. Toute réparation ne doit être effectuée que par un technicien qualifié.

Problème et code d'alarme	Cause et solution possibles
L'appareil ne s'allume pas.	<ul style="list-style-type: none"> • Assurez-vous que la fiche du câble d'alimentation est bien insérée dans la prise de courant. • Assurez-vous qu'aucun fusible n'est grillé dans la boîte à fusibles.
Le programme ne démarre pas.	<ul style="list-style-type: none"> • Vérifiez que la porte de l'appareil est fermée. • Appuyez sur Start. • Si vous avez sélectionné un départ différé, annulez-le ou attendez la fin du décompte. • L'appareil a lancé la procédure de rechargement de la résine dans l'adoucisseur d'eau. La durée de cette procédure est d'environ 5 minutes.

Problème et code d'alarme	Cause et solution possibles
<p>L'appareil ne se remplit pas d'eau.</p> <p>L'affichage indique <i>10</i>.</p>	<ul style="list-style-type: none"> Assurez-vous que le robinet d'eau est ouvert. Assurez-vous que la pression de l'arrivée d'eau n'est pas trop basse. Pour obtenir cette information, contactez votre compagnie des eaux. Assurez-vous que le robinet d'eau n'est pas obstrué. Assurez-vous que le filtre du tuyau d'arrivée d'eau n'est pas obstrué. Assurez-vous que le tuyau d'arrivée d'eau n'est pas tordu ni plié.
<p>L'appareil ne vidange pas l'eau.</p> <p>L'affichage indique <i>20</i>.</p>	<ul style="list-style-type: none"> Assurez-vous que le siphon de l'évier n'est pas obstrué. Assurez-vous que le filtre du tuyau de vidange de l'eau n'est pas obstrué. Assurez-vous que le système du filtre intérieur n'est pas obstrué. Assurez-vous que le tuyau de vidange n'est pas tordu ni plié.
<p>Le système de sécurité anti-débordement s'est déclenché.</p> <p>L'affichage indique <i>30</i>.</p>	<ul style="list-style-type: none"> Fermez le robinet d'eau et contactez le service après-vente agréé.
<p>L'appareil s'arrête et redémarre plusieurs fois en cours de fonctionnement.</p>	<ul style="list-style-type: none"> C'est normal. Cela vous garantit des résultats de lavage optimaux et des économies d'énergie.
<p>Le programme dure trop longtemps.</p>	<ul style="list-style-type: none"> Sélectionnez l'option TimeManager pour raccourcir la durée du programme. Si vous avez sélectionné un départ différé, annulez-le ou attendez la fin du décompte.
<p>Le temps restant sur l'affichage augmente et passe presque instantanément à la fin du programme.</p>	<ul style="list-style-type: none"> Ceci est normal. L'appareil fonctionne correctement.
<p>Petite fuite au niveau de la porte de l'appareil.</p>	<ul style="list-style-type: none"> L'appareil n'est pas de niveau. Desserrez ou serrez les pieds réglables (si disponibles). La porte de l'appareil n'est pas centrée avec la cuve. Réglez le pied arrière (si disponible).
<p>La porte de l'appareil est difficile à fermer.</p>	<ul style="list-style-type: none"> L'appareil n'est pas de niveau. Desserrez ou serrez les pieds réglables (si disponibles). De la vaisselle dépasse des paniers.

Problème et code d'alarme	Cause et solution possibles
Bruit de cliquetis ou de battement à l'intérieur de l'appareil.	<ul style="list-style-type: none"> La vaisselle n'est pas correctement rangée dans les paniers. Reportez-vous au manuel de chargement du panier. Assurez-vous que les bras d'aspersion peuvent tourner librement.
L'appareil déclenche le disjoncteur.	<ul style="list-style-type: none"> L'ampérage n'est pas suffisant pour alimenter tous les appareils en cours de fonctionnement simultanément. Vérifiez l'ampérage de la prise et la capacité du mètre, ou éteignez l'un des appareils qui sont en cours de fonctionnement. Défaut électrique interne de l'appareil. Faites appel à un service après vente agréé.



Reportez-vous aux chapitres « **Avant la première utilisation** », « **Utilisation quotidienne** » ou « **Conseils** » pour connaître les autres causes probables.

Après avoir vérifié l'appareil, éteignez puis rallumez-le. Si le problème persiste, contactez le service après-vente agréé.

Pour les codes d'alarme ne figurant pas dans le tableau, contactez le service après-vente agréé.

12.1 Les résultats de lavage et de séchage ne sont pas satisfaisants

Problème	Cause et solution possibles
Résultats de lavage insatisfaisants.	<ul style="list-style-type: none"> Reportez-vous aux chapitres « Utilisation quotidienne », « Conseils » et au manuel de chargement du panier. Utilisez un programme de lavage plus intense. Nettoyez les jets des bras d'aspersion et le filtre. Reportez-vous au chapitre « Entretien et nettoyage ».
Résultats de séchage insatisfaisants.	<ul style="list-style-type: none"> La vaisselle est restée trop longtemps à l'intérieur de l'appareil, porte fermée. Il n'y a pas de liquide de rinçage ou le dosage du liquide de rinçage n'est pas suffisant. Augmentez le niveau de distributeur de liquide de rinçage. Les articles en plastiques peuvent avoir besoin d'être essuyés. Pour de meilleures performances de séchage, activez l'option XtraDry et réglez AirDry. Nous vous recommandons de toujours utiliser du liquide de rinçage, même si vous utilisez déjà des pastilles tout-en-1.

Problème	Cause et solution possibles
Il y a des traînées blanchâtres ou pellicules bleuâtres sur les verres et la vaisselle.	<ul style="list-style-type: none"> • La quantité de liquide de rinçage libérée est trop importante. Placez le sélecteur de dosage du liquide de rinçage sur le niveau le plus faible. • La quantité de produit de lavage est excessive.
Il y a des taches et traces de gouttes d'eau séchées sur les verres et la vaisselle.	<ul style="list-style-type: none"> • La quantité de liquide de rinçage libérée n'est pas suffisante. Placez le sélecteur de dosage du liquide de rinçage sur le niveau le plus élevé. • Il se peut que la qualité du liquide de rinçage soit en cause.
La vaisselle est mouillée.	<ul style="list-style-type: none"> • Pour de meilleurs performances de séchage, activez l'option XtraDry et réglez AirDry. • Le programme ne contient pas de phase de séchage ou une phase de séchage à basse température. • Le distributeur de liquide de rinçage est vide. • Il se peut que la qualité du liquide de rinçage soit en cause. • Il se peut que la qualité des pastilles tout-en-1 soit en cause. Essayez une marque différente ou activez le distributeur de liquide de rinçage et utilisez du liquide de rinçage avec les pastilles tout-en-1.
L'intérieur de l'appareil est humide.	<ul style="list-style-type: none"> • Ce n'est pas un défaut de l'appareil. Il s'agit de la condensation de l'humidité contenue dans l'air sur les parois.
Mousse inhabituelle en cours de lavage.	<ul style="list-style-type: none"> • Utilisez uniquement des produits de lavage pour lave-vaisselle. • Il y a une fuite dans le distributeur de liquide de rinçage. Faites appel à un service après vente agréé.
Traces de rouille sur les couverts.	<ul style="list-style-type: none"> • Il y a trop de sel régénérant dans l'eau utilisée pour le lavage. Reportez-vous au chapitre « Adoucisseur d'eau ». • Les couverts en argent et en acier inoxydable ont été placés ensemble. Évitez de placer les couverts en argent et en acier inoxydable les uns à côté des autres.
Il y a des résidus de produit de lavage dans le distributeur de produit à la fin du programme.	<ul style="list-style-type: none"> • La pastille de détergent est restée coincée dans le distributeur de produit de lavage et n'a donc pas été entièrement éliminée par l'eau. • L'eau ne peut pas éliminer le produit de lavage du distributeur. Assurez-vous que le bras d'aspersion n'est pas bloqué ou obstrué. • Assurez-vous que la vaisselle dans les paniers ne bloquent pas l'ouverture du couvercle du distributeur de produit de lavage.

Problème	Cause et solution possibles
Odeurs à l'intérieur de l'appareil.	<ul style="list-style-type: none"> Reportez-vous au chapitre « Nettoyage intérieur ».
Dépôts calcaires sur la vaisselle, dans la cuve et à l'intérieur de la porte.	<ul style="list-style-type: none"> Le niveau de sel régénérant est bas, vérifiez le voyant de remplissage. Le bouchon du réservoir de sel régénérant est dévissé. Votre eau est dure. Reportez-vous au chapitre « Adoucisseur d'eau ». Même si vous employez des pastilles tout en 1, utilisez du sel régénérant et procédez à une régénération de l'adoucisseur d'eau. Reportez-vous au chapitre « Adoucisseur d'eau ». S'il reste des dépôts de tartre, nettoyez l'appareil avec un produit nettoyant pour appareil spécialement conçu à cet effet. Essayez différents produits de lavage. Contactez le fabricant du produit de lavage.
Vaisselle ternie, décolorée ou ébréchée.	<ul style="list-style-type: none"> Assurez-vous de ne placer dans l'appareil que des articles adaptés au lave-vaisselle. Chargez et déchargez le panier avec précautions. Reportez-vous au manuel de chargement du panier. Placez les objets délicats dans le panier supérieur.



Reportez-vous aux chapitres « **Avant la première utilisation** », « **Utilisation quotidienne** » ou « **Conseils** » pour connaître les autres causes probables.

13. CARACTÉRISTIQUES TECHNIQUES

Dimensions	Largeur / hauteur / profondeur (mm)	600 / 850 / 625
Branchement électrique ¹⁾	Tension (V)	200 - 240
	Fréquence (Hz)	50 / 60
Pression de l'arrivée d'eau	Min. / max. bar (MPa)	0.5 (0.05) / 8 (0.8)
Arrivée d'eau	Eau froide ou eau chaude ²⁾	max. 60 °C
Capacité	Couverts	13
Consommation électrique	Mode « Veille » (W)	5.0

Consommation électrique	Mode « Éteint » (W)	0.10
-------------------------	---------------------	------

- 1) Reportez-vous à la plaque signalétique pour d'autres valeurs.
- 2) Si l'eau chaude est produite à partir de sources d'énergie respectueuses de l'environnement (par exemple, panneaux solaires ou énergie éolienne), utilisez une arrivée d'eau chaude afin de réduire la consommation d'énergie.

14. EN MATIÈRE DE PROTECTION DE L'ENVIRONNEMENT

Recyclez les matériaux portant le symbole . Déposez les emballages dans les conteneurs prévus à cet effet. Contribuez à la protection de l'environnement et à votre sécurité, recyclez vos produits électriques et

électroniques. Ne jetez pas les appareils portant le symbole  avec les ordures ménagères. Emmenez un tel produit dans votre centre local de recyclage ou contactez vos services municipaux.

www.electrolux.com/shop



156904330-A-312016

