

EN	User Manual Microwave Oven	2
FR	Notice d'utilisation Four à micro-ondes	19
IT	Istruzioni per l'uso Forno a microonde	37

EMS4203TMX

KMSD203TMX



Welcome to Electrolux! Thank you for choosing our appliance.



Get usage advice, brochures, trouble shooter, service and repair information:
www.electrolux.com/support

Subject to change without notice.

CONTENTS

1. SAFETY INFORMATION.....	2
2. SAFETY INSTRUCTIONS.....	5
3. INSTALLATION.....	6
4. PRODUCT DESCRIPTION.....	8
5. BEFORE FIRST USE.....	10
6. DAILY USE.....	10
7. AUTOMATIC PROGRAMMES.....	14
8. USING THE ACCESSORIES.....	14
9. ADDITIONAL FUNCTIONS.....	15
10. HINTS AND TIPS.....	15
11. CARE AND CLEANING.....	16
12. TROUBLESHOOTING.....	17
13. ENVIRONMENTAL CONCERNS.....	18

1. ⚠ SAFETY INFORMATION

Before the installation and use of the appliance, carefully read the supplied instructions. The manufacturer is not responsible for any injuries or damage that are the result of incorrect installation or usage. Always keep the instructions in a safe and accessible location for future reference.

1.1 Children and vulnerable people safety

WARNING!

Risk of suffocation, injury or permanent disability.

- This appliance can be used by children aged from 8 years and above and persons with reduced physical, sensory or mental capabilities or lack of experience and knowledge if they have been given supervision or instruction concerning the use of the appliance in a safe way and understand the hazards involved. Children of less than 8 years of age and

persons with very extensive and complex disabilities shall be kept away from the appliance unless continuously supervised.

- Children should be supervised to ensure that they do not play with the appliance.
- Keep all packaging away from children and dispose of it appropriately.
- **WARNING:** The appliance and its accessible parts become hot during use. Keep children and pets away from the appliance when in use and when cooling down.
- If the appliance has a child safety device, it should be activated.
- Children shall not carry out cleaning and user maintenance of the appliance without supervision.

1.2 General Safety

- This appliance is for cooking purposes only.
- This appliance is designed for single household domestic use in an indoor environment.
- This appliance may be used in, offices, hotel guest rooms, bed & breakfast guest rooms, farm guest houses and other similar accommodation where such use does not exceed (average) domestic usage levels.
- **WARNING:** The appliance and its accessible parts become hot during use. Care should be taken to avoid touching heating elements.
- Always use oven gloves to remove or insert accessories or ovenware.
- Do not use a steam cleaner to clean the appliance.
- Before any maintenance operation, deactivate the appliance and disconnect the mains plug from the socket.
- If the mains power supply cable is damaged, it must be replaced by the manufacturer, its Authorised Service Centre or similarly qualified persons to avoid an electrical hazard.
- Do not operate the appliance by means of an external timer or separate remote-control system.

- **WARNING:** Only a qualified person can carry out any service or repair operation that involves the removal of a cover which gives protection against exposure to microwave energy.
- **WARNING:** Do not heat liquids and other foods in sealed containers. They are liable to explode.
- **WARNING:** If the door or door seals are damaged, the appliance must not be operated until it has been repaired by a qualified person.
- Metallic containers for food and beverages are not allowed during microwave cooking. This requirement is not applicable if the manufacturer specifies size and shape of metallic containers suitable for microwave cooking.
- Only use utensils that are suitable for use in microwave ovens.
- When heating food in plastic or paper containers, keep an eye on the appliance due to the possibility of ignition.
- The appliance is intended for heating food and beverages. Drying of food or clothing and heating of warming pads, slippers, sponges, damp cloth and similar may lead to risk of injury, ignition or fire.
- If smoke is emitted, switch off or unplug the appliance and keep the door closed in order to stifle any flames.
- Microwave heating of beverages can result in delayed eruptive boiling. Care must be taken when handling the container.
- The contents of feeding bottles and baby food jars shall be stirred or shaken and the temperature checked before consumption, in order to avoid burns.
- Eggs in their shell and whole hard-boiled eggs should not be heated in the appliance since they may explode, even after microwave heating has ended.
- The appliance should be cleaned regularly and any food deposits removed.
- Failure to maintain the appliance in a clean condition could lead to deterioration of the surface that could adversely

affect the life of the appliance and possibly result in a hazardous situation.

- The temperature of accessible surfaces may be high when the appliance is operating.
- The microwave oven shall not be placed in a cabinet unless it has been tested in a cabinet.
- The rear surface of appliances shall be placed against a wall.
- Do not use harsh abrasive cleaners or sharp metal scrapers to clean the glass door since they can scratch the surface, which may result in shattering of the glass.
- Do not activate the appliance when it is empty. Metal parts inside the cavity can create electric arcing.
- Pay attention to the minimum dimensions of the cabinet (if applicable). Refer to the installation chapter.
- The appliance must be operated with the decorative door open (if applicable).

2. SAFETY INSTRUCTIONS

2.1 Installation

 **WARNING!**

Only a qualified person must install this appliance.

- Remove all the packaging.
- Do not install or use a damaged appliance.
- Follow the installation instructions supplied with the appliance.
- Always take care when moving the appliance as it is heavy. Always use safety gloves and enclosed footwear.
- Do not pull the appliance by the handle.
- Keep the minimum distance from other appliances and units.
- Install the appliance in a safe and suitable place that meets installation requirements.
- The sides of the appliance must stay next to appliances or units with the same height.

2.2 Electrical Connection

 **WARNING!**

Risk of fire and electric shock.

- All electrical connections should be made by a qualified electrician.
- The appliance must be earthed.
- Make sure that the parameters on the rating plate are compatible with the electrical ratings of the mains power supply.
- If the appliance is connected to the socket via an extension cord, make sure the cord is earthed.
- Make sure not to cause damage to the mains plug and to the mains cable. Contact the Service or an electrician to change a damaged mains cable.
- Do not pull the mains cable to disconnect the appliance. Always pull the mains plug.

2.3 Use

WARNING!

Risk of injury, burns and electric shock or explosion.

- Do not change the specification of this appliance.
- Do not let the appliance stay unattended during operation.
- Do not apply pressure on the open door.
- Make sure that the ventilation openings are not blocked.
- Do not use the appliance as a work surface and do not use the cavity for storage purposes.

2.4 Care and Cleaning

WARNING!

Risk of injury, fire, or damage to the appliance.

- Before maintenance, deactivate the appliance and disconnect the mains plug from the mains socket.
- Clean regularly the appliance to prevent the deterioration of the surface material.
- Do not allow food spills or cleaner residue to accumulate on door sealing surfaces.
- Fat and food remaining in the appliance can cause fire and electric arcing when the microwave function operates.
- Clean the appliance with a moist soft cloth. Use only neutral detergents. Do not

use abrasive products, abrasive cleaning pads, solvents or metal objects.

- If you use an oven spray, obey the safety instructions on the packaging.

2.5 Service

- To repair the appliance contact the Authorised Service Centre. Use original spare parts only.
- This product contains a light source of energy efficiency class G.
- Concerning the lamp(s) inside this product and spare part lamps sold separately: These lamps are intended to withstand extreme physical conditions in household appliances, such as temperature, vibration, humidity, or are intended to signal information about the operational status of the appliance. They are not intended to be used in other applications and are not suitable for household room illumination.

2.6 Disposal

WARNING!

Risk of injury or suffocation.

- Disconnect the appliance from the mains supply.
- Cut off the mains electrical cable close to the appliance and dispose of it.

3. INSTALLATION

WARNING!

Refer to Safety chapters.

3.1 Electrical installation

WARNING!

Only a qualified person must do the electrical installation.

i

The manufacturer is not responsible if you do not follow the safety precautions from the chapter "Safety Information".

This microwave is supplied with a main cable and main plug.

The cable has an earth wire with an earthing plug. The plug must be plugged into an outlet that is properly installed and earthed. In the event of an electrical short circuit, earthing reduces the risk of electric shock.

3.2 Installation - preliminary preparation

To install the microwave in a cupboard with dimensions as specified below, remove the 4 screws and the bracket from the bottom of the appliance.

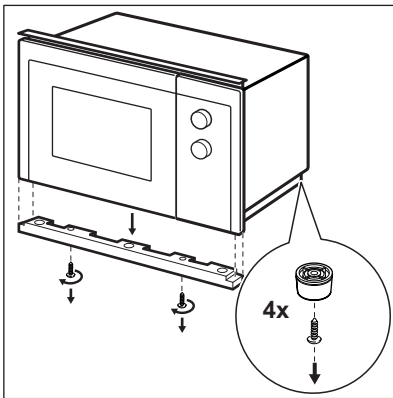
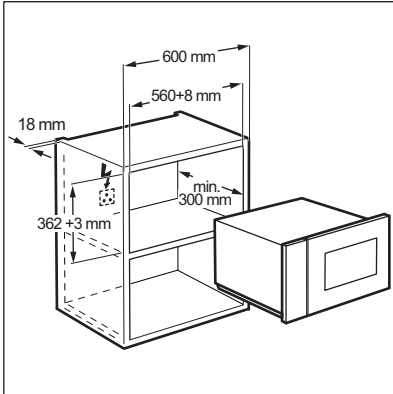

Follow the steps below, starting from number 1.

To install the microwave in a cupboard with dimensions as specified below, no modification is needed.

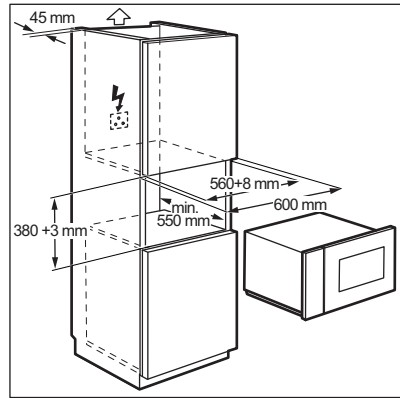

3.3 Installation

1. The electrical cable must not be trapped in any way.

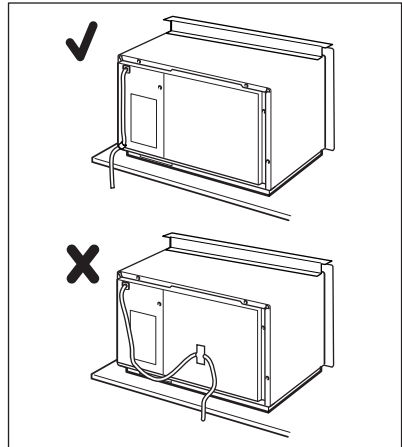

2. Insert the microwave inside the cupboard.

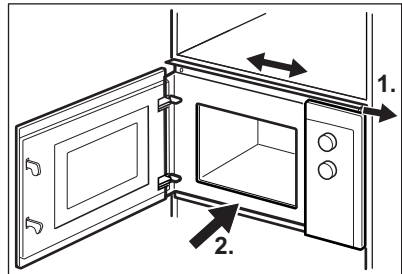

3. Fix the upper bracket with 2 screws.

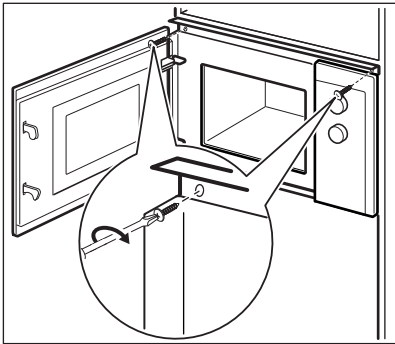

4. Keep the minimum distance between the microwave and the adjacent furniture.

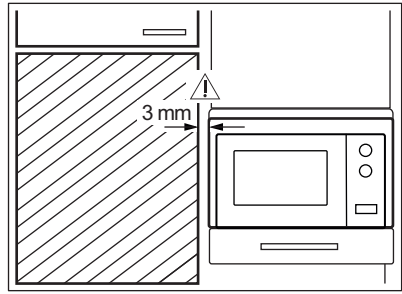

4. PRODUCT DESCRIPTION



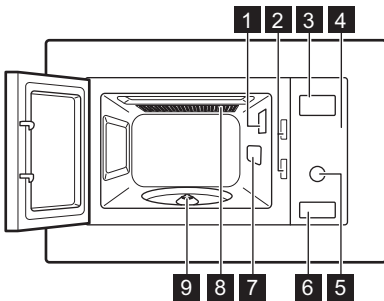



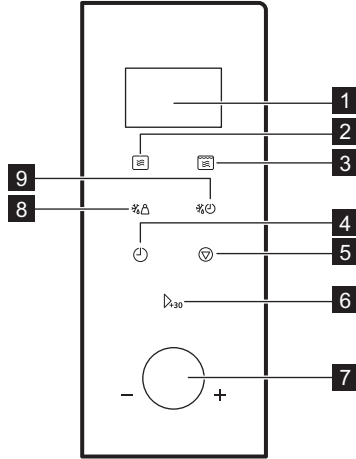

4.1 General overview



- 1 Lamp
- 2 Safety interlock system
- 3 Display
- 4 Control panel
- 5 Knob
- 6 Door opener
- 7 Waveguide cover
- 8 Grill
- 9 Turntable shaft

4.2 Control Panel



Display element	Function description
1 Display	Shows the settings and current time.
2 	To set the microwave function.
3 	To set the grilling or combination cooking function.
4 	To set the clock and timer.
5 	To deactivate the microwave or to delete the cooking settings.
6 	To start the appliance or increase the cooking time for 30 seconds at full power.
7 Setting knob 	To set the cooking time or weight or function.
8 	To defrost food by weight.
9 	To defrost food by time.

4.3 Accessories

Turntable set



Always use the turntable set to prepare food in the microwave.

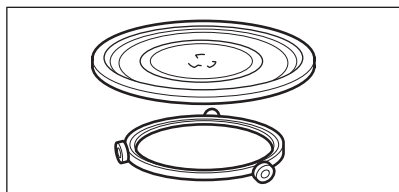

Glass cooking tray and roller guide.

Grill Rack

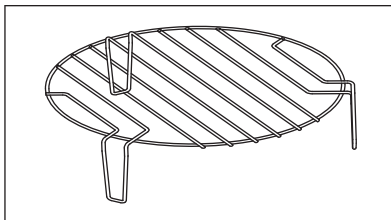

Use for:

- grilling food
- combi cooking

5. BEFORE FIRST USE



WARNING!

Refer to Safety chapters.

5.1 Initial Cleaning



CAUTION!

Refer to chapter "Care and Cleaning".

- Remove all the parts and additional packaging from the microwave.
- Clean the appliance before first use.

5.2 Setting the time

Set the time to operate the microwave.

When you connect the appliance to the electrical supply or after a power cut, the display shows 0:00 and an acoustic signal sounds.



You can set the time in a 24 hour clock system.

1. Press twice.
2. Turn the Setting knob to set the hours.
3. Press to confirm.
4. Turn the Setting knob to set the minutes.
5. Press to confirm.

6. DAILY USE



WARNING!

Refer to Safety chapters.

6.1 General information about using the appliance

- After you deactivate the appliance, let the food stand for some minutes.
- Remove the aluminium foil packaging, metal containers, etc. before you prepare the food.

Cooking

- If possible, cook food covered with material suitable for use in the microwave. Only cook food without a cover if you want to keep it crusty
- Do not overcook the dishes by setting the power and time too high. The food can dry out, burn or catch fire in some places.
- Do not use the appliance to cook eggs or snails in their shells, because they can explode. With fried eggs, pierce the yolks first.

- Pierce skin or peel of potatoes, tomatoes, sausages and similar types of food with a fork several times before cooking so that the food does not burst.
- For chilled or frozen food, set a longer cooking time.
- Dishes which contain sauce must be stirred from time to time.
- Vegetables that have a firm structure, such as carrots, peas or cauliflower, must be cooked in water.
- Turn larger pieces of food after half of the cooking time.
- If possible, cut vegetables into similar-sized pieces.
- Use flat, wide dishes.
- Do not use cookware made of porcelain, ceramic or earthenware with unglazed bottoms or small holes for example on handles. Moisture going into the holes can cause the cookware to crack when it is heated.
- The glass cooking tray is necessary for the operation of the microwave. Place the food or liquids on it.

Defrosting meat, poultry, fish

- Put the frozen, unwrapped food on a small upturned plate with a container below it so

that the defrosting liquid collects in the container.

- Turn the food after half of the defrosting time. If possible, divide and then remove the pieces that started to defrost.

Defrosting butter, portions of gâteau, quark

- Do not fully defrost the food in the appliance, but let it defrost at room temperature. It gives a more even result. Remove all metal or aluminium packaging before defrosting.

Defrosting fruit, vegetables

- If fruit and vegetables should remain raw, do not defrost them fully in the appliance. Let them defrost at room temperature.
- To cook fruit and vegetables without defrosting them first use a higher microwave power.

Ready meals

- You can prepare ready meals in the appliance only if their packaging is suitable for microwave use.
- You must follow the manufacturer's instructions printed on the packaging (e.g. remove the metal cover and pierce the plastic film).

Suitable cookware and materials

Cookware / Material	Microwave			Grilling
	Defrosting	Heating	Cooking	
Ovenproof glass and porcelain with no metal components, e. g. Pyrex, heat-proof glass	✓	✓	✓	✓
Non-ovenproof glass and porcelain ¹⁾	✓	x	x	x
Glass and glass ceramic made of ovenproof/frost-proof material (e. g. Arcoflam), grill shelf	✓	✓	✓	✓
Ceramic ²⁾ , earthenware ²⁾	✓	✓	✓	x
Heat-resistant plastic up to 200 °C ³⁾	✓	✓	✓	x
Cardboard, paper	✓	x	x	x
Clingfilm	✓	x	x	x
Roasting film with microwave safe closure ³⁾	✓	✓	✓	x
Roasting dishes made of metal, e. g. enamel, cast iron	x	x	x	✓

Cookware / Material	Microwave			Grilling
	Defrosting	Heating	Cooking	
Baking tins, black lacquer or silicon-coated ³⁾	X	X	X	✓
Baking tray	X	X	X	✓
Browning cookware, e. g. crisp pan or crunch plate	X	✓	✓	X
Ready meals in packaging ³⁾	✓	✓	✓	✓

1) With no silver, gold, platinum or metal plating / decorations

2) Without quartz or metal components, or glazes which contain metals

3) You must follow the manufacturer's instructions about the maximum temperatures.



✓ suitable



X not suitable

6.2 Activating and deactivating the microwave



CAUTION!

Do not let the microwave operate if there is no food in it.

1. Press  once.
2. Repeatedly press  or turn the Setting knob to set the desired function.

3. Press  to confirm.
4. Turn the Setting knob to set the time.
5. Press  to confirm and activate the microwave.
6. The microwave deactivates automatically when the set time comes to an end. An acoustic signal sounds.

To deactivate the microwave earlier:

- press .
- open the door. The microwave stops automatically. Close the door and press  to continue cooking. Use this option to inspect food.

6.3 Power setting table

Press 	Power setting	Approximate Percentage of Power
1 time	P100	100 %
2 times	P 80	80 %
3 times	P 50	50 %
4 times	P 30	30 %
5 times	P 10	10 %

Grilling and Combi cooking

Press 	Power setting	Function mode
Grill		
1 time	G	Full Grill

Press 	Power setting	Function mode
Combi Cooking		
2 times	C – 1	55 % Microwaves, 45 % Grill
3 times	C – 2	36 % Microwaves, 64 % Grill

6.4 Quick Start



The maximum cooking time is 95 minutes.



To activate the microwave for 30 seconds at full power press .

The cooking time increases by 30 seconds with each additional press of the button.

To set the cooking time in standby mode turn the Setting knob counterclockwise then press  to activate the microwave at full power.

6.5 Defrosting

You can choose between 2 defrosting modes:

- Weight defrosting 
- Time defrosting 





Do not use weight defrosting on food that is left out of the freezer for more than 20 minutes, or for frozen ready-made food.



To activate weight defrosting you must use more than 100 g of food and less than 2000 g.



To defrost less than 200 g of food place it on the edge of the turntable.

1. Press  for weight defrosting or  for time defrosting.







2. Turn the Setting knob to set the weight or time.
For weight defrosting the time is set automatically.
3. Press  to confirm and activate the microwave.

6.6 Multistage cooking





If one stage is defrosting, set it as the first stage.

You can cook food in maximum 2 stages.

1. Press  for weight defrosting or  for time defrosting.
2. Turn the Setting knob to set the defrosting time or weight.
3. Press  to confirm.
4. Press  repeatedly to choose a power level.
5. Press  to confirm.
6. Turn the Setting knob to set the time.
7. Press  to confirm and activate the microwave.
After each step an acoustic signal sounds.

6.7 Grilling and Combi Cooking

1. Press  to set the desired function.
2. Press  to confirm.
3. Turn the Setting knob to set the time.
4. Press  to confirm and activate the microwave.

7. AUTOMATIC PROGRAMMES

WARNING!

Refer to Safety chapters.

7.1 Auto cooking

Use this function to easily cook favourite food. The microwave automatically sets the optimum settings.

1. Turn the Setting knob clockwise to choose the desired menu.
2. Press Δ_{+30} to confirm.
3. Turn the Setting knob to set the weight of the menu.
4. Press Δ_{+30} to confirm and activate the microwave.

Menu	Amount
A - 1 Pizza	200 g 400 g
A - 2 Meat	250 g 350 g 450 g
A - 3 Vegetables	200 g 300 g 400 g
A - 4 Pasta	50 g (add 450 ml of water) 100 g (add 800 ml of water)
A - 5 Potato	200 g 400 g 600 g
A - 6 Fish	250 g 350 g 450 g
A - 7 Beverage	1 cup (120 ml) 2 cups (240 ml) 3 cups (360 ml)
A - 8 Popcorn	50 g 100 g

8. USING THE ACCESSORIES

WARNING!

Refer to Safety chapters.

8.1 Inserting the turntable set

CAUTION!

Do not cook food without the turntable set. Use only the turntable set provided with the microwave.



Never cook food directly on the glass cooking tray.

1. Place the roller guide around the turntable shaft.
2. Place the glass cooking tray on the roller guide

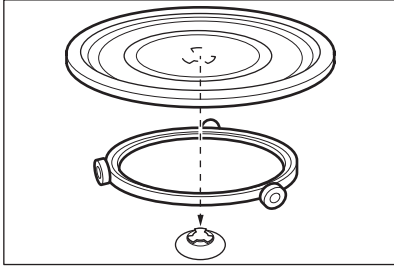

8.2 Inserting the grill rack

Place the grill rack on the turntable set.

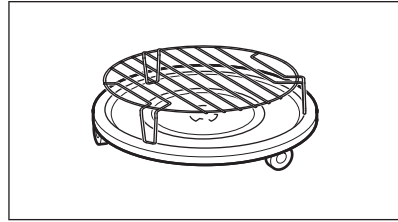



9. ADDITIONAL FUNCTIONS

9.1 Child Safety Lock

The Child Safety Lock prevents an accidental operation of the microwave.



Press and hold  for 3 seconds.
An acoustic signal sounds.

When the Child Safety Lock is active the display shows .

To deactivate the Child Safety Lock Press and hold  for 3 seconds.

9.2 Kitchen Timer

You can set a maximum 95 minutes.

1. Press .
2. Turn the Setting knob to set the time.
3. Press  to confirm.
The Timer still works when you open the door or pause the microwave. Press  to cancel.
When the set time is reached, an acoustic signal sounds.

10. HINTS AND TIPS



WARNING!

Refer to Safety chapters.

10.1 Tips for the microwave

Problem	Remedy
You cannot find details for the amount of food prepared.	Look for a similar food. Increase or shorten the length of the cooking times according to the following rule: Double the amount = almost double the time, Half the amount = half the time
The food got too dry.	Set shorter cooking time or select lower microwave power.
The food is not defrosted, hot or cooked after the time came to an end.	Set longer cooking time or set higher power. Note that large dishes need longer time.
After the cooking time comes to an end, the food is overheated at the edge but is still not ready in the middle.	Next time set a lower power and a longer time. Stir liquids halfway through, e.g. soup.

To get better results for rice use a flat, wide dish.

10.2 Defrosting

Always defrost roast with the fat side down.

Do not defrost covered meat because this may cause cooking instead of defrosting.

Always defrost whole poultry breast side down.

10.3 Cooking

Always remove chilled meat and poultry from the refrigerator at least 30 minutes before cooking.

Let the meat, poultry, fish and vegetables stay covered after cooking.

Brush a little oil or melted butter over the fish.

All vegetables should be cooked at full microwave power.

Add 30 - 45 ml of cold water for every 250 g of vegetables.

Cut the fresh vegetables into even size pieces before cooking. Cook all vegetables with a cover on the container.

10.4 Reheating

When you reheat packed ready meals always follow the instruction written on the packaging.

10.5 Grilling

Grill flat food items in the middle of the grill rack.

Turn the food over halfway through the set time and continue grilling.

10.6 Combi Cooking

Use the Combi Cooking to keep the crispness of certain foods.

At the half of the cooking time, turn over the foods then continue.

Each mode combines the microwave and the grill functions at different time periods and power levels.

11. CARE AND CLEANING

WARNING!

Refer to Safety chapters.

11.1 Notes and tips on cleaning

- Clean the front of the appliance with a soft cloth with warm water and a cleaning agent.



- To clean metal surfaces, use a usual cleaning agent .
- Clean the appliance interior after each use. The dirt does not burn on and can be removed easily.
- Clean stubborn dirt with a special cleaner.
- Clean all accessories regularly and let them dry. Use a soft cloth with warm water and a cleaning agent.
- To soften the hard to remove remains, boil a glass of water at full microwave power for 2 to 3 minutes.
- To remove odours, mix a glass of water with 2 tsp of lemon juice and boil at full microwave power for 5 minutes.

12. TROUBLESHOOTING

WARNING!

Refer to Safety chapters.

12.1 What to do if...

Problem	Possible cause	Remedy
The appliance does not operate.	The appliance is deactivated.	Activate the appliance.
The appliance does not operate.	The appliance is not plugged in.	Plug in the appliance.
The appliance does not operate.	The fuse in the fuse box is blown.	Check the fuse. If the fuse blows more than one time, contact a qualified electrician.
The appliance does not operate.	The door is not closed properly.	Make sure that nothing blocks the door.
The lamp does not operate.	The lamp is defective.	The lamp has to be replaced.
The display shows 	The Child Safety Lock is active.	Deactivate the Child Safety Lock. Hold  for 3 seconds.
There is sparking in the cavity.	There are metal dishes or dishes with metal trim.	Remove the dish from the appliance.
There is sparking in the cavity.	There are metal skewers or aluminium foil that touches the interior walls.	Make sure that the skewers or foil do not touch the interior walls.
The turntable set makes scratching or grinding noise.	There is an object or dirt below the glass cooking tray.	Clean the area below the glass cooking tray.
The appliance stops operating without a clear reason.	There is a malfunction.	If this situation repeats call the Authorised Service Center.

12.2 Service data

If you cannot find a solution to the problem yourself, contact your dealer or an Authorised Service Centre.

The necessary data for the service centre is on the rating plate. The rating plate is on the appliance. Do not remove the rating plate from the appliance.

We recommend that you write the data here:

Model (MOD.)

Product number (PNC)

Serial number (S.N.)

13. ENVIRONMENTAL CONCERNS

Recycle materials with the symbol . Put the packaging in relevant containers to recycle it. Help protect the environment and human health by recycling waste of electrical and electronic appliances. Do not dispose of

appliances marked with the symbol  with the household waste. Return the product to your local recycling facility or contact your municipal office.

Bienvenue chez Electrolux ! Nous vous remercions d'avoir choisi l'un de nos appareils.



Obtenir des conseils d'utilisation, des brochures, un dépanneur, des informations sur le service et les réparations :
www.electrolux.com/support

Sous réserve de modifications.

TABLE DES MATIÈRES

1. INFORMATIONS DE SÉCURITÉ.....	19
2. CONSIGNES DE SÉCURITÉ.....	23
3. INSTALLATION.....	24
4. DESCRIPTION DE L'APPAREIL.....	26
5. AVANT LA PREMIÈRE UTILISATION.....	27
6. UTILISATION QUOTIDIENNE.....	28
7. PROGRAMMES AUTOMATIQUES.....	32
8. UTILISATION DES ACCESSOIRES.....	32
9. FONCTIONS SUPPLÉMENTAIRES.....	33
10. CONSEILS.....	34
11. ENTRETIEN ET NETTOYAGE.....	35
12. DÉPANNAGE.....	35
13. EN MATIÈRE DE PROTECTION DE L'ENVIRONNEMENT.....	36

1. ⚠ INFORMATIONS DE SÉCURITÉ

Avant d'installer et d'utiliser cet appareil, lisez soigneusement les instructions fournies. Le fabricant ne pourra être tenu pour responsable des blessures et dégâts résultant d'une mauvaise installation ou utilisation. Conservez toujours les instructions dans un lieu sûr et accessible pour vous y référer ultérieurement.

1.1 Sécurité des enfants et des personnes vulnérables

⚠ AVERTISSEMENT!

Risque d'asphyxie, de blessure ou d'invalidité permanente.

- Cet appareil peut être utilisé par des enfants âgés d'au moins 8 ans et par des personnes ayant des capacités physiques, sensorielles ou mentales réduites ou dénuées

d'expérience ou de connaissance, s'ils sont correctement surveillés ou si des instructions relatives à l'utilisation de l'appareil en toute sécurité leur ont été données et s'ils comprennent les risques encourus. Les enfants de moins de 8 ans et les personnes ayant un handicap très important et complexe doivent être tenus à l'écart de l'appareil, à moins d'être surveillés en permanence.

- Veillez à ce que les enfants ne jouent pas avec l'appareil.
- Ne laissez pas les emballages à la portée des enfants et jetez-les convenablement.
- **AVERTISSEMENT** : L'appareil et ses parties accessibles deviennent chauds pendant l'utilisation. Tenez les enfants et les animaux éloignés de l'appareil lorsqu'il est en cours d'utilisation et de refroidissement.
- Si l'appareil est équipé d'un dispositif de sécurité enfants, nous vous recommandons de l'activer.
- Le nettoyage et l'entretien par l'utilisateur ne doivent pas être effectués par des enfants sans surveillance.

1.2 Sécurité générale

- Cet appareil est exclusivement destiné à un usage culinaire.
- Cet appareil est conçu pour un usage domestique unique, dans un environnement intérieur.
- Cet appareil peut être utilisé dans les bureaux, les chambres d'hôtel, les chambres d'hôtes, les maisons d'hôtes de ferme et d'autres hébergements similaires lorsque cette utilisation ne dépasse pas le niveau (moyen) de l'utilisation domestique.
- **AVERTISSEMENT** : L'appareil et ses parties accessibles deviennent chauds pendant l'utilisation. Veillez à ne pas toucher les éléments chauffants.
- Utilisez toujours des gants de cuisine pour retirer ou insérer des accessoires ou des plats allant au four.
- N'utilisez pas de nettoyeur à vapeur pour nettoyer l'appareil.

- Avant toute opération d'entretien, mettez l'appareil à l'arrêt et débranchez-le de l'alimentation électrique.
- Si le câble d'alimentation secteur est endommagé, son remplacement doit être confié exclusivement au fabricant, à son service après-vente ou à toute autre personne qualifiée afin d'éviter tout danger électrique.
- N'utilisez pas l'appareil au moyen d'une minuterie externe ou d'un système de commande à distance séparé.
- **AVERTISSEMENT** : Toute opération de maintenance ou réparation nécessitant le retrait d'un couvercle assurant la protection contre l'exposition à l'énergie du micro-ondes ne doit être effectuée que par un professionnel qualifié.
- **AVERTISSEMENT** : Ne chauffez pas les liquides et autres aliments dans des récipients scellés. Ils sont susceptibles d'exploser.
- **AVERTISSEMENT** : Si la porte ou les joints de porte sont endommagés, l'appareil ne doit pas être utilisé tant qu'il n'a pas été réparé par un professionnel qualifié.
- Les aliments ou boissons dans des récipients en métal ne doivent jamais être chauffés au micro-ondes. Cet avertissement ne s'applique pas si le fabricant indique la taille et la forme des récipients métalliques adaptés à la cuisson au micro-ondes.
- N'utilisez que des ustensiles adaptés à une utilisation dans un four à micro-ondes.
- Lorsque vous faites cuire des aliments dans des récipients en plastique ou en papier, surveillez l'appareil car ces matières peuvent s'enflammer.
- L'appareil est destiné à chauffer des aliments et des boissons. Le séchage d'aliments ou de vêtements et le réchauffement de coussinets, de chaussons, d'éponges, de linge humide et autres peuvent provoquer des blessures, l'inflammation ou un incendie.
- Si de la fumée est émise, mettez à l'arrêt ou débranchez l'appareil et laissez la porte fermée pour étouffer les flammes.

- Le chauffage au micro-ondes des boissons peut provoquer une ébullition différée. Prenez des précautions lorsque vous manipulez le récipient.
- Le contenu des biberons et des petits pots pour bébés doit être remué ou secoué et la température vérifiée avant de consommer, afin d'éviter tout risque de brûlure.
- Les œufs dans leur coquille et les œufs durs entiers ne doivent pas être réchauffés dans l'appareil car ils pourraient exploser, même après la fin de la cuisson au micro-ondes.
- Nettoyez régulièrement l'appareil et retirez les dépôts alimentaires.
- Si vous ne maintenez pas l'appareil dans des conditions de propreté, il peut entraîner une détérioration de la surface qui pourrait affecter la durée de vie de l'appareil et provoquer une situation dangereuse.
- La température des surfaces accessibles peut être élevée lorsque l'appareil fonctionne.
- Le four à micro-ondes ne doit pas être installé dans un meuble, à moins qu'il n'ait été spécifiquement testé à cet effet.
- La surface arrière des appareils doit être placée contre un mur.
- N'utilisez pas de produits abrasifs ni de racloirs pointus en métal pour nettoyer la porte en verre car ils peuvent rayer la surface, ce qui peut briser le verre.
- N'activez pas l'appareil lorsqu'il est vide. Les pièces métalliques à l'intérieur de la cavité peuvent créer un arc électrique.
- Faire attention aux dimensions minimales du meuble (le cas échéant). Reportez-vous au chapitre « Installation ».
- L'appareil doit être utilisé avec la porte décorative ouverte (le cas échéant).

2. CONSIGNES DE SÉCURITÉ

2.1 Installation

AVERTISSEMENT!

L'appareil doit être installé uniquement par un professionnel qualifié.

- Retirez l'intégralité de l'emballage.
- N'installez pas et ne branchez pas un appareil endommagé.
- Suivez scrupuleusement les instructions d'installation fournies avec l'appareil.
- Soyez toujours vigilants lorsque vous déplacez l'appareil car il est lourd. Utilisez toujours des gants de sécurité et des chaussures fermées.
- Ne tirez jamais l'appareil par la poignée.
- Respectez l'espacement minimal requis par rapport aux autres appareils et éléments.
- Installez l'appareil dans un lieu sûr et adapté répondant aux exigences d'installation.
- Les côtés de l'appareil doivent rester à côté d'appareils ou d'éléments ayant la même hauteur.

2.2 Branchement électrique

AVERTISSEMENT!

Risque d'incendie ou d'électrocution.

- Tous les raccordements électriques doivent être effectués par un électricien qualifié.
- L'appareil doit être relié à la terre.
- Assurez-vous que les paramètres figurant sur la plaque signalétique correspondent aux données électriques nominale de l'alimentation secteur.
- Si l'appareil est branché à la prise murale en utilisant une rallonge électrique, assurez-vous qu'elle est reliée à la terre.
- Veillez à ne pas endommager la fiche secteur ni le câble d'alimentation. Contactez le service de maintenance ou un électricien pour remplacer le câble d'alimentation s'il est endommagé.
- Ne tirez jamais sur le câble d'alimentation électrique pour débrancher l'appareil. Tirez toujours sur la fiche.

2.3 Emploi

AVERTISSEMENT!

Risque de blessures, de brûlures, d'électrocution ou d'explosion.

- Ne modifiez pas les spécifications de cet appareil.
- Ne laissez pas l'appareil sans surveillance durant son fonctionnement.
- N'exercez pas de pression sur la porte ouverte.
- Assurez-vous que les orifices de ventilation ne sont pas bouchés.
- N'utilisez jamais l'appareil comme plan de travail, ni la cavité comme un espace de rangement.

2.4 Entretien et nettoyage

AVERTISSEMENT!

Risque de blessure, d'incendie ou de dommages matériels sur l'appareil.

- Avant toute opération d'entretien, éteignez l'appareil et débranchez la fiche de la prise secteur.
- Nettoyez régulièrement l'appareil afin de maintenir le revêtement en bon état.
- Ne laissez pas les résidus alimentaires ou de produits nettoyants s'accumuler sur les joints de la porte.
- Les résidus de graisse et d'aliments dans l'appareil peuvent provoquer un incendie et un arc électrique lorsque la fonction micro-ondes est en cours.
- Nettoyez l'appareil avec un chiffon doux humide. Utilisez uniquement des produits de lavage neutres. N'utilisez pas de produits abrasifs, de tampons à récurer, de solvants ni d'objets métalliques.
- Si vous utilisez un spray pour four, suivez les consignes de sécurité figurant sur l'emballage.

2.5 Service

- Pour réparer l'appareil, contactez le service après-vente agréé. Utilisez

uniquement des pièces de rechange d'origine.

- Ce produit contient une source lumineuse de classe d'efficacité énergétique G.
- Concernant la/les lampe(s) à l'intérieur de ce produit et les lampes de rechange vendues séparément : Ces lampes sont conçues pour résister à des conditions physiques extrêmes dans les appareils électroménagers, telles que la température, les vibrations, l'humidité, ou sont conçues pour signaler des informations sur le statut opérationnel de l'appareil. Elles ne sont pas destinées à

être utilisées dans d'autres applications et ne conviennent pas à l'éclairage des pièces d'un logement.

2.6 Mise au rebut

⚠ AVERTISSEMENT!

Risque de blessure ou d'asphyxie.

- Débranchez l'appareil de l'alimentation électrique.
- Coupez le câble d'alimentation au ras de l'appareil et mettez-le au rebut.

3. INSTALLATION

⚠ AVERTISSEMENT!

Reportez-vous aux chapitres concernant la sécurité.

3.1 Installation électrique

⚠ AVERTISSEMENT!

Le branchement électrique doit être confié à un électricien qualifié.



Le fabricant ne pourra être tenu pour responsable si vous ne respectez pas les précautions de sécurité du chapitre « Consignes de sécurité ».

Ce micro-ondes est fourni avec un câble d'alimentation et une fiche d'alimentation.

Le câble possède un fil de terre avec une prise de mise à la terre. La fiche doit être branchée dans une prise correctement installée et mise à la terre. En cas de court-circuit électrique, la mise à la terre réduit le risque d'électrocution.

3.2 Installation - préparation préliminaire

Pour installer le micro-ondes dans un placard dont les dimensions sont semblables à celles indiquées ci-dessous, retirez les 4 vis et le support situés sous l'appareil.

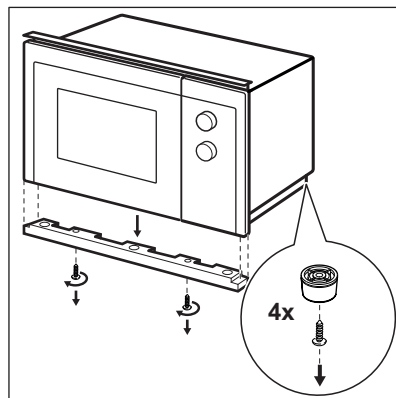
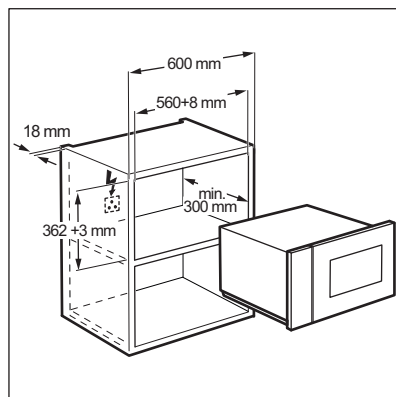

Suivez les étapes ci-dessous, en commençant par la numéro 1.

Pour installer le micro-ondes dans un placard dont les dimensions sont semblables à celles indiquées ci-dessous, aucune modification n'est nécessaire.

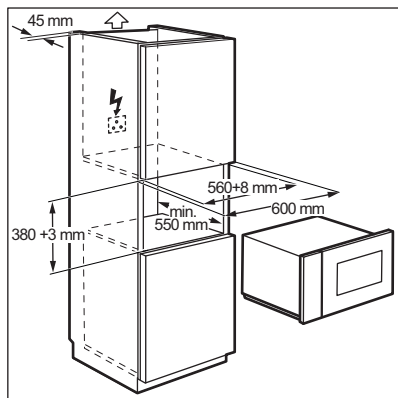

3.3 Installation

1. Le câble d'alimentation ne doit en aucun cas être coincé, de quelque façon que ce soit.

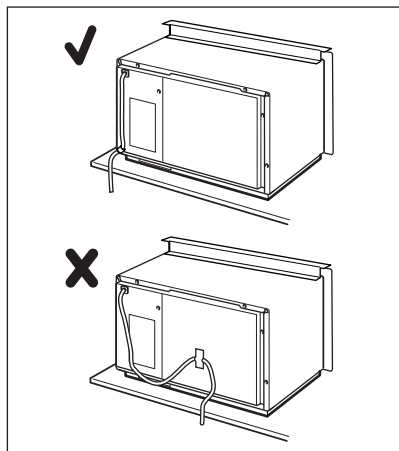

2. Placez le micro-ondes dans le placard.

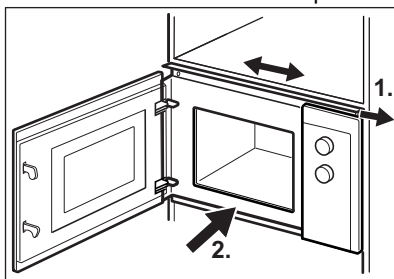

3. Fixez le support supérieur à l'aide de 2 vis.

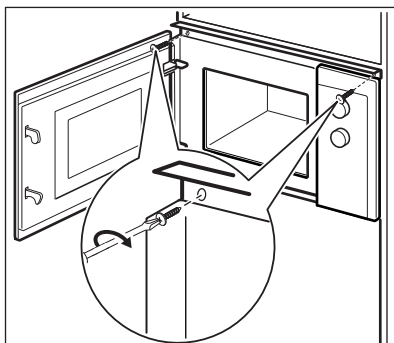

4. Laissez une distance minimale entre le micro-ondes et le meuble voisin.

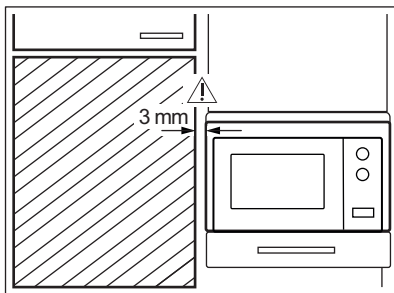

4. DESCRIPTION DE L'APPAREIL

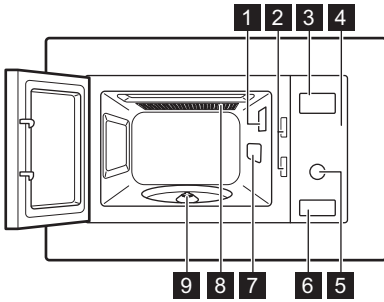

4.1 Vue d'ensemble





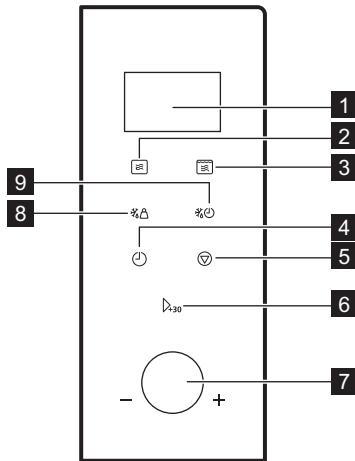



- 1 Éclairage
- 2 Système d'interverrouillage de sécurité
- 3 Affichage
- 4 Bandeau de commande
- 5 Sélecteur
- 6 Bouton d'ouverture de la porte
- 7 Couvercle de guide d'ondes
- 8 Gril
- 9 Axe du plateau tournant

4.2 Bandeau de commande



Éléments de l'affichage		Description des fonctions
1	Afficheur	Affiche les réglages et l'heure.
2		Pour régler la fonction micro-ondes.
3		Pour régler la fonction gril ou cuisson combinée.

Éléments de l'affichage	Description des fonctions
4 	Pour régler l'heure et le minuteur.
5 	Pour éteindre l'appareil ou supprimer les réglages de cuisson.
6 	Pour mettre l'appareil en marche ou augmenter le temps de cuisson de 30 secondes à pleine puissance.
7 Manette de réglage 	Pour régler la durée de cuisson, le poids ou la fonction.
8 	Pour décongeler des aliments selon le poids.
9 	Pour décongeler des aliments selon la durée.

4.3 Accessoires

Ensemble du plateau tournant



Utilisez toujours l'ensemble du plateau tournant pour cuire des aliments dans le micro-ondes.

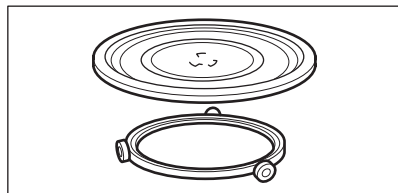

Plateau de cuisson en verre et support à roulettes.

Grille

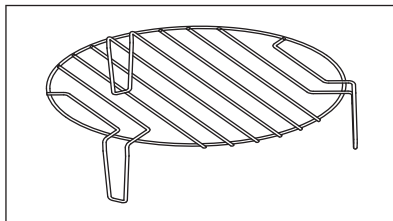

Utilisez-la pour :

- faire griller des aliments
- cuisson combinée

5. AVANT LA PREMIÈRE UTILISATION



AVERTISSEMENT!

Reportez-vous aux chapitres concernant la sécurité.



ATTENTION!

Reportez-vous au chapitre « Entretien et nettoyage ».

- Retirez toutes les pièces et l'emballage supplémentaire du micro-ondes.

- Nettoyez l'appareil avant de l'utiliser pour la première fois.



5.2 Réglage de l'heure

Réglez le temps pour faire fonctionner le micro-ondes.

Lorsque vous branchez l'appareil à une source d'alimentation électrique ou après une coupure de courant, 0:00 s'affiche et un signal sonore retentit.



Vous pouvez sélectionner le format 24 heures pour l'horloge.

1. Appuyez deux fois sur .
2. Tournez la manette de réglage pour sélectionner les heures.
3. Appuyez sur  pour confirmer.
4. Tournez la manette de réglage pour sélectionner les minutes.
5. Appuyez sur  pour confirmer.

6. UTILISATION QUOTIDIENNE



AVERTISSEMENT!

Reportez-vous aux chapitres concernant la sécurité.

6.1 Informations générales sur le fonctionnement de l'appareil

- Après avoir éteint l'appareil, laissez reposer les aliments pendant quelques minutes.
- Retirez les emballages en aluminium, les récipients en métal, etc. avant de préparer les aliments.

Cuisine

- Si possible, cuisinez les aliments en les couvrant avec un ustensile d'une matière adaptée à l'utilisation au micro-ondes. Ne cuisinez les aliments sans les couvrir que si vous souhaitez conserver leur croustillant.
- Ne cuisez pas trop les plats en réglant une puissance et une durée trop élevées. Les aliments peuvent se dessécher, brûler ou prendre feu.
- N'utilisez pas l'appareil pour cuisiner des œufs ou des escargots dans leur coquille car ils peuvent exploser. Pour les œufs sur le plat, percez d'abord les jaunes.
- Piquez les aliments couverts d'une « peau », comme les pommes de terre, les tomates ou les saucisses, avec une fourchette avant de les cuire afin qu'ils n'explorent pas.

- Pour les aliments congelés ou les plats surgelés, réglez un temps de cuisson plus long.
- Les plats contenant de la sauce doivent être remués de temps en temps.
- Les légumes fermes tels que les carottes, les petits pois ou le chou-fleur doivent être cuits dans l'eau.
- Retournez les grosses pièces à la moitié du temps de cuisson.
- Si possible, coupez les légumes en morceaux de même taille.
- Utilisez des récipients de cuisson plats et larges.
- N'utilisez pas d'ustensile de cuisine en porcelaine, en céramique ou en faïence dont le fond n'est pas verni ou avec de petits trous, par exemple sur les poignées. L'humidité s'infiltré dans les trous et peut causer un craquement de l'ustensile de cuisine lorsqu'il chauffe.
- La plaque de cuisson en verre est nécessaire au fonctionnement du four à micro-ondes. Placez les aliments ou liquides dessus.

Décongélation des viandes, de la volaille et du poisson

- Posez l'aliment surgelé sans emballage sur une petite assiette retournée, puis placez un récipient dessous pour recueillir l'eau de décongélation.
- Retournez les aliments à la moitié du temps de décongélation. Si possible,

séparez puis retirez les morceaux ayant commencé à décongeler.

Décongélation de beurre, de morceaux de gâteau, de fromage

- Ne décongelez pas ces aliments entièrement dans l'appareil mais laissez-les décongeler à température ambiante. De cette façon la décongélation sera plus uniforme. Retirez tout emballage en métal ou en aluminium avant la décongélation.

Décongélation de fruits et légumes

- Si les fruits et légumes doivent rester crus, ne les décongelez pas entièrement dans l'appareil. Laissez-les décongeler à température ambiante.

- Utilisez une puissance de micro-ondes plus élevée pour cuire les fruits et légumes sans les décongeler.

Plats préparés

- Vous pouvez cuire des plats préparés dans l'appareil, uniquement si leur emballage est adapté à une utilisation dans un four à micro-ondes.
- Vous devez suivre les instructions imprimées sur l'emballage (par exemple « Retirez le couvercle en métal et percez le film plastique »).

Récipients et matériaux adaptés

Ustensile de cuisine / matériaux	Micro-ondes			Gril
	Décongélation	Résistance	Cuisine	
Verre et porcelaine allant au four sans aucun composant métallique, par exemple le Pyrex, le verre résistant à la chaleur	✓	✓	✓	✓
Verre et porcelaine n'allant pas au four ¹⁾	✓	X	X	X
Verre et vitrocéramique composés d'un matériau allant au four/résistant au gel (par exemple l'Arcoflam), grille	✓	✓	✓	✓
Céramique ²⁾ , grès ²⁾	✓	✓	✓	X
Plastique résistant à une chaleur de 200 °C ³⁾	✓	✓	✓	X
Carton, papier	✓	X	X	X
Film étirable	✓	X	X	X
Sachet de cuisson avec fermeture de sûreté pour micro-ondes ³⁾	✓	✓	✓	X
Plats à rôtir en métal, par ex., émail, fonte	X	X	X	✓
Moules, laqués noirs ou revêtement en silicone ³⁾	X	X	X	✓
Plateau de cuisson	X	X	X	✓
Ustensiles de cuisine pour dorer, par exemple plat « Crisp » ou plateau « Crunch »	X	✓	✓	X

Ustensile de cuisine / matériaux	Micro-ondes			Gril
	Décongélation	Résistance	Cuisine	
Plats préparés et emballés ³⁾	✓	✓	✓	✓

1) Sans couches/ornements en argent, or, platine ou métal

2) Sans composants en quartz ou en métal ou avec un revêtement contenant du métal

3) Vous devez suivre les instructions du fabricant concernant les températures maximales.



✓ Convient

X non adapté

6.2 Activation et désactivation du micro-ondes

ATTENTION!

Ne faites pas fonctionner le micro-ondes à vide.

- Appuyez une fois sur .
- Appuyez à plusieurs reprises sur la touche  ou tournez la manette de réglage pour sélectionner la fonction souhaitée.
- Appuyez sur Δ_{+30} pour confirmer.

- Tournez la manette de réglage pour sélectionner la durée.
- Appuyez sur Δ_{+30} pour confirmer et allumer le micro-ondes.
- Le micro-ondes s'éteint automatiquement une fois la durée écoulée. Un signal sonore retentit.

Pour arrêter le micro-ondes plus tôt, vous pouvez :

- appuyer sur .
- ouvrir la porte. Le micro-ondes s'arrête automatiquement. Refermez la porte et appuyez sur Δ_{+30} pour poursuivre la cuisson. Choisissez cette option si vous souhaitez simplement surveiller la cuisson des aliments.

6.3 Tableau des réglages de puissance

Appuyez sur 	Réglage de la puissance	Pourcentage de puissance approximatif
1 fois	P100	100 %
2 fois	P 80	80 %
3 fois	P 50	50 %
4 fois	P 30	30 %
5 fois	P 10	10 %

Gril et cuisson combinée

Appuyez sur 	Réglage de la puissance	Mode de fonctionnement
Gril		
1 fois	G	Gril complet
Cuisson combinée		

Appuyez sur 	Réglage de la puissance	Mode de fonctionnement
2 fois	C – 1	55 % micro-ondes, 45 % gril
3 fois	C – 2	36 % micro-ondes, 64 % gril

6.4 Démarrage rapide



Le temps de cuisson maximal est de 95 minutes.

Appuyez sur \triangleright_{+30} pour activer le micro-ondes à pleine puissance pendant 30 secondes. Le temps de cuisson augmente de 30 secondes à chaque fois que vous appuyez sur la touche.

Pour régler le temps de cuisson en mode Veille, tournez la manette de réglage vers la gauche, puis appuyez sur \triangleright_{+30} pour démarrer le micro-ondes à pleine puissance.

6.5 Décongélation

Vous pouvez choisir 2 modes de décongélation :

- Décongélation selon le poids $\% \triangle$
- Décongélation selon la durée $\% \cup$



La décongélation selon le poids ne doit pas être utilisée avec des aliments décongelés depuis plus de 20 min. ni des plats préparés surgelés.



Pour activer la décongélation selon le poids, vous devez introduire entre 100 g et 2 000 g d'aliments dans l'appareil.



Pour décongeler moins de 200 g d'aliments, placez-les sur le bord du plateau tournant.

1. Appuyez sur la touche $\% \triangle$ pour la décongélation selon le poids ou sur $\% \cup$ pour la décongélation selon le temps.



2. Tournez la manette de réglage pour régler le poids ou la durée. Pour la décongélation selon le poids, la durée est automatiquement réglée.
3. Appuyez sur \triangleright_{+30} pour confirmer et allumer le micro-ondes.

6.6 Cuisson en plusieurs étapes



Si l'une des étapes est le dégivrage, définissez-la comme première étape.

Les aliments peuvent être cuits en 2 étapes maximum.

1. Appuyez sur $\% \triangle$ pour décongeler le poids ou sur $\% \cup$ pour l'heure de décongélation.
2. Tournez le bouton de réglage pour régler la durée ou le poids de dégivrage.
3. Appuyez sur  pour confirmer.
4. Appuyez à plusieurs reprises sur  pour choisir le niveau de puissance.
5. Appuyez sur \triangleright_{+30} pour confirmer.
6. Tournez le bouton de réglage pour régler l'heure.
7. Appuyez sur \triangleright_{+30} pour confirmer et activer le micro-ondes. Après chaque étape, un signal sonore retentit.

6.7 Cuisson au gril et cuisson combinée

1. Appuyez sur  pour sélectionner la fonction souhaitée.
2. Appuyez sur \triangleright_{+30} pour confirmer.
3. Tournez le bouton de réglage pour régler l'heure.
4. Appuyez sur \triangleright_{+30} pour confirmer et activer le micro-ondes.

7. PROGRAMMES AUTOMATIQUES

AVERTISSEMENT!

Reportez-vous aux chapitres concernant la sécurité.

7.1 Cuisson automatique

Utilisez cette fonction pour cuire facilement vos aliments préférés. Le micro-ondes sélectionne automatiquement les meilleurs réglages.

1. Tournez la manette de réglage vers la droite pour sélectionner le menu souhaité.
2. Appuyez sur \triangleright_{+30} pour confirmer.
3. Tournez la manette de réglage pour sélectionner le poids du menu.
4. Appuyez sur \triangleright_{+30} pour confirmer et allumer le micro-ondes.

Menu	Quantité
A - 1 Pizza	200 g 400 g
A - 2 Viande	250 g 350 g 450 g
A - 3 Légumes	200 g 300 g 400 g
A - 4 Gratin de pâtes	50 g (ajoutez 450 ml d'eau) 100 g (ajoutez 800 ml d'eau)
A - 5 Pomme(s) de terre	200 g 400 g 600 g
A - 6 Poisson	250 g 350 g 450 g
A - 7 Boissons	1 tasse (120 ml) 2 tasses (240 ml) 3 tasses (360 ml)
A - 8 Pop-corn	50 g 100 g

8. UTILISATION DES ACCESSOIRES

AVERTISSEMENT!

Reportez-vous aux chapitres concernant la sécurité.

8.1 Installation de l'ensemble du plateau tournant

⚠ ATTENTION!

Ne cuisez pas les aliments sans l'ensemble du plateau tournant. N'utilisez que l'ensemble du plateau tournant fourni avec le micro-ondes.



Ne cuisez jamais les aliments directement sur le plateau de cuisson en verre.

1. Placez le support à roulettes autour de l'axe du plateau tournant.
2. Posez le plateau de cuisson en verre sur le support à roulettes

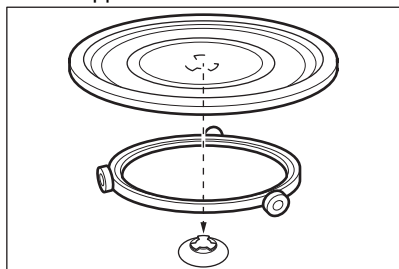

8.2 Installation de la grille

Placez la grille sur le plateau tournant.

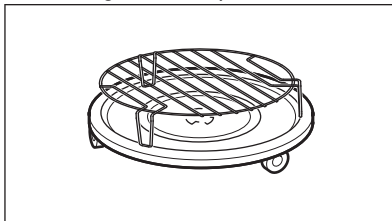

9. FONCTIONS SUPPLÉMENTAIRES

9.1 Sécurité enfants

La fonction Sécurité enfants permet d'éviter une utilisation involontaire du micro-ondes.

Maintenez la touche  enfoncée pendant 3 secondes.

Un signal sonore retentit.



Lorsque la Sécurité enfants est activée,

 s'affiche.

Pour désactiver la Sécurité enfants, maintenez la touche  enfoncée pendant 3 secondes.

9.2 Minuteur

Vous pouvez le régler jusqu'à 95 minutes maximum.

1. Appuyez sur .
2. Tournez la manette de réglage pour sélectionner la durée.
3. Appuyez sur  pour confirmer. Le minuteur continue de fonctionner lorsque vous ouvrez la porte ou mettez le micro-ondes en pause. Appuyez sur la touche  pour annuler. Lorsque la durée programmée s'est écoulée, un signal sonore retentit.

10. CONSEILS

AVERTISSEMENT!

Reportez-vous aux chapitres concernant la sécurité.

10.1 Conseils pour le micro-ondes

Problème	Solution
Vous ne trouvez pas les détails pour la quantité de nourriture préparée.	Recherchez un aliment similaire. Diminuez ou rallongez le temps de cuisson selon la règle suivante : double quantité = presque le double de temps, moitié de la quantité = moitié du temps
La nourriture a trop séché.	Réduisez le temps de cuisson ou sélectionnez une puissance de micro-ondes plus basse.
La nourriture n'est pas décongelée, chaude ou cuite à la fin du temps défini.	Rallongez le temps de cuisson ou sélectionnez une puissance plus élevée. Veuillez noter que les plats de grande taille ont besoin de plus de temps.
Une fois la durée de cuisson écoulée, les aliments sont trop cuits sur les bords mais ne sont pas prêts au centre.	La prochaine fois, diminuez la puissance et allongez le temps. Remuez les liquides à la moitié du temps, par exemple la soupe.

Pour de meilleurs résultats, cuisez le riz dans un récipient plat et large.

10.2 Dégivrer

Décongelez toujours les rôtis avec le côté gras vers le bas.

Ne couvrez pas la viande pour la décongeler car elle risquerait de cuire.

Décongelez toujours la volaille entière poitrail vers le bas.

10.3 Faites cuire

Sortez toujours la viande et la volaille froides du réfrigérateur au moins 30 minutes avant de les cuire.

Après la cuisson, laissez reposer la viande, la volaille ou les légumes en les couvrant.

Huilez ou beurrez légèrement le poisson.

Tous les légumes doivent être cuits à pleine puissance de micro-ondes.

Pour cuire des légumes, ajoutez 30 à 45 ml d'eau froide par tranche de 250 g.

Coupez les légumes frais en morceaux de même taille avant de les cuire. Faites chauffer tous les légumes en couvrant le récipient.

10.4 Réchauffage

Lorsque vous réchauffez des plats cuisinés emballés, suivez toujours les instructions figurant sur l'emballage.

10.5 Gril

Pour griller des aliments peu épais au centre de la grille.

Retournez les aliments à la moitié du temps programmé et continuez à les faire griller.

10.6 Cuisson combinée

Utilisez la Cuisson combinée pour préserver le croquant de certains aliments.

À la moitié du temps de cuisson, retournez les aliments puis poursuivez la cuisson.

Chaque mode associe les fonctions micro-ondes et gril à différents moments et à des niveaux de puissance différents.

11. ENTRETIEN ET NETTOYAGE

AVERTISSEMENT!

Reportez-vous aux chapitres concernant la sécurité.

11.1 Remarques et conseils de nettoyage

- Nettoyez la façade de l'appareil à l'aide d'une éponge humide additionnée d'eau savonneuse tiède.
- Utilisez un produit courant pour nettoyer les surfaces en métal.
- Nettoyez l'intérieur de l'appareil après chaque utilisation. La saleté ne brûle pas et peut être retirée facilement.



- En cas de salissures importantes, nettoyez à l'aide de produits de nettoyage spécifiques.
- Nettoyez régulièrement tous les accessoires et laissez-les sécher. Utilisez un chiffon doux additionné d'eau chaude savonneuse.
- Pour ramollir les résidus alimentaires secs, faites bouillir un verre d'eau à pleine puissance de micro-ondes pendant 2 ou 3 minutes.
- Pour éliminer les odeurs, versez 2 cuillères à café de jus de citron dans un verre d'eau, puis faites bouillir ce mélange à pleine puissance de micro-ondes pendant 5 minutes.

12. DÉPANNAGE

AVERTISSEMENT!

Reportez-vous aux chapitres concernant la sécurité.

12.1 En cas d'anomalie de fonctionnement

Problème	Cause probable	Solution
L'appareil ne fonctionne pas du tout.	L'appareil est éteint.	Allumez l'appareil.
L'appareil ne fonctionne pas du tout.	L'appareil n'est pas branché.	Branchez l'appareil.
L'appareil ne fonctionne pas du tout.	Le fusible dans la boîte à fusibles a grillé.	Vérifiez le fusible. Si le fusible disjoncte de manière répétée, faites appel à un électricien qualifié.
L'appareil ne fonctionne pas du tout.	La porte n'est pas fermée correctement.	Assurez-vous que rien ne bloque la porte.
L'éclairage ne fonctionne pas.	L'éclairage est défectueux.	L'ampoule doit être remplacée.
L'affichage indique  .	La Sécurité enfants est activée.	Désactivez la sécurité enfants. Appuyez sur  pendant 3 secondes.
Des étincelles jaillissent dans la cavité.	Vous avez placé des plats en métal ou ayant des éléments en métal dans l'appareil.	Retirez le plat de l'appareil.

Problème	Cause probable	Solution
Des étincelles jaillissent dans la cavité.	Des brochettes en métal ou du papier d'aluminium touchent les parois intérieures.	Assurez-vous que les brochettes et le papier d'aluminium ne touchent pas les parois intérieures.
L'ensemble du plateau tournant émet un grincement.	Il y a un objet ou de la salissure sous le plateau de cuisson en verre.	Nettoyez le dessous du plateau de cuisson en verre.
L'appareil s'arrête de fonctionner sans raison apparente.	Une anomalie de fonctionnement s'est produite.	Si cette situation se reproduit, contactez le service après-vente agréé.

12.2 Données de maintenance

Si vous ne trouvez pas de solution au problème, veuillez contacter votre revendeur ou un service après-vente agréé.

Les informations nécessaires au service après-vente figurent sur la plaque

signalétique. La plaque signalétique est apposée sur l'appareil. Ne retirez pas la plaque signalétique de l'appareil.

Nous vous recommandons de noter ces informations ici :

Modèle (MOD.)

Référence du produit (PNC)

Numéro de série (S.N.)

13. EN MATIÈRE DE PROTECTION DE L'ENVIRONNEMENT

Recyclez les matériaux portant le symbole . Déposez les emballages dans les conteneurs prévus à cet effet. Contribuez à la protection de l'environnement et à votre sécurité, recyclez vos produits électriques et électroniques. Ne jetez pas les appareils

portant le symbole  avec les ordures ménagères. Emmenez un tel produit dans votre centre local de recyclage ou contactez vos services municipaux.

FR Concerne la France uniquement :



FR

Cet appareil, ses accessoires et cordons se recyclent

REPRISE
À LA LIVRAISON



À DÉPOSER
EN MAGASIN



À DÉPOSER
EN DÉCHÈTERIE



FR



Points de collecte sur www.quefairedemesdechets.fr
Privilégiez la réparation ou le don de votre appareil !

Ti diamo il benvenuto in Electrolux! Grazie per aver scelto di acquistare questo prodotto.



Ricevere consigli, scaricare i nostri opuscoli, eliminare eventuali anomalie, ottenere informazioni sull'assistenza e la riparazione:
www.electrolux.com/support

Con riserva di modifiche.

INDICE

1. INFORMAZIONI DI SICUREZZA.....	37
2. ISTRUZIONI DI SICUREZZA.....	41
3. INSTALLAZIONE.....	42
4. DESCRIZIONE DEL PRODOTTO.....	44
5. PRIMA DI UTILIZZARE L'ELETTRODOMESTICO.....	45
6. UTILIZZO QUOTIDIANO.....	46
7. PROGRAMMI AUTOMATICI.....	49
8. UTILIZZO DEGLI ACCESSORI.....	50
9. FUNZIONI AGGIUNTIVE.....	51
10. CONSIGLI E SUGGERIMENTI UTILI.....	51
11. PULIZIA E CURA.....	52
12. RISOLUZIONE DEI PROBLEMI.....	53
13. CONSIDERAZIONI SULL'AMBIENTE.....	54

1. ⚠ INFORMAZIONI DI SICUREZZA

Leggere attentamente le istruzioni fornite prima di installare e utilizzare l'apparecchiatura. I produttori non sono responsabili di eventuali lesioni o danni derivanti da un'installazione o un uso scorretti. Conservare sempre le istruzioni in un luogo sicuro e accessibile per poterle consultare in futuro.

1.1 Sicurezza dei bambini e delle persone vulnerabili

⚠ AVVERTENZA!

Rischio di soffocamento, lesioni o invalidità permanente.

- Quest'apparecchiatura può essere usata da bambini a partire da 8 anni di età e da adulti con capacità fisiche, sensoriali o mentali limitate o con scarsa esperienza e conoscenza sull'uso dell'apparecchiatura, solamente se sorvegliati o se istruiti relativamente all'utilizzo in sicurezza

dell'apparecchiatura e se hanno compreso i rischi coinvolti. I bambini che hanno meno di 8 anni e le persone con disabilità diffuse e complesse vanno tenuti lontani dall'elettrodomestico, a meno che non vi sia una supervisione continua.

- Controllare che i bambini non giochino con l'apparecchiatura.
- Tenere gli imballaggi lontano dai bambini e smaltirli in modo adeguato.
- **AVVERTENZA:** L'elettrodomestico e le parti accessibili si riscaldano molto durante l'uso. Tenere i bambini e gli animali domestici lontani dall'apparecchiatura durante l'uso e durante il raffreddamento.
- Se l'elettrodomestico ha un dispositivo di sicurezza per i bambini sarà opportuno attivarlo.
- I bambini non devono eseguire interventi di pulizia e manutenzione sull'elettrodomestico senza essere supervisionati.

1.2 Avvertenze di sicurezza generali

- L'apparecchiatura è destinata solo alla cottura.
- Quest'apparecchiatura è progettata per un uso domestico singolo in un ambiente interno.
- Quest'apparecchiatura può essere utilizzata in uffici, camere d'albergo, camere di bed & breakfast, alloggi in agriturismi e altre sistemazioni simili in cui tale utilizzo non superi i livelli di utilizzo domestico (medi).
- **AVVERTENZA:** L'elettrodomestico e le parti accessibili si riscaldano molto durante l'uso. Fare attenzione a non toccare gli elementi riscaldanti.
- Utilizzare sempre guanti da forno per rimuovere o inserire accessori o pirofile.
- Non utilizzare vaporelle per pulire l'elettrodomestico.
- Prima di eseguire qualunque intervento di manutenzione, spegnere l'apparecchiatura ed estrarre la spina dalla presa dell'alimentazione di rete.

- Se il cavo di alimentazione è danneggiato, deve essere sostituito dal produttore, da un centro di assistenza tecnica autorizzato o da una persona qualificata per evitare situazioni di pericolo elettrico.
- Non azionare l'apparecchiatura mediante un timer esterno o un sistema telecomandato separato.
- **AVVERTENZA:** Qualsiasi intervento di manutenzione o riparazione che riguardi la rimozione di un coperchio che garantisca protezione contro l'esposizione all'energia del microonde deve essere eseguito solo da una persona qualificata.
- **AVVERTENZA:** Non riscaldare liquidi e altri alimenti in contenitori sigillati. Possono esplodere.
- **AVVERTENZA:** Se lo sportello o le guarnizioni dello sportello sono danneggiate, l'apparecchiatura non deve essere messa in funzione finché non è stata riparata da una persona qualificata.
- I contenitori metallici per alimenti e bevande non sono ammessi durante la cottura a microonde. Questo requisito non è applicabile se il produttore specifica dimensioni e forma dei contenitori metallici adatti per la cottura a microonde.
- Usare solo utensili adatti all'uso in forno a microonde.
- Quando si riscaldano o cuociono alimenti in recipienti di plastica, carta, controllare il forno per evitare il rischio di incendio.
- L'apparecchiatura è destinata alla cottura di alimenti e bevande. L'asciugatura di alimenti o indumenti e il riscaldamento di cuscini riscaldanti, pantofole, spugne, panni umidi e simili può comportare il rischio di lesioni o incendio.
- Se viene emesso del fumo, spegnere o scollegare l'apparecchiatura e tenere la porta chiusa per spegnere le eventuali fiamme.

- Il riscaldamento a microonde di bevande può provocare un'ebollizione ritardata con fuoriuscita del liquido. Prestare attenzione quando si manipola il contenitore.
- I contenuti dei biberon e degli omogeneizzati devono essere mescolati o agitati e la temperatura deve essere controllata prima del consumo, per evitare ustioni.
- Le uova nel guscio e le uova sode non devono essere riscaldate nell'apparecchiatura in quanto potrebbero esplodere, anche dopo il termine del riscaldamento a microonde.
- L'apparecchiatura deve essere pulita regolarmente e devono essere rimossi eventuali residui di cibo.
- La mancata pulizia dell'apparecchiatura può comportare un deterioramento della superficie che potrebbe influire negativamente sulla durata dell'apparecchiatura e comportare situazioni di pericolo.
- La temperatura delle superfici accessibili può essere elevata quando l'apparecchiatura è in funzione.
- Il forno a microonde non deve essere collocato in un armadio, a meno che non sia stato testato in tale ambiente.
- La superficie posteriore delle apparecchiature deve essere appoggiata a una parete.
- Non utilizzare detergenti abrasivi o raschietti di metallo per pulire il vetro dello sportello per non rigare la superficie e causare la rottura del vetro.
- Non accendere l'apparecchiatura quando è vuota. Le parti metalliche all'interno della cavità possono generare scintille elettriche.
- Prestare attenzione alle dimensioni minime dell'armadio (se applicabile). Fare riferimento al capitolo relativo all'installazione.
- L'apparecchiatura deve essere messa in funzione con la porta decorativa aperta (se applicabile).

2. ISTRUZIONI DI SICUREZZA

2.1 Installazione

AVVERTENZA!

L'installazione dell'apparecchiatura deve essere eseguita da personale qualificato.

- Rimuovere tutti i materiali di imballaggio.
- Non installare o utilizzare l'apparecchiatura se è danneggiata.
- Attenersi alle istruzioni fornite insieme all'apparecchiatura.
- Prestare sempre attenzione in fase di spostamento dell'apparecchiatura, dato che è pesante. Usare sempre i guanti di sicurezza e le calzature adeguate.
- Non tirare l'apparecchiatura per la maniglia.
- È necessario rispettare la distanza minima dalle altre apparecchiature.
- Installare l'apparecchiatura in un luogo sicuro e idoneo che soddisfi i requisiti di installazione.
- I lati dell'apparecchiatura devono restare vicini ad apparecchiature o unità con la stessa altezza.

2.2 Collegamento elettrico

AVVERTENZA!

Rischio di incendio e scossa elettrica.

- Tutti i collegamenti elettrici devono essere realizzati da un elettricista qualificato.
- L'apparecchiatura deve disporre di una messa a terra.
- Verificare che i parametri sulla targhetta siano compatibili con le indicazioni elettriche dell'alimentazione.
- Se l'apparecchiatura è collegata alla presa mediante una prolunga, assicurarsi che il cavo sia collegato a terra.
- Accertarsi di non danneggiare la spina e il cavo. Contattare il Centro di Assistenza o un elettricista qualificato per sostituire un cavo danneggiato.
- Non tirare il cavo di alimentazione per scollegare l'apparecchiatura. Tirare sempre dalla spina.

2.3 Utilizzo

AVVERTENZA!

Rischio di lesioni, ustioni, scosse elettriche o esplosioni.

- Non modificare le specifiche tecniche dell'apparecchiatura.
- Non lasciare l'elettrodomestico incustodito durante il funzionamento.
- Non esercitare pressione sullo sportello aperto.
- Accertarsi che le fessure di ventilazione non siano ostruite.
- Non utilizzare l'apparecchiatura come superficie di lavoro e la cavità del forno come spazio di conservazione.

2.4 Pulizia e manutenzione

AVVERTENZA!

Vi è il rischio di lesioni, incendio o danni all'apparecchiatura.

- Prima di eseguire qualunque intervento di manutenzione, spegnere l'apparecchiatura ed estrarre la spina dalla presa.
- Pulire regolarmente l'apparecchiatura per evitare il deterioramento dei materiali che compongono la superficie.
- Non lasciare che si accumulino resti di cibo versato o residui di detergente sulle superfici di sigillatura della porta.
- Il grasso e gli alimenti che restano nell'apparecchiatura possono causare incendio e ustione quando viene attivata la funzione microonde.
- Pulire l'apparecchiatura con un panno inumidito e morbido. Utilizzare solo detergenti neutri. Non usare prodotti abrasivi, spugnette abrasive, solventi od oggetti metallici.
- Se si utilizza uno spray per il forno, seguire attentamente le istruzioni di sicurezza sulla confezione.

2.5 Assistenza

- Per far riparare l'apparecchiatura, rivolgersi a un Centro di Assistenza

Autorizzato. Utilizzare solo ricambi originali.

- Questo prodotto contiene una sorgente luminosa di classe di efficienza energetica G.
- Per quanto riguarda la lampada o le lampade all'interno di questo prodotto e le lampade di ricambio vendute separatamente: Queste lampade sono destinate a resistere a condizioni fisiche estreme negli elettrodomestici, come temperatura, vibrazioni, umidità, o sono destinate a segnalare informazioni sullo stato operativo dell'apparecchio. Non sono

destinate ad essere utilizzate in altre applicazioni e non sono adatte per l'illuminazione di ambienti domestici.

2.6 Smaltimento

⚠ AVVERTENZA!

Rischio di lesioni o soffocamento.

- Staccare la spina dall'alimentazione elettrica.
- Tagliare il cavo elettrico dell'apparecchiatura e smaltirlo.

3. INSTALLAZIONE

⚠ AVVERTENZA!

Fare riferimento ai capitoli sulla sicurezza.

3.1 Installazione dell'impianto elettrico

⚠ AVVERTENZA!

L'installazione dell'apparecchiatura deve essere eseguita da personale qualificato.



Il produttore non è responsabile qualora non vengano applicate le precauzioni del capitolo "Informazioni per la sicurezza".

La dotazione standard del forno a microonde al momento della fornitura prevede un cavo di rete e una spina.

Il cavo ha un conduttore di terra con una spina di terra. La spina deve essere inserita in una presa adeguatamente installata e con messa a terra. Nell'eventualità di un cortocircuito elettrico, la messa a terra riduce il rischio di folgorazione.

3.2 Installazione - preparazione preliminare

Per installare il microonde in un mobile con le dimensioni di seguito indicate, togliere le 4 viti

e la staffa dalla parte inferiore dell'apparecchiatura.

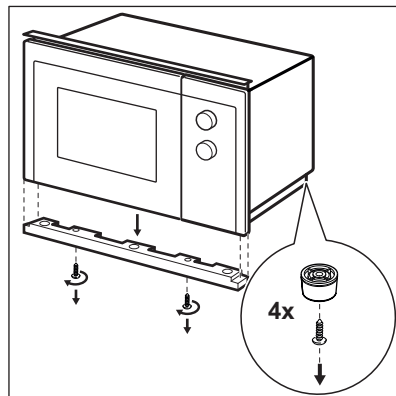
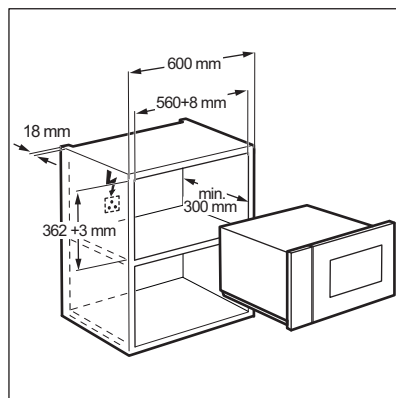

Attenersi ai seguenti passaggi, iniziando dal numero 1.

Per installare il microonde in un mobiletto con le dimensioni di seguito indicate, non serve eseguire nessuna modifica.

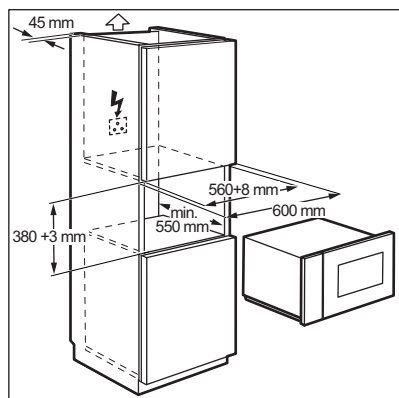

3.3 Installazione

1. Il cavo elettrico non va impigliato in nessun modo.

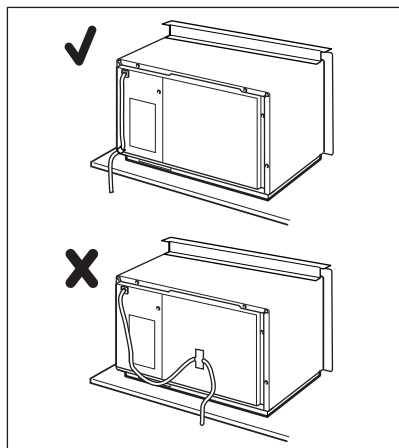

2. Inserire il microonde all'interno dell'armadio.

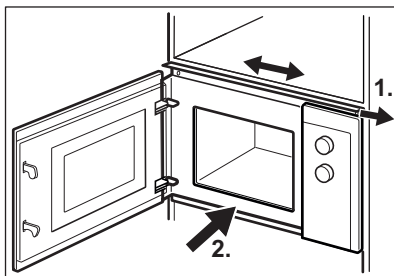

3. Fissare la staffa superiore con 2 viti.

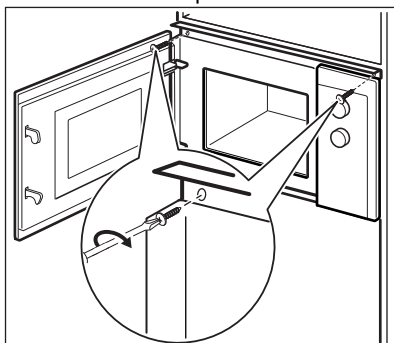

4. Mantenere la distanza minima fra il microonde e il mobile vicino.

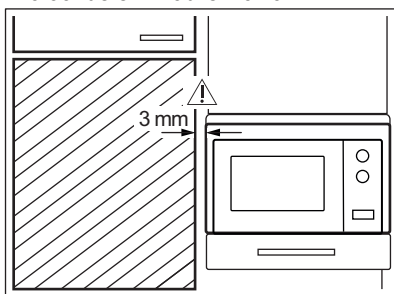

4. DESCRIZIONE DEL PRODOTTO

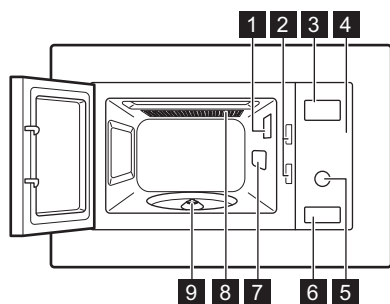

4.1 Panoramica





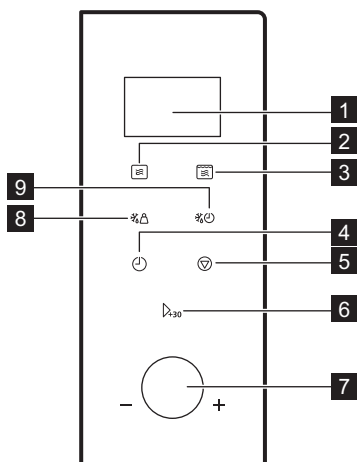

- 1 Luce
- 2 Blocco di sicurezza
- 3 Display
- 4 Pannello comandi
- 5 Manopola di regolazione
- 6 Apertura porta
- 7 Copertura guida d'onda
- 8 Grill
- 9 Albero del piatto girevole

4.2 Pannello dei comandi

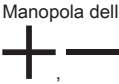

Elemento display	Descrizione della funzione
1 Display	Mostra le impostazioni e l'ora corrente.
2 	Per impostare la funzione microonde.
3 	Per impostare la funzione di cottura grill o combinata.

Elemento display	Descrizione della funzione
4 	Per impostare l'orologio e il timer.
5 	Per disattivare il microonde o annullare le impostazioni di cottura.
6 	Per avviare l'apparecchiatura o aumentare il tempo di cottura per 30 secondi alla massima potenza.
7  Manopola delle Impostazioni	Per impostare il tempo di cottura, il peso o la funzione.
8 	Per scongelare il cibo a peso.
9 	Per scongelare il cibo a tempo.

4.3 Accessori

Kit piatto girevole



Utilizzare sempre il piatto girevole per preparare il cibo all'interno del forno a microonde.

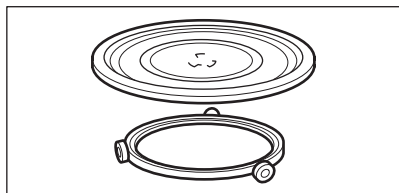

Vassoio di cottura in vetro e guida a rulli.

Griglia per il grill

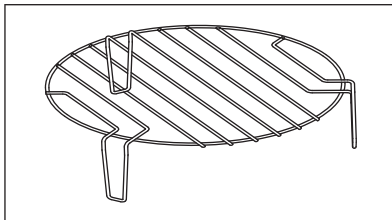

Da utilizzare per:

- Cottura a grill
- Cottura combinata

5. PRIMA DI UTILIZZARE L'ELETTRODOMESTICO

AVVERTENZA!

Fare riferimento ai capitoli sulla sicurezza.

5.1 Prima pulizia

ATTENZIONE!

Vedere il capitolo "Pulizia e cura".

- Rimuovere tutte le parti ed eventuale materiale di imballaggio supplementare dal forno a microonde.

- Pulire il forno a microonde prima di utilizzarlo per la prima volta.



5.2 Impostazione dell'ora

Per accendere il forno a microonde, impostare l'ora.

Quando si collega l'apparecchiatura alla corrente elettrica o dopo un'interruzione di corrente, il display mostra 0:00 e viene messo un segnale acustico.



È possibile impostare l'ora con il sistema 24 ore.

1. Premere due volte .
2. Ruotare la manopola delle Impostazioni per impostare le ore.
3. Premere  per confermare.
4. Ruotare la manopola delle Impostazioni per impostare i minuti.
5. Premere  per confermare.

6. UTILIZZO QUOTIDIANO

AVVERTENZA!

Fare riferimento ai capitoli sulla sicurezza.

6.1 Informazioni generali sull'uso dell'apparecchiatura

- Dopo aver spento l'apparecchiatura, lasciare la pietanza in forno per alcuni minuti.
- Togliere il foglio di alluminio di imballaggio, i contenitori di metallo, ecc. prima di preparare il cibo.

Cuocere

- Se possibile, cuocere gli alimenti coperti con del materiale adatto all'uso nel microonde. Cuocere senza coperchio solo se li si vuole rosolati
- Non cuocere eccessivamente le pietanze impostando potenza e tempi troppo elevati. Il cibo potrebbe seccarsi, scoppiare o rapprendersi in alcuni punti.
- Non usare l'apparecchiatura per cuocere uova nel loro guscio o lumache, poiché potrebbero scoppiare. Per le uova fritte, forare prima il tuorlo.
- Forare con una forchetta diverse volte la buccia di patate, pomodori e salsicce o tipi di alimento simili, prima di cuocerli, per evitare che scoppino.
- I cibi freddi o congelati necessitano di tempi di cottura più lunghi.

- Mescolare di tanto in tanto i piatti contenenti salse.
- Le verdure sode, come carote, piselli o cavolfiore devono essere cotte nell'acqua.
- Girare i pezzi più grandi a circa metà tempo di cottura.
- Se possibile, tagliare le verdure a pezzi di dimensioni simili.
- Utilizzare piatti piani e larghi.
- Non utilizzare pentole di porcellana, ceramica o terracotta con piccoli fori, per esempio sui manici o con fondi smaltati. L'umidità che penetra nei fori può provocare la rottura delle pentole durante il riscaldamento.
- Il vassoio di cottura in vetro è necessario per il funzionamento del forno a microonde. Mettere cibo o liquidi all'interno.

Scongelamento di carne, pollame, pesce:

- Sistemare i cibi congelati e senza involucri su un piccolo piatto capovolto posto sopra un contenitore cosicché il liquido di scongelamento possa scorrere via.
- Girare il cibo a metà tempo di scongelamento. Se possibile, dividere e quindi rimuovere i pezzi che hanno iniziato a scongelarsi.

Scongelamento di burro, fette di torta, quark

- Non scongelare completamente nell'apparecchiatura, ma lasciarli scongelare a temperatura ambiente. Il

risultato sarà più uniforme. Prima dello scongelamento, rimuovere gli involucri in metallo o alluminio.

Scongelamento di frutta e verdura

- Qualora frutta e verdura restino crude, non scongelarle completamente all'interno dell'apparecchiatura. Ma lasciar scongelare a temperatura ambiente.
- Si può usare una maggior potenza del microonde per cuocere frutta e verdura senza doverle scongelare prima.

Pietanze pronte

- È possibile preparare pietanze pronte all'interno dell'apparecchiatura solo se la confezione è adatta al microonde.
- È necessario seguire le istruzioni del produttore stampate sulla confezione (ad es. togliere la copertura di metallo e forare la pellicola di plastica).

Pentole e materiali adatti

Pentole/Materiale	Microonde			Grill
	Scongela-mento	Per riscaldare	Cuocere	
Vetro e porcellana a prova di forno (senza componenti metallici, per esempio Pyrex, vetro a prova di calore)	✓	✓	✓	✓
Vetro e porcellana non resistente al fuoco ¹⁾	✓	x	x	x
Vetro e vetroceramica in materiale resistente al fuoco e al gelo (ad es. Arcoflam), griglia	✓	✓	✓	✓
Ceramica ²⁾ , terracotta ²⁾ .	✓	✓	✓	x
Plastica termoresistente fino a 200°C ³⁾	✓	✓	✓	x
Cartone, carta	✓	x	x	x
Pellicola per alimenti	✓	x	x	x
Sacchetti di cottura con chiusura adatta alle microonde ³⁾	✓	✓	✓	x
Recipienti di cottura in metallo, ad es. smalto, ghisa	x	x	x	✓
Teglie laccate in nero o rivestite in silicone ³⁾	x	x	x	✓
Lamiera dolci	x	x	x	✓
Pentole per rosolare, ad es. piatto crisp	x	✓	✓	x
Piatti pronti confezionati ³⁾	✓	✓	✓	✓

1) Senza applicazioni o decorazioni in argento, oro, platino o metallo

2) Senza componenti in quarzo o metallo o smalti contenenti metalli

3) Per le temperature massime bisogna seguire le istruzioni del produttore.



✓ Idoneo

x non idoneo

6.2 Attivazione e disattivazione del forno a microonde



ATTENZIONE!

Non lasciare il forno a microonde in funzione senza cibo all'interno.

1. Premere  una volta.
2. Premere ripetutamente  o ruotare la manopola delle Impostazioni per impostare la funzione desiderata.
3. Premere  per confermare.
4. Ruotare la manopola d'impostazione per impostare il tempo.

5. Premere  per confermare e attivare il microonde.
6. Il forno a microonde si disattiva automaticamente una volta trascorso il tempo. Viene emesso un segnale acustico.

Per disattivare prima il forno a microonde:

- Premere .
- Aprire la porta. Il forno a microonde si ferma automaticamente. Chiudere la porta e premere  per proseguire la cottura. Utilizzare questa opzione per controllare il cibo.

6.3 Tabella impostazioni di potenza

Premere 	Impostazione di potenza	Percentuale di potenza approssimativa
1 volta	P100	100 %
2 volte	P 80	80 %
3 volte	P 50	50 %
4 volte	P 30	30 %
5 volte	P 10	10 %

Grill e Cottura Combinata

Premere 	Impostazione di potenza	Modalità funzionamento
Grill		
1 volta	G	Doppio Grill
Cottura combinata		
2 volte	C - 1	55 % Microonde, 45% Grill
3 volte	C - 2	36 % Microonde, 64% Grill

6.4 Avvio rapido





Il tempo di cottura massimo è di 95 minuti.

Per attivare il forno a microonde per 30 secondi a piena potenza premere . Il tempo di cottura aumenta di 30 secondi ad ogni singola pressione del tasto.

Per impostare il tempo di cottura in modalità standby ruotare la manopola di regolazione in senso antiorario, quindi premere  per attivare il forno a microonde alla massima potenza.

6.5 Scongelamento

Sarà possibile scegliere fra 2 modalità di scongelamento:

- Peso scongelamento 
- Tempo scongelamento 





Non usare lo scongelamento a peso su alimenti lasciati fuori dal congelatore per più di 20 minuti o per cibi pronti congelati.



Per attivare lo scongelamento a peso sarà necessario usare più di 100 g di alimenti e meno di 2.000 g.



Per scongelare meno di 200 g di cibo, collocarlo sull'estremità del piatto girevole.







1. Premere  per lo scongelamento a peso o  per lo scongelamento a tempo.
2. Ruotare la manopola di impostazione per impostare il peso o il tempo. Per lo scongelamento a peso il tempo viene impostato in modalità automatica.
3. Premere  per confermare e attivare il microonde.

6.6 Cottura multistadio





Se una fase è lo scongelamento, impostarla come prima fase.

È possibile cucinare il cibo in massimo 2 passaggi.

1. Premere  per impostare lo scongelamento in base al peso o  per impostare lo scongelamento in base al tempo.
2. Ruotare la manopola Impostazioni per impostare il peso o il tempo di scongelamento.
3. Premere  per confermare.
4. Premere ripetutamente  per scegliere un livello di alimentazione.
5. Premere  per confermare.
6. Ruotare la manopola per impostare il tempo.
7. Premere  per confermare e attivare il microonde. Dopo ogni passaggio viene emesso un segnale acustico.

6.7 Grill e cottura combinata

1. Premere  per impostare la funzione desiderata.
2. Premere  per confermare.
3. Ruotare la manopola per impostare il tempo.
4. Premere  per confermare e attivare il microonde.

7. PROGRAMMI AUTOMATICI



AVVERTENZA!

Fare riferimento ai capitoli sulla sicurezza.

7.1 Cottura automatica

Utilizzare questa funzione per cuocere facilmente la propria pietanza preferita. Il

forno a microonde effettua automaticamente le impostazioni migliori.

1. Ruotare la manopola delle Impostazioni in senso orario per scegliere il menù desiderato.
2. Premere  per confermare.
3. Ruotare la manopola d'impostazione per impostare il peso dal menù.

4. Premere Δ_{+30} per confermare e attivare il microonde.

Menù	Quantità
A - 1 Pizza	200 g 400 g
A - 2 carne	250 g 350 g 450 g
A - 3 Verdure	200 g 300 g 400 g
A - 4 Pasta	50 g (aggiungere 450 ml d'acqua) 100 g (aggiungere 800 ml d'acqua)
A - 5 Patate	200 g 400 g 600 g
A - 6 Pesce	250 g 350 g 450 g
A - 7 Bevande	1 tazza (120 ml) 2 tazze (240 ml) 3 tazze (360 ml)
A - 8 Popcorn	50 g 100 g

8. UTILIZZO DEGLI ACCESSORI

AVVERTENZA!

Fare riferimento ai capitoli sulla sicurezza.

8.1 Introduzione del kit per il piatto girevole

ATTENZIONE!

Non cucinare il cibo senza il kit per il piatto girevole. Usare esclusivamente il piatto girevole in dotazione con il forno a microonde.



Non cucinare mai il cibo direttamente sul vassoio di cottura in vetro.

1. Posizionare la guida a rulli attorno all'albero del piatto girevole.

2. Sistemare il vassoio di cottura in vetro sulla guida a rulli

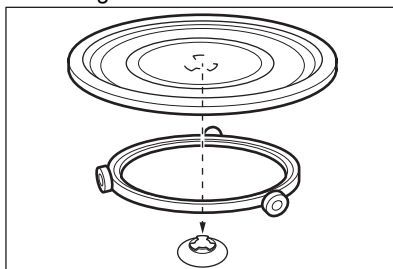

8.2 Inserire la griglia per il grill

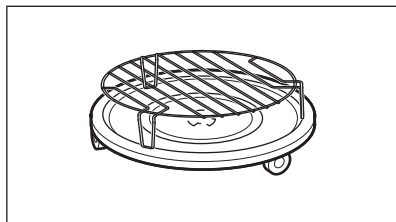

Collocare gli alimenti sul piatto girevole.



9. FUNZIONI AGGIUNTIVE



9.1 Sicurezza bambini

La Sicurezza bambini evita l'attivazione accidentale del forno a microonde.

Tenere premuto  per 3 secondi. Viene emesso un segnale acustico. Quando la Sicurezza bambini è attiva, il display mostra . Per disattivare il Blocco bambini Premere e tenere premuto  per 3 secondi.

9.2 Timer cucina

È possibile impostare al massimo 95 minuti.

1. Premere .
2. Ruotare la manopola d'impostazione per impostare il tempo.
3. Premere  per confermare. Il Timer rimane ancora in funzione quando si apre la porta o si mette in pausa il microonde. Premere  per annullare. Una volta trascorso il tempo impostato, viene emesso un segnale acustico.

10. CONSIGLI E SUGGERIMENTI UTILI

AVVERTENZA!

Fare riferimento ai capitoli sulla sicurezza.

10.1 Consigli per il microonde

Problema	Soluzione
Non è possibile trovare dettagli per la quantità di cibo preparato.	Cercare un cibo simile. Aumentare o ridurre la durata dei tempi di cottura in base alla seguente regola: Quantità doppia = quasi il doppio del tempo, Metà quantità = metà tempo
Il cibo è diventato troppo asciutto.	Impostare un tempo di cottura più breve o selezionare una potenza inferiore.
Il cibo non si è ancora scongelato, oppure è caldo o ha superato il tempo di cottura.	Impostare un tempo di cottura più lungo o selezionare una potenza più elevata. Piatti grandi richiedono un tempo più lungo.
Una volta terminato il tempo di cottura, il cibo si surriscalda ai bordi ma non è ancora pronto al centro.	La volta successiva selezionare una potenza più bassa e un tempo più lungo. Girare i liquidi a metà cottura, ad es. la zuppa.

Per ottenere risultati ottimali con il riso usare piatti piani e larghi.

10.2 Scongellamento

Scongelare sempre l'arrosto con la parte grassa rivolta verso il basso.

Non scongelare carne avvolta in quanto potrebbe cuocersi invece di scongelarsi.

Scongelare sempre il petto di pollo intero rivolto verso il basso.

10.3 Cottura

Estrarre sempre la carne e il pollame freddi dal frigorifero almeno 30 minuti prima della cottura.

Lasciare la carne, il pollame, il pesce e le verdure coperti dopo la cottura.

Spennellare il pesce con dell'olio o del burro fuso.

Tutta la verdura va cucina a piena potenza.

Aggiungere 30 - 45 ml di acqua fredda per ogni 250 g di verdure.

Tagliare le verdure fresche in pezzi delle stesse dimensioni prima di passare alla

cottura. Cuocere tutte le verdure con un coperchio sul contenitore.

10.4 Riscaldamento

Quando si riscaldano piatti pronti confezionati, seguire le istruzioni riportate sulla confezione.

10.5 Grill

Cuocere al grill i cibi sottili mettendoli al centro della griglia.

Girare la pietanza a metà del tempo impostato e continuare a grigliare.

10.6 Cottura combinata

Utilizzare la Cottura Combinata per mantenere la croccantezza di alcuni alimenti.

A metà del tempo di cottura, girare la pietanza e poi continuare.

Ciascuna modalità abbina le funzioni di cottura al microonde e grill in momenti e a livelli di potenza diversi.

11. PULIZIA E CURA

AVVERTENZA!

Fare riferimento ai capitoli sulla sicurezza.

11.1 Note e suggerimenti sulla pulizia

- Pulire la parte anteriore dell'apparecchiatura con un panno morbido inumidito con acqua tiepida saponata.
- Per pulire le superfici metalliche, utilizzare un normale detergente.
- Pulire l'interno dell'apparecchiatura dopo ogni utilizzo. La sporcizia non si brucia e si toglie con facilità.



- Rimuovere lo sporco tenace con detergenti speciali.
- Pulire tutti gli accessori regolarmente e lasciarli asciugare. Utilizzare un panno morbido inumidito con acqua tiepida saponata.
- Per ammorbidire le parti dure da rimuovere, portare a ebollizione un bicchiere d'acqua nel microonde alla massima potenza per 2 / 3 minuti.
- Per eliminare gli odori, aggiungere 2 cucchiaini di succo di limone in un bicchiere d'acqua e far bollire nel microonde alla massima potenza per 5 minuti.

12. RISOLUZIONE DEI PROBLEMI

AVVERTENZA!

Fare riferimento ai capitoli sulla sicurezza.

12.1 Cosa fare se...

Problema	Possibile causa	Rimedio
L'apparecchiatura non funziona.	L'apparecchiatura è disattivata.	Accendere l'apparecchiatura.
L'apparecchiatura non funziona.	L'apparecchiatura non è collegata alla presa di alimentazione.	Inserire la spina dell'apparecchiatura nella presa di corrente.
L'apparecchiatura non funziona.	Il fusibile nella scatola dei fusibili è scattato.	Controllare il fusibile. Se il fusibile scatta più di una volta, contattare un tecnico qualificato.
L'apparecchiatura non funziona.	La porta non è chiusa correttamente.	Assicurarsi che niente blocchi la porta.
La lampada non si accende.	La lampada è guasta.	La lampadina deve essere sostituita.
Il display visualizza  .	La Sicurezza bambini è attiva.	Disattivare la Sicurezza bambini. Tenere premuto  per 3 secondi.
Si formano scintille nella cavità.	Sono stati inseriti piatti di metallo o con bordi metallici.	Togliere il piatto dall'apparecchiatura.
Si formano scintille nella cavità.	Sono presenti degli spiedi in metallo o un foglio di alluminio che toccano le pareti interne.	Assicurarsi che gli spiedi e il foglio di alluminio non tocchino le pareti interne.
Il kit per il piatto girevole provoca dei graffi o rumore di abrasione.	È presente un oggetto o dello sporco al di sotto del vassoio di cottura in vetro.	Pulire l'area sottostante il vassoio di cottura in vetro.
L'apparecchiatura smette di funzionare senza un motivo preciso.	È presente un malfunzionamento.	Se il problema persiste, contattare il Centro di Assistenza Autorizzato.

12.2 Dati Assistenza

Qualora non sia possibile trovare una soluzione al problema, contattare il rivenditore o il Centro di Assistenza Autorizzato.

Le informazioni necessarie per il Centro di Assistenza si trovano sulla targhetta dei dati.

La targhetta dei dati è applicata sull'apparecchiatura. Non rimuovere la targhetta dei dati dall'apparecchiatura.

Consigliamo di annotarli in questo spazio:

Modello (MOD.)

Numero Prodotto (PNC)

Numero di serie (S.N.)

13. CONSIDERAZIONI SULL'AMBIENTE

Riciclare i materiali con il simbolo . Buttare l'imballaggio negli appositi contenitori per il riciclaggio. Aiutare a proteggere l'ambiente e la salute umana e a riciclare rifiuti derivanti da apparecchiature elettriche ed elettroniche. Non smaltire le apparecchiature che riportano

il simbolo  insieme ai normali rifiuti domestici. Portare il prodotto al punto di riciclaggio più vicino o contattare il comune di residenza.



electrolux.com

867300960-C-502023



CE