

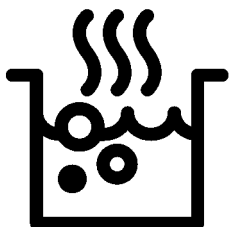

# **Table de cuisson encastrable**

## Manuel de l'utilisateur



HII63201FMTB

**FR**

185.9285.50/R.AA/15.04.2020

7757188023

## Avant de commencer, merci de bien vouloir lire ce manuel d'utilisation !

Chère cliente, cher client,

Nous vous remercions d'avoir porté votre choix sur un produit Beko. Nous espérons que vous tirerez le meilleur parti de votre produit, qui a été fabriqué dans des usines de pointe avec des matériaux de qualité. C'est pourquoi nous vous prions de lire attentivement le présent manuel et tous les autres documents connexes dans leur intégralité avant d'utiliser le produit et de les conserver. Si vous cédez l'appareil à une tierce personne, n'oubliez pas de lui fournir le Manuel d'utilisation. Respectez tous les avertissements et informations contenus dans le manuel d'utilisation. Souvenez-vous que ce Manuel d'utilisation s'applique également à plusieurs autres modèles. Les différences entre les modèles seront identifiées dans le manuel.

### Explication des symboles

Vous trouverez les symboles suivants dans ce Manuel d'utilisation :

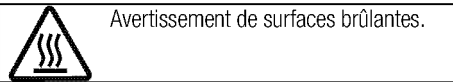
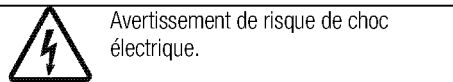
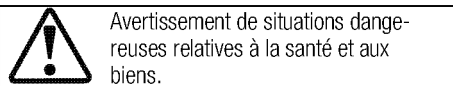
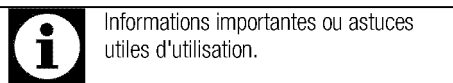

**Arçelik A.Ş.**  
Karaağaç caddesi No:2-6  
34445 Sülüce/Istanbul/TURKEY

**1 Instructions importantes et mises en garde relatives à la sécurité et à l'environnement 4**

Sécurité générale.....4  
 Sécurité électrique.....4  
 Sécurité du produit .....5  
 Utilisation prévue .....7  
 Sécurité des enfants .....7  
 Mise au rebut de l'ancien appareil .....8  
 Elimination des emballages .....8

**2 Généralités 9**

Vue d'ensemble.....9  
 Caractéristiques techniques.....9

**3 Installation 10**

Avant l'installation.....10  
 Installation et branchement.....10  
 Déplacement ultérieur .....13

**4 Préparation 14**

Conseils pour faire des économies d'énergie ..... 14  
 Première utilisation..... 14  
 Premier nettoyage de l'appareil..... 14

**5 Utilisation de la table de cuisson 15**

Généralités concernant la cuisson ..... 15  
 Utilisation des tables de cuisson..... 17  
 Bandeau de commande..... 17

**6 Maintenance et entretien 24**

Généralités ..... 24  
 Nettoyage du brûleur ..... 24

**7 Recherche et résolution des pannes 25**

## **1 Instructions importantes et mises en garde relatives à la sécurité et à l'environnement**

Ce chapitre contient les instructions de sécurité qui vous aideront à éviter les risques de blessure corporelle ou de dégâts matériels. Le non respect de ces instructions entraînera l'annulation de toute garantie.

### **Sécurité générale**

- Cet appareil peut être utilisé par des enfants de 8 ans et plus et des personnes aux capacités physiques, sensorielles ou mentales réduites ou des personnes dénuées d'expérience ou de connaissance si elles ont pu bénéficier d'une surveillance ou d'instructions concernant l'utilisation de l'appareil en toute sécurité et comprennent les risques encourus.

Les enfants ne doivent pas jouer avec l'appareil. Le nettoyage et l'entretien ne doivent pas être effectués par un enfant sans surveillance.

- Cet appareil n'est pas conçu pour être utilisé par des personnes (y compris les enfants) présentant des aptitudes physiques, sensorielles et mentales réduites, ou sans expérience et sans connaissances, à moins d'avoir été encadrées ou reçu des consignes d'utilisation.

Les enfants bénéficiant d'un encadrement ne doivent pas jouer avec l'appareil.

- Si l'appareil est confié à une autre personne pour usage personnel ou vendu en seconde main, assurez-vous qu'il est toujours accompagné du manuel d'utilisation, des étiquettes, de tout autre document pertinent et des pièces.
- Les procédures d'installation et de réparation doivent être effectuées par des agents d'entretien qualifiés. Le fabricant ne sera pas responsable des dommages causés à la suite d'une utilisation faite par des personnes non qualifiées, situation susceptible d'annuler aussi la garantie. Avant l'installation, lisez attentivement les instructions.
- Ne faites pas fonctionner l'appareil s'il est défectueux ou présente des dégâts visibles.
- Assurez-vous que les boutons de fonctionnement de l'appareil sont en position d'arrêt après chaque utilisation.

### **Sécurité électrique**

- Si le produit est en panne, ne l'utilisez pas, à moins qu'il ne soit réparé par un Agent d'entretien

agréé. Vous risqueriez un choc électrique !

- Branchez l'appareil uniquement à une sortie/ligne avec mise à la terre ainsi que la tension et la protection spécifiées dans le chapitre « Spécifications techniques ». Faites installer la mise à la terre par un électricien qualifié lorsque vous utilisez l'appareil avec ou sans transformateur. Notre entreprise décline sa responsabilité par rapport à tout problème consécutif à la non mise à la terre de l'appareil suivant la réglementation locale en vigueur.
- Ne lavez jamais l'appareil en y versant de l'eau. Vous risqueriez un choc électrique !
- Débranchez l'appareil pendant les opérations d'installation, d'entretien, de nettoyage et de réparation.
- Si le cordon d'alimentation est endommagé, il doit être remplacé par le fabricant, l'un de ses techniciens ou une personne de qualification similaire afin d'éviter tout risque.
- Installez l'appareil de sorte que l'on puisse le déconnecter complètement du réseau. La séparation doit être effectuée par une prise secteur ou un commutateur intégré à l'installation électrique

fixe, suivant la réglementation en matière de construction.

- Toutes les opérations sur des équipements et des systèmes électriques ne peuvent être réalisées que par des personnes habilitées et qualifiées.
- En cas de dégâts, éteignez l'appareil et débranchez-le du secteur. Pour ce faire, coupez le fusible domestique.
- Vérifiez que la tension du fusible est compatible avec l'appareil.

### **Sécurité du produit**

- **AVERTISSEMENT** : Les parties accessibles de l'appareil deviennent chaudes au cours de son utilisation. Des mesures doivent être prises pour éviter de toucher aux éléments de chauffage. Les enfants de moins de 8 ans doivent être maintenus à l'écart, sauf s'ils sont continuellement surveillés.
- Ne jamais utiliser l'appareil sous l'emprise de l'alcool ou de toute autre drogue.
- Prenez garde lorsque vous utilisez des boissons alcoolisées dans vos plats. L'alcool s'évapore à températures élevées et peut provoquer un incendie étant donné qu'il peut s'enflammer lorsqu'il entre en contact avec des surfaces chaudes.

- Assurez-vous qu'aucune substance inflammable ne soit placée à proximité de l'appareil étant donné que les côtés peuvent chauffer pendant son utilisation.
- Évitez d'obstruer les éventuelles sorties d'aération.
- N'utilisez pas de nettoyeurs à vapeur pour le nettoyage de l'appareil, car ceux-ci présentent un risque d'électrocution.
- **AVERTISSEMENT** : Le fait de cuire les aliments contenant de l'huile ou des matières grasses sur une table de cuisson sans surveillance peut s'avérer dangereux, au point de provoquer un incendie. N'essayez JAMAIS d'éteindre le feu avec de l'eau. Coupez plutôt l'alimentation de l'appareil, puis couvrez la flamme avec un couvercle ou une couverture pare-flammes.
- **ATTENTION** : Le processus de cuisson doit être encadré. Les processus de cuisson de courte durée doivent être continuellement encadrés.
- **AVERTISSEMENT** : Danger d'incendie : ne rien conserver sur les surfaces de cuisson.
- **AVERTISSEMENT** : En cas de fissure au niveau de la surface, mettre l'appareil hors tension pour être à l'abri d'une éventuelle électrocution.
- En cas de bris du verre de la plaque de cuisson : Éteignez immédiatement tous les brûleurs et les éventuels éléments chauffants électriques, et débranchez l'appareil de l'alimentation électrique. Évitez de toucher la surface de l'appareil. N'utilisez pas l'appareil.
- Après avoir utilisé l'appareil, éteignez-le en appuyant sur sa commande et ne vous fiez pas à son détecteur de casserole.
- évitez de poser des objets métalliques comme les couteaux, les fourchettes, les cuillères, les couvercles et bien d'autres, sur la surface de la table de cuisson dans la mesure où ils peuvent chauffer.
- L'appareil n'est pas prévu pour fonctionner avec une minuterie externe ou un système de télécommande distinct.
- La pression de vapeur qui s'accumule à cause de l'humidité à la surface de la table de cuisson ou sur le bas de la casserole peut déplacer cette dernière. C'est pourquoi, assurez-vous que la surface du four et le bas des casseroles sont toujours secs.
- Les plaques de cuisson sont dotées de la technologie à « Induction ». Votre table de cuisson à induction, qui vous permet de

faire des économies de temps et d'argent, doit être utilisée avec des casseroles appropriées pour la cuisson à induction ou les plaques chauffantes ne fonctionneront pas. Reportez-vous à *Généralités concernant la cuisson*, page 15, sélection des casseroles.

- Les tables de cuisson à induction créant un champ magnétique, elles peuvent entraîner de graves dommages aux personnes utilisant des dispositifs tels qu'une pompe à insuline ou un pacemaker.
- **AVERTISSEMENT** : Utilisez uniquement les dispositifs protecteurs conçus par le fabricant des appareils de cuisson, ou ceux indiqués par ce dernier comme adéquats, dans le manuel d'utilisation, ou encore des dispositifs protecteurs fournis avec l'appareil. L'utilisation des dispositifs protecteurs inappropriés peut causer des accidents.

Pour que votre appareil soit fiable:

- veillez à ce que la fiche soit bien branchée dans la prise afin que des étincelles ne se produisent pas.
- Utilisez uniquement les câbles de rallonge d'origine, et veillez à ce qu'ils ne soient pas coupés ou autrement endommagés.

- Assurez-vous également que la prise ne contient pas de liquide ni de moisissure avant de brancher l'appareil.

### Utilisation prévue

- Cet appareil est conçu pour un usage domestique. L'utilisation commerciale est interdite.
- **ATTENTION** : Cet appareil sert uniquement à des fins de cuisson. Il ne doit pas être utilisé à d'autres fins, par exemple le chauffage du local.
- Le fabricant ne saurait être tenu responsable des dégâts causés par une utilisation ou une manipulation incorrecte.
- Les pièces détachées d'origine sont disponibles pendant 10 ans, à compter de la date d'achat du produit.

### Sécurité des enfants

- **ATTENTION** : Les parties accessibles peuvent s'échauffer pendant l'utilisation. Les enfants doivent être tenus à l'écart.
- Les matériaux d'emballage peuvent présenter un danger pour les enfants. Gardez les matériaux d'emballage hors de portée des enfants. Veuillez jeter les pièces de l'emballage en respectant les normes écologiques.
- Les appareils électriques sont dangereux pour les enfants. Tenez les enfants à l'écart de l'ap-

pareil lorsqu'il fonctionne et interdisez-leur de jouer avec.

- Ne rangez pas d'objets au dessus de l'appareil que les enfants pourraient atteindre.

### **Mise au rebut de l'ancien appareil**

**Conformité avec la directive DEEE et mise au rebut des déchets :**



Ce produit est conforme à la directive DEEE (2012/19/UE) de l'Union européenne). Ce produit porte un symbole de classification pour la mise au rebut des équipements électriques et électroniques (DEEE).

Le présent produit a été fabriqué avec des pièces et du matériel de qualité supérieure susceptibles d'être réutilisés et adaptés au recyclage. Par conséquent, nous vous conseillons de ne pas le mettre au rebut

avec les ordures ménagères et d'autres déchets à la fin de sa durée de vie. Au contraire, rendez-vous dans un point de collecte pour le recyclage de tout matériel électrique et électronique. Veuillez vous rapprocher des autorités de votre localité pour plus d'informations concernant le point de collecte le plus proche.

### **Conformité avec la directive LdSD :**

L'appareil que vous avez acheté est conforme à la directive LdSD (2011/65/UE) de l'Union européenne. Il ne comporte pas les matériels dangereux et interdits mentionnés dans la directive.

### **Elimination des emballages**

- Les emballages sont dangereux pour les enfants. Conservez les emballages en lieu sûr à l'écart des enfants. Les emballages de l'appareil sont fabriqués à partir de matériaux recyclés. Éliminez-les de manière appropriée et triezy-les en fonction des instructions de recyclage des déchets. Ne les jetez pas avec les déchets domestiques normaux.



## 2 Généralités

### Vue d'ensemble

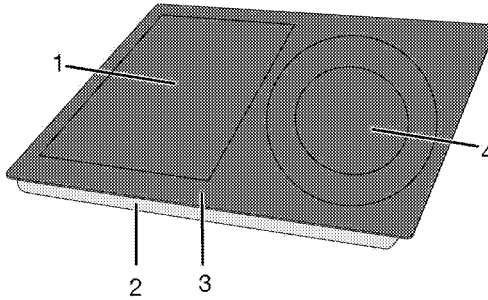

- |   |                               |   |                               |
|---|-------------------------------|---|-------------------------------|
| 1 | Plaque de cuisson à induction | 3 | Surface vitrocéramique        |
| 2 | Fond                          | 4 | Plaque de cuisson à induction |

### Caractéristiques techniques

Tension/fréquence	1N~ 220-240 V/ 2N~ 380-415 V; 50 Hz
Consommation d'énergie totale	max. 7200 W
Type de câble/section	min.H05V2V2-F 5 x 1,5 mm <sup>2</sup>
Dimensions extérieures (hauteur/longueur/profondeur)	52 mm/580 mm/510 mm
Dimensions d'installation (longueur/profondeur)	560 (+2) mm/490 (+2) mm
<b>Brûleurs</b>	
Arrière gauche	<b>Plaque de cuisson à induction</b>
Dimension	180 mm
Puissance	2000/2300 W
Avant gauche	<b>Plaque de cuisson à induction</b>
Dimension	180 mm
Puissance	2000/2300 W
Droite	<b>Plaque de cuisson à induction</b>
Dimension	180/320 mm
Puissance	2300/3600 W



Les caractéristiques techniques peuvent changer sans avis préalable afin d'améliorer la qualité de l'appareil.



Les illustrations comprises dans ce manuel sont schématiques et peuvent ne pas correspondre exactement à l'appareil.



Les valeurs mentionnées sur les étiquettes de l'appareil ou dans la documentation qui l'accompagnent sont obtenues dans des conditions de laboratoire conformément aux normes correspondantes. En fonction des conditions de fonctionnement et de l'environnement de l'appareil, ces valeurs peuvent varier.

### 3 Installation

Le produit doit être installé par une personne qualifiée conformément à la réglementation en vigueur. Dans le cas contraire, la garantie n'est pas valable. Le fabricant se sera pas tenu pour responsable des dégâts consécutifs à des procédures réalisées par des personnes non autorisées et pourra annuler la garantie dans ce cas.



La préparation de l'emplacement et l'installation de l'électricité pour l'appareil sont sous la responsabilité du client.



#### DANGER:

Installez l'appareil conformément aux réglementations en matière de gaz et d'électricité en vigueur dans votre localité.



#### DANGER:

Avant l'installation, regardez si l'appareil présente des défauts. Si tel est le cas, ne le faites pas installer.

Les appareils endommagés présentent des risques pour votre sécurité.

distance de sécurité doit être laissée entre l'appareil et les parois de la cuisine et des meubles. Voir le schéma (valeurs en mm).

- Il peut aussi être utilisé en position debout, de manière autonome. Laissez une distance minimum de 750 mm au-dessus de la surface de la table de cuisson.
- (\*) S'il faut encastrer une hotte au-dessus de la cuisinière, reportez-vous aux consignes du fabricant de la hotte concernant la hauteur d'installation (Min 650 mm)
- Retirez les matériaux d'emballage et les sécurités de transport.
- Les surfaces, les feuilles laminées synthétiques et les adhésifs doivent résister à la chaleur (jusqu'à 100 °C min.).
- Le plan de travail doit être à niveau et fixé horizontalement.
- Découpez une ouverture pour la table de cuisson dans le plan de travail en fonction des dimensions d'installation.

### Avant l'installation

Cette table de cuisson est destinée à être installée sur un plan de travail en vente dans le commerce. Une

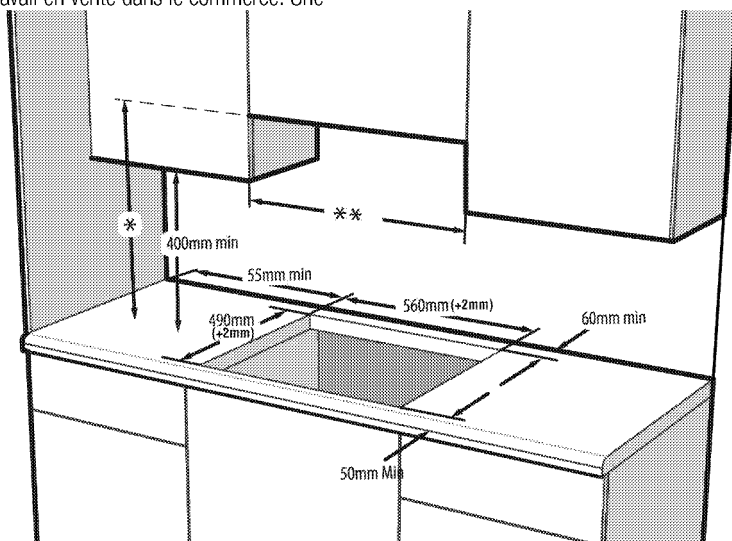

\* Hauteur minimale pour l'extracteur telle que recommandée dans le manuel d'instructions de l'extracteur

\*\* La distance minimale entre le meuble doit être égale à la largeur de la table de cuisson.

### Installation et branchement

- Installez l'appareil conformément à toutes les réglementations en matière de gaz et d'électricité en vigueur.



N'installez pas la table de cuisson à des endroits avec rebords et coins tranchants. Cela peut briser la surface vitrocéramique !

### Raccordement électrique

Branchez l'appareil à une prise mise à la terre protégée par un disjoncteur miniature de capacité suffisante tel qu'indiqué dans le tableau « Caractéristiques techniques ». Faites installer la mise à la terre par un électricien qualifié lors de l'utilisation de l'appareil avec ou sans transformateur. Notre société ne sera pas tenue pour responsable des dégâts résultant de l'utilisation de l'appareil sans une installation de mise à la terre conforme aux réglementations locales en vigueur.



#### DANGER:

L'appareil doit uniquement être raccordé à l'alimentation électrique par une personne autorisée et qualifiée. La période de garantie de l'appareil démarre uniquement après son installation correcte. Le fabricant se sera pas tenu pour responsable des dégâts consécutifs à des procédures réalisées par des personnes non autorisées.



#### DANGER:

Le câble d'alimentation ne doit pas être serré, plié ou pincé ou entrer en contact avec des pièces chaudes de l'appareil. Un câble d'alimentation endommagé doit être remplacé par un électricien qualifié. Dans le cas contraire, il présente un risque d'électrocution, de court-circuit ou d'incendie !

- La connexion doit être conforme aux réglementations nationales en vigueur.
- Les valeurs de l'alimentation électrique doivent correspondre aux valeurs figurant sur la plaque signalétique de l'appareil. La plaque signalétique est à l'arrière du produit.
- Le câble d'alimentation de l'appareil doit être conforme aux valeurs du tableau "Caractéristiques techniques".



#### DANGER:

Avant d'effectuer tout travail sur l'installation électrique, l'appareil doit être débranché du réseau d'alimentation électrique. Vous risqueriez un choc électrique !

### Raccordement du câble d'alimentation



Lors du câblage, vous devez respecter les réglementations nationales/locales en matière d'électricité. Par ailleurs, vous devez utiliser des prises et des fiches recommandées pour fours. Au cas où la limite de puissance de l'appareil est supérieure à la capacité de conduction du courant par la fiche et la prise, branchez l'appareil directement sur une installation électrique fixe sans utiliser de fiche ni de prise.



1. S'il n'est pas possible de débrancher tous les pôles de la source d'alimentation, une unité de déconnexion avec une ouverture minimale de 3 mm (fusibles, interrupteurs de sécurités, contacts) doit être connectée et tous les pôles de cette unité de déconnexion doivent être adjacents au produit (et non au-dessus), conformément aux directives IEE. Le non respect de ces instructions risque de causer des problèmes de fonctionnement et d'invalider la garantie du produit.

Une protection supplémentaire par un disjoncteur de courant résiduel est recommandée.

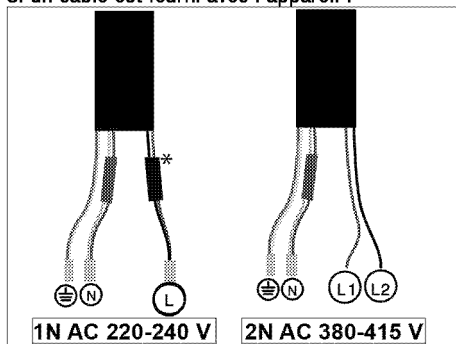
#### Si un câble est fourni avec l'appareil :



\* (Elle peut ne pas être disponible sur votre produit.)

2. **Pour une connexion monophasée**, branchez les fils comme indiqué ci-dessous:
  - Câble marron/noir = L (phase)
  - Câble Bleu/gris = N (Neutre)
  - Câble vert/jaune = (E)  (Terre)
- » OU
  - Câble Gris/noir = L (phase)
  - Câble Bleu/marron = N (Neutre)
  - Câble vert/jaune = (E)  (Terre)
3. **Pour une connexion biphasée**, branchez les fils comme indiqué ci-dessous:
  - Câble marron = L1 ou L2 (phase 1 ou phase 2)

- Câble noir = L2 ou L1 (phase 2 ou phase 1)
- Câble Bleu/gris = N (Neutre)
- Câble vert/jaune = (E)  (Terre)

» ou

- Câble noir = L1 (phase 1)
- Câble gris = L2 (phase 2)
- Câble Bleu/marron = N (Neutre)
- Câble vert/jaune = (E)  (Terre)

### Installation des produits

#### Si le four est en bas:

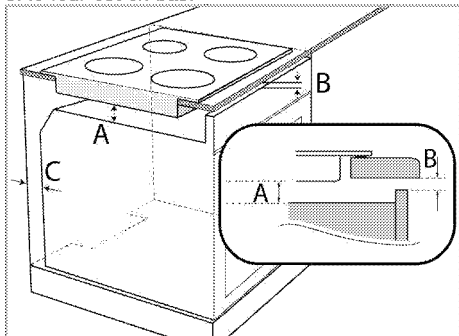

A min. 5 mm

B min. 5 mm

C 20 mm

#### Si le tableau est en bas:

Il est nécessaire de laisser une ouverture pour la ventilation d'au à l'arrière du meuble comme illustré sur la figure suivante.

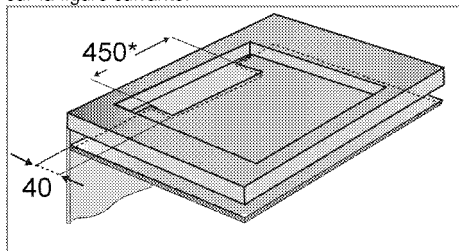

\* min.

Pendant l'installation de votre plaque de cuisson à induction, placez le produit parallèlement à la surface d'installation. Appliquez aussi le joint d'étanchéité sur les parties de la plaque de cuisson en contact avec le plan de travail comme décrit ci-dessous pour empêcher tout liquide de pénétrer entre le produit et le plan de travail.

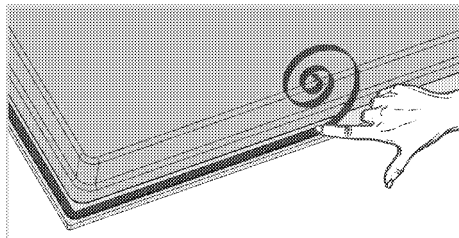

1. Préparez la surface du plan de travail comme indiqué sur le schéma.

2. Retournez la table de cuisson et placez-la sur une surface plane.
3. Lors de l'installation de la table de cuisson, appliquez le joint d'étanchéité fourni dans l'emballage autour de la table de cuisson comme présenté dans l'illustration suivante, en s'assurant qu'il reste 1 à 2 mm à l'intérieur du bord extérieur du verre.

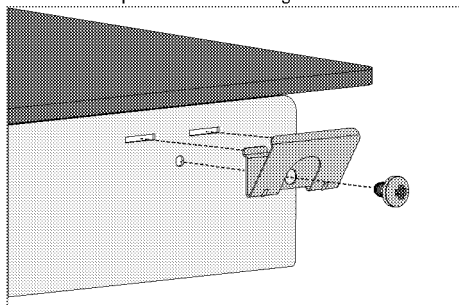

4. Fixez les ressorts de montage en les insérant et en les vissant à travers les orifices du boîtier inférieur tel qu'illustré dans la figure.



	Pour certains modèles, votre produit peut être livré avec les ressorts de montage déjà installés.
	Le nombre de ressorts de montage de votre produit varie en fonction du modèle.

5. Placez la table de cuisson sur le plan de travail et alignez-la.
6. Lorsque la table de cuisson est disposée au-dessus du plan de travail, sa fixation se fera aisément grâce aux colliers de serrage. Si les dimensions du plan de travail s'avèrent inappropriées, fixez 2 brides sur la partie avant du produit tel qu'illustré dans la figure.

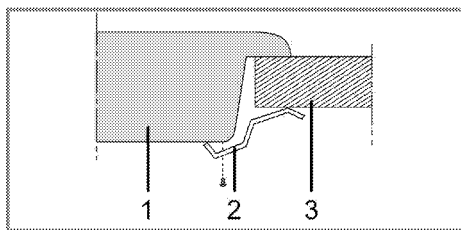

- 1 Table de cuisson
- 2 Colliers de serrage de l'installation
- 3 Plan de travail

**i** Quand vous installez la table de cuisson sur un meuble encastré, vous devez mettre une planche pour séparer le meuble de la table de cuisson, comme illustré dans la figure suivante. Cela n'est pas nécessaire quand vous installez un four encastré.

Par exemple, s'il est possible de toucher le bas du produit car il est installé sur un tiroir, cette partie doit être couverte par une plaque en bois.

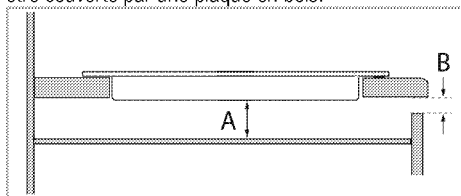

A min. 5 mm

B min. 2 mm

#### Vue de derrière (orifices de raccord)

**i** L'emplacement des orifices de raccord montrés dans la figure ci-dessous sont indicatifs et peuvent varier selon le modèle du produit. Fixez-les en fonction des orifices de raccord sur votre produit.

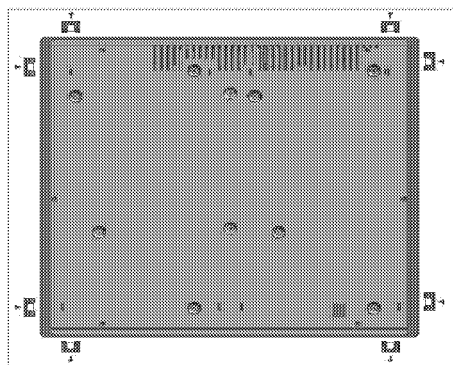

**DANGER:**  
La réalisation des raccords dans d'autres orifices n'est pas une pratique recommandée en termes de sécurité, car cela pourrait endommager le circuit de gaz ou le circuit électrique.

**DANGER:**  
La hotte comporte des éléments fonctionnant à l'électricité et au gaz. À cet effet, il convient de la fixer au plan de travail uniquement par les orifices de fixation, en utilisant seulement les éléments et vis de fixation fournis, et en suivant les instructions du manuel. Au cas contraire, la procédure présenterait des risques pour la sécurité des biens et des personnes.

**i** Le nombre de ressorts de montage de votre produit varie en fonction du modèle.

#### Vérification finale

1. Mise en marche de l'appareil.
2. Vérifiez les fonctions.

#### Déplacement ultérieur

- Conservez le carton d'origine de l'appareil et utilisez-le pour déplacer le produit. Suivez les instructions figurant sur le carton. Si vous n'avez plus le carton original, emballez l'appareil dans du film à bulles ou du carton épais avec du ruban adhésif pour maintenir le tout.

**i** Inspectez l'aspect général de l'appareil pour détecter les dégâts potentiellement dus au transport.

## 4 Préparation

### Conseils pour faire des économies d'énergie

Les conseils suivants vous permettront d'utiliser votre appareil de façon écologique et d'économiser ainsi de l'énergie :

- Décongelez les plats surgelés avant de les cuire.
- Utilisez des récipients munis de couvercles. Sans couvercle, la consommation d'énergie peut être 4 fois plus importante.
- Sélectionnez le brûleur le mieux adapté à la taille du bas de la casserole utilisée. Sélectionnez toujours la casserole à la taille la plus appropriée pour vos plats. Les grandes casseroles nécessitent davantage d'énergie.
- Veillez à utiliser des casseroles à fond plat pour la cuisson sur une table de cuisson électrique. Les casseroles avec un fond épais offrent une meilleure conduction de la chaleur. Vous pouvez économiser jusqu'à 1/3 de l'énergie.

- Les récipients et casseroles doivent être compatibles avec les zones de cuisson. Le fond des récipients ou des casseroles ne doit pas être plus petit que la plaque chauffante.
- Veillez à ce que les zones de cuisson et le fond des casseroles soient toujours propres. La saleté réduit la conduction de la chaleur entre la zone de cuisson et le fond de la casserole.

### Première utilisation

#### Premier nettoyage de l'appareil



La surface pourrait être endommagée par certains détergents ou produits de nettoyage. N'utilisez pas de détergents agressifs, de poudre/crèmes de nettoyage ou d'objets tranchants pour le nettoyage.

1. Retirez tous les matériaux d'emballage.
2. Essuyez les surfaces de l'appareil à l'aide d'un chiffon humide ou d'une éponge et terminez avec un chiffon sec.

## 5 Utilisation de la table de cuisson

### Généralités concernant la cuisson



Ne remplissez jamais la poêle à plus d'un tiers. Ne laissez pas la table de cuisson sans surveillance lorsque vous chauffez de l'huile. Une huile surchauffée expose au risque d'incendie. **Ne tentez jamais d'éteindre un éventuel incendie avec de l'eau !** Lorsque l'huile s'enflamme, couvrez-la avec une couverture pare-flammes ou un chiffon humide. Éteignez la table de cuisson si cela ne pose aucun risque et appelez les sapeurs-pompiers.

- Avant de faire frire des aliments, séchez-les toujours avant de les tremper dans l'huile chaude. Assurez-vous que les aliments surgelés soient bien décongelés avant de les faire frire.
- Ne couvrez pas le récipient lorsque vous faites chauffer de l'huile.
- Disposez les poêles et casseroles de manière à ce que leur poignée ne se trouve pas au-dessus de la table de cuisson afin d'éviter de faire chauffer les poignées. Ne placez pas de récipients instables et pouvant se renverser facilement sur la table de cuisson.
- Ne placez pas de récipients et de casseroles vides sur les foyers qui sont allumés. Ils pourraient être endommagés.
- Faire chauffer un foyer en l'absence d'un récipient ou d'une casserole peut entraîner des dommages pour l'appareil. Arrêtez les foyers de cuisson une fois la cuisson terminée.
- La surface de l'appareil peut être brûlante, évitez donc de poser des récipients en plastique ou en aluminium dessus. Nettoyez immédiatement tout matériau de ce type ayant fondu sur la surface de l'appareil. Évitez également d'utiliser ce type de récipients pour y conserver de la nourriture.
- N'utilisez que des casseroles à fond plat.
- Placez la quantité de nourriture appropriée dans les casseroles utilisées. Ainsi, vous n'aurez pas à effectuer un nettoyage superflu en évitant que vos plats ne débordent. Ne posez pas les couvercles de vos poêles et casseroles sur les foyers de cuisson.

Placez les casseroles de manière à ce qu'elles soient centrées sur le foyer de cuisson. Lorsque vous voulez déplacer la casserole sur un autre foyer de cuisson, soulevez-la et placez-la sur le foyer de cuisson souhaité au lieu de la faire glisser.

### Choix de vos casseroles

- La surface vitrocéramique est à l'épreuve de la chaleur et n'est pas soumise aux différences de températures importantes.
- N'utilisez pas la surface vitrocéramique comme lieu de rangement ou comme planche à découper.
- N'utilisez que des poêles et casseroles avec un fond usiné. Les bords tranchants peuvent rayer la surface.

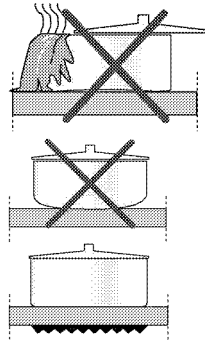

Les débordements peuvent endommager la surface vitrocéramique et entraîner un risque d'incendie.

N'utilisez pas de récipients avec un fond creux ou incurvé.

N'utilisez que des poêles et casseroles avec un fond plat. Elles assurent un meilleur transfert de chaleur.

« L'ébullition peut varier en fonction du type de casserole, de la taille de la casserole et de la taille de la zone de cuisson, pour une ébullition plus homogène, on peut utiliser des zones de cuisson plus grandes d'un cran. L'utilisation d'une zone de cuisson plus grande n'a pas d'effet négatif sur la consommation d'énergie des plaques à induction, car la chaleur n'est créée que dans la zone de cuisson correspondante. »

**Pour les tables à induction, n'utilisez que des récipients conçus pour la cuisson à induction.**

### Testez vos casseroles

Les méthodes suivantes vous permettent de savoir si votre casserole est compatible ou non avec la table à induction.

1. Votre casserole est compatible si vous pouvez coller un aimant sur le fond.
2. Votre casserole est compatible si  ne cliquette pas lorsque vous placez la casserole sur

un foyer de cuisson et allumez la table de cuisson.

Vous pouvez utiliser des casseroles en acier, en Téflon ou en aluminium avec un fond magnétique spécial mentionné sur les étiquettes ou les avertissements indiquant que la casserole est compatible avec la cuisson à induction. Les récipients en verre et en céramique, les cocottes et les casseroles en acier inoxydable dont le fond en aluminium n'est pas magnétique ne devraient pas être utilisés.

### Système permettant la reconnaissance de la casserole

Dans la cuisson à induction, seule la zone couverte par le récipient sur le foyer adéquat est alimentée en énergie. Le bas du fond du récipient est reconnu par le système et seule cette zone est chauffée automatiquement. La cuisson s'arrête si le récipient de cuisson est retiré du foyer pendant la cuisson. Le foyer de cuisson sélectionné et le symbole "⏏" clignotent en alternance.

### Sélection du foyer de cuisson adapté au récipient



Grand foyer de cuisson Ø 28-32 Ø 24 cm Ø 21 cm	Foyer de cuisson moyen Ø 18 cm	Petit foyer de cuisson Ø 14,5 cm
<p><b>Grand foyer de cuisson</b></p> <ul style="list-style-type: none"> <li>• Il s'adapte automatiquement à la casserole.</li> <li>• L'énergie est répartie de manière idéale.</li> <li>• La répartition de la chaleur est parfaite. Permet de préparer des plats comme de grandes crêpes ou de grands poissons à point ou au bleu.</li> </ul>	<p><b>Foyer de cuisson moyen (normal)</b></p> <ul style="list-style-type: none"> <li>• Il s'adapte automatiquement à la casserole.</li> <li>• L'énergie est répartie de manière idéale.</li> <li>• La répartition de la chaleur est parfaite. Utilisé pour tous les types de cuissons.</li> </ul>	<p><b>Petit foyer de cuisson</b></p> <ul style="list-style-type: none"> <li>• Utilisé pour les cuissons lentes (sauces, crèmes)</li> <li>• Utilisé pour préparer de petites portions ou des portions en fonction du nombre de personnes.</li> </ul>

### Utilisation sans danger

Ne sélectionnez pas de niveaux de chauffe élevés lorsque vous utilisez une casserole anti-adhésive (en Téflon) sans huile ou avec très peu d'huile.

Ne posez pas d'ustensiles métalliques tels que des fourchettes, couteaux ou couvercles de casserole sur la table de cuisson car ils pourraient chauffer.

N'utilisez jamais de papier aluminium pour la cuisson. Ne placez jamais d'aliments emballés dans du papier aluminium sur le foyer de cuisson.

	En cas de présence d'un four sous la table de cuisson, et que le four fonctionne, les capteurs de la table de cuisson peuvent diminuer le niveau de chauffe ou arrêter le four.
	Lorsque la plaque de cuisson fonctionne, tenez les objets dotés de propriétés magnétiques (cartes de crédits, cassettes...) à l'écart de la table de cuisson.



## Utilisation des marmites sur le foyer à grande surface

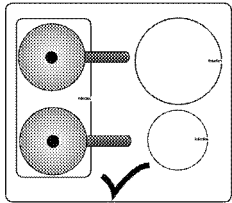

Vous pouvez utiliser les deux moiti's du foyer à grande surface s'par'tement, notamment le foyer arrière gauche et le foyer avant gauche. L'emplacement de la zone de cuisson à grande surface peut varier en fonction du modèle de produit.

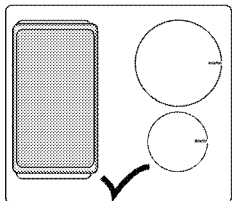

Vous pouvez faire recours au foyer à grande surface lorsque vous utilisez de grandes marmites.

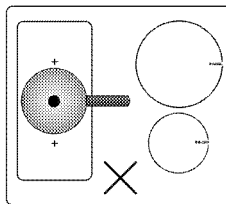

Votre marmite doit recouvrir les deux centres du foyer à grande surface. N'utilisez pas des méthodes autres que celles susmentionnées pour utiliser le foyer.

## Utilisation des tables de cuisson



### DANGER:

Évitez de laisser tomber un objet sur la table de cuisson. Même de petits objets comme la salière peuvent endommager la table de cuisson.

Évitez d'utiliser des tables de cuisson fissurées. De l'eau peut s'y infiltrer et provoquer un court-circuit.

Si la surface est endommagée d'une manière quelconque (fissures visibles par exemple), éteignez immédiatement l'appareil pour réduire les risques d'électrocution.

## Bandeau de commande

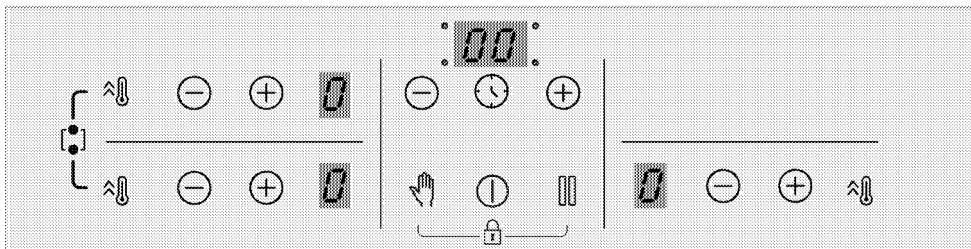

### Caractéristiques techniques

- Touche Marche/Arrêt
- Touche de verrouillage des touches/verrouillage enfants
- Touche d'activation/de désactivation de la minuterie
- Touche de la fonction Booster (intensité élevée)
- Touche de verrou de nettoyage
- Touche de mise à l'arrêt / mise en marche
- Touche Moins
- Touche Plus

### Écran du foyer

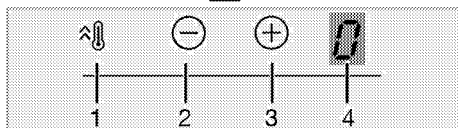
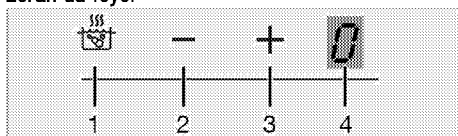

- 1 Touche d'activation de la fonction Booster (intensité élevée)
- 2 Touche Moins du foyer (pour le niveau de température)
- 3 Touche Plus du foyer (pour le niveau de température)
- 4 Écran du foyer

Les schémas et représentations ont uniquement une visée informative. Les écrans et fonctions actuellement sur le marché peuvent différer selon le modèle de votre table de cuisson.

## Écran de la minuterie

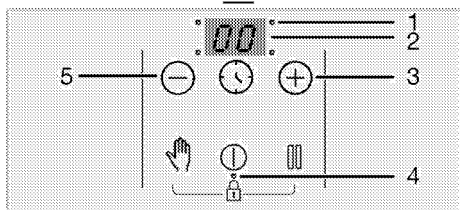
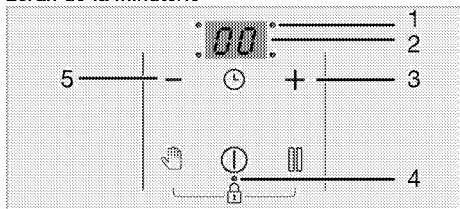

- 1 Point décimal pour le réglage du temps
- 2 Écran de la minuterie
- 3 Touche de minuterie Plus (pour le délai de minuterie)
- 4 Point décimal pour le verrouillage des touches / verrouillage enfants
- 5 Minuterie Touche Moins (pour le délai de minuterie)

**i** Cet appareil est contrôlé par un bandeau de commande tactile. Chaque opération effectuée sur votre bandeau de commande tactile est confirmée par un signal sonore.

**i** Le bandeau de commande doit toujours être propre et sec. Des surfaces humides et souillées peuvent entraîner des problèmes de fonctionnement.

### Mise en marche de table de cuisson :

1. Allumez la table de cuisson en appuyant sur la touche "1".
- « 0 » s'affiche à l'écran de tous les foyers.

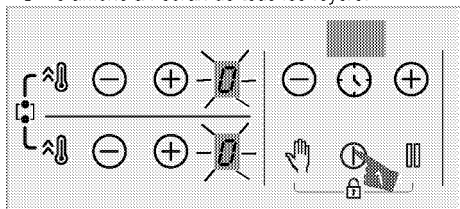

**i** La table de cuisson retourne automatiquement en mode veille si vous n'effectuez aucune opération pendant 10 secondes.

**i** Si vous n'appuyez sur aucune touche pendant longtemps, l'appareil s'éteint automatiquement pour des raisons de sécurité.

### Arrêt du foyer :

Vous pouvez arrêter un foyer de 3 manières différentes :

1. **En appuyant sur la touche "1" ;**  
Appuyez sur la touche "1" ;
2. **En ramenant le niveau de température à « 0 » ;**  
Vous pouvez désactiver le foyer en ramenant son niveau de température à « 0 ».
3. **En utilisant l'option d'arrêt de la minuterie pour le foyer souhaité ;**  
Lorsque la durée de cuisson définie est écoulée, la minuterie désactive le foyer concerné. « 0 » ou « 00 » s'affichent sur l'écran concerné.  
Lorsque la durée de cuisson définie est écoulée, un signal sonore retentit. Appuyez sur n'importe quelle touche du bandeau de commande pour arrêter le signal sonore.
4. **En appuyant simultanément sur les touches "0"/"0" du foyer souhaité ;**

Vous pouvez éteindre le foyer souhaité en appuyant simultanément sur ses touches "0"/"0".

**i** Le symbole « H » ou « h » qui s'affiche à l'écran du foyer après l'arrêt de la table de cuisson indique que le foyer est toujours brûlant. Ne touchez pas les foyers.

### Voyant de chaleur résiduelle

Le symbole « H » qui apparaît sur l'écran du foyer indique que la table de cuisson est encore chaude et peut être utilisée pour maintenir une petite portion de nourriture au chaud. Ce symbole passera ensuite à « h » pour indiquer une chaleur moindre.

**i** Lors d'une coupure de courant, le voyant de chaleur résiduelle ne s'allume pas et l'utilisateur ignore que les foyers sont brûlants.

### Réglage du niveau de température

1. Allumez la table de cuisson en appuyant sur la touche "1".
2. Réglez le niveau de température souhaité à l'aide des touches du "0"/"0" foyer.

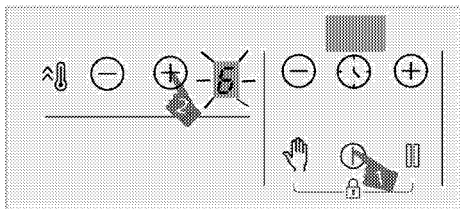

» Le foyer concerné fonctionne alors au niveau de température défini.

**i** La partie extérieure de la table de cuisson à induction de 280mm (si votre produit est équipé d'une table de cuisson à induction de 280mm) est uniquement activée lorsqu'une casserole est suffisamment grande pour couvrir la zone où elle est placée sur la table de cuisson et la température est réglée à un niveau plus élevé que 8.

### Fonction BOOSTER (intensité élevée)

Pour une chaleur rapide, vous pouvez utiliser la fonction Booster. Toutefois, cette fonction n'est pas recommandée pour une cuisson de longue durée. La fonction Booster peut ne pas être disponible dans tous les foyers.

### Pour sélectionner la fonction BOOSTER (intensité élevée) :

1. Allumez la table de cuisson en appuyant sur la touche "1".
2. Appuyez sur la touche "Booster" du foyer concerné.

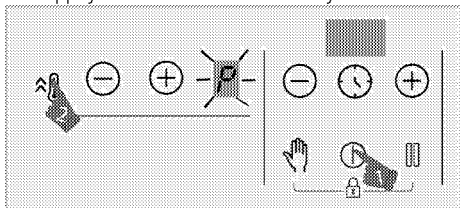

» Le foyer sélectionné fonctionne à la puissance maximale et le symbole « P » s'affiche sur son écran. La zone de cuisson quitte la fonction Booster et continue de fonctionner au niveau « 9 ».

### Pour arrêter la fonction Booster (intensité élevée) avant l'échéance :

Vous pouvez désactiver la fonction d'intensité élevée en appuyant sur la touche "0" ou "Booster".

La zone de cuisson quitte la fonction Booster et continue de fonctionner au niveau « 9 ».

### Principe de fonctionnement de 2 zones situées sur le même plan vertical :

Si la première zone est définie sur l'amplificateur de niveau par rapport à la seconde zone, située sur le même plan vertical, définissez à un niveau supérieur à

6 (7, 8 et 9), la première zone descend au niveau 9 et la seconde zone peut être définie à un niveau supérieur à 6 (7, 8 et 9). Si la seconde zone est définie sur l'amplificateur de niveau, la première zone descend à 6.

### Allumage du foyer à grande surface

1. Appuyez sur la touche "1" pour allumer la table de cuisson.
2. Pour allumer le foyer à grande surface, maintenez la touche "Booster" des deux foyers enfoncée pendant environ 3 secondes.

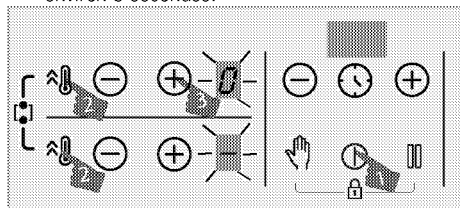

» « 0 » s'affiche à l'écran du foyer arrière gauche. "0" s'affiche à l'écran du foyer avant gauche et le foyer à grande surface est activé.

3. Appuyez sur les touches "0"/"9" du foyer arrière gauche pour régler la température entre « 0 » et « 9 ».

**i** Une fois que le foyer à grande surface est activé, vous pouvez régler la température à l'aide des touches "0"/"9" du foyer arrière gauche. Vous ne pouvez pas régler la température à l'aide des touches "0"/"9" du foyer avant gauche.

**i** Les foyers à grande surface gauches sont donnés à titre d'exemple. S'il existe également un foyer à grande surface sur le côté droit de la plaque de cuisson, les mêmes instructions s'appliquent au dit foyer.

» Le foyer commence à fonctionner.

### Allumage du foyer à grande surface pendant que l'un ou les deux foyers gauches fonctionnent

Pendant que l'un ou les deux foyers gauches fonctionnent, vous pouvez réunir les deux foyers en activant le foyer à grande surface. Avec les mêmes valeurs, vous pouvez ainsi utiliser un plus large foyer.

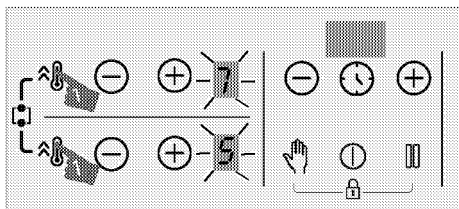

1. Pour allumer le foyer à grande surface pendant que l'un ou les deux foyers gauches fonctionnent, maintenez la touche "🔥" des deux foyers enfoncée pendant environ 3 secondes.

» La valeur de température du dernier foyer sélectionné s'affiche à l'écran du foyer arrière gauche et le foyer à grande surface est activé.

» Les foyers réunis continuent de fonctionner avec la valeur de température et du minuteur (le cas échéant) du foyer gauche que vous avez sélectionné. La valeur du foyer gauche qui a été sélectionnée avant de réunir les foyers est annulée.

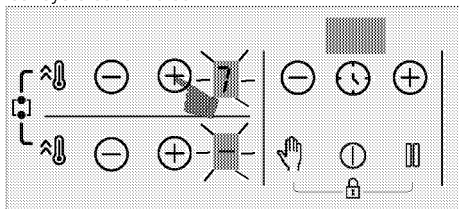

» Pour changer la température, appuyez sur les touches "⊖"/"⊕" du foyer arrière gauche et réglez la température souhaitée.

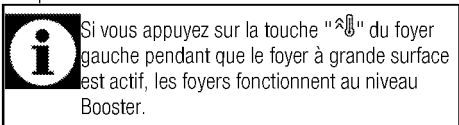

Si vous appuyez sur la touche "🔥" du foyer gauche pendant que le foyer à grande surface est actif, les foyers fonctionnent au niveau Booster.

### Extinction des foyers à grande surface

Il est possible d'arrêter le foyer à grande surface de 4 manières différentes :

1. **En ramenant le niveau de température à « 0 »**  
Vous pouvez arrêter le foyer à grande surface en ramenant le niveau de température à « 0 ».
2. **En utilisant l'option d'arrêt de la minuterie du foyer à grande surface**

Lorsque la durée de cuisson définie est terminée, la minuterie arrête le foyer à grande surface. 0 s'affichera à l'écran du foyer gauche et 00 s'affichera à l'écran de la minuterie.

3. **En appuyant simultanément sur les touches "⊖"/"⊕" d'un foyer gauche**

Si vous appuyez au même moment sur les touches "⊖"/"⊕" de l'un des foyers gauches, les foyers se séparent et s'éteignent.

4. **En appuyant simultanément sur la touche "🔥" des deux foyers pendant environ 3 secondes**

Les foyers s'éteignent si vous appuyez simultanément sur les touches "🔥" des deux foyers pendant environ 3 secondes.

### Verrou de nettoyage

Le verrou de nettoyage empêche l'activation des touches du bandeau de commande pendant 20 secondes pour permettre à l'utilisateur de nettoyer rapidement la table de cuisson pendant qu'elle fonctionne. Le système est désactivé pendant cette phase.

### Activation du verrou de nettoyage

1. Lorsqu'un foyer est allumé, appuyez sur la touche "🔥" et maintenez-la enfoncée jusqu'à ce que vous entendiez un **signal sonore**.

Un compte à rebours commence à partir de 20 sur l'écran de la minuterie de la table de cuisson. En dehors de la touche "🕒", aucune touche du bandeau de commande ne fonctionne.

### Désactivation du verrou de nettoyage

Il est inutile d'appuyer sur une touche pour désactiver le verrou de nettoyage. La table de cuisson émet un signal audio après 20 secondes et le verrou de nettoyage est automatiquement désactivé.



Si vous souhaitez désactiver le verrou de nettoyage plus tôt, appuyez sur la touche "🔥" et maintenez-la enfoncée **jusqu'à l'écoute** de deux signaux sonores.

### Verrouillage enfants

Lorsque les foyers sont à l'arrêt, vous pouvez empêcher l'activation des foyers de la table de cuisson par vos enfants à l'aide du verrouillage enfants. Vous pouvez activer ou désactiver le verrouillage enfants uniquement lorsque les foyers sont à l'arrêt (en mode Veille).

### Activation du Verrouillage enfants

1. Appuyez simultanément et maintenez enfoncées les touches "🔥" et "🕒" jusqu'à l'écoute d'un **signal sonore** lorsque la table de cuisson est en mode veille.

Le Verrouillage enfants s'active. s'affiche à l'écran de tous les foyers pendant un moment et le point décimal de la touche "🕒" s'active.



Si vous appuyez sur n'importe quelle touche lorsque la fonction Verrouillage enfants est activée, deux signaux sonores retentissent et « L » clignote à l'écran de tous les foyers.

## Désactivation du Verrouillage enfants

1. Appuyez simultanément et maintenez enfoncées les touches "👉" et "🔒" jusqu'à l'écoute de **deux signaux sonores** lorsque la fonction Verrouillage enfants est activée.

» Le Verrouillage enfants se désactive. « L » clignote à l'écran de tous les foyers et la lumière de la touche "👉" s'éteint.

## Verrouillage des touches

Vous pouvez activer le Verrouillage des touches afin d'éviter de changer de fonction accidentellement lorsque la table de cuisson fonctionne.

## Activation du Verrouillage des touches

1. Appuyez simultanément et maintenez enfoncées les touches "👉" et "🔒" jusqu'à l'écoute d'un **signal sonore**.  
Le Verrouillage des touches s'active et le point décimal de la touche "👉" clignote, puis s'allume.



Vous pouvez activer le Verrouillage des touches uniquement si l'appareil est en marche. Lorsque le Verrouillage des touches est activé, seule la touche "👉" fonctionne. Lorsque vous appuyez sur n'importe quel bouton, lorsque vous appuyez sur n'importe quelle autre touche, le point décimal de la touche "👉" clignote pour indiquer que le Verrouillage des touches est activé. Si vous souhaitez arrêter la table de cuisson lorsque les touches sont verrouillées, vous devez désactiver le Verrouillage de touches afin d'être capable de rallumer la table de cuisson. Si vous appuyez sur n'importe quelle touche sans désactiver le Verrouillage des touches, « L » clignote à l'écran de tous les foyers pour indiquer que le Verrouillage des touches est activé. Désactivez le Verrouillage des touches pour rallumer la table de cuisson.

## Désactivation du Verrouillage des touches

1. Appuyez simultanément les touches "👉" et "🔒" jusqu'à l'écoute de **deux signaux sonores** lorsque la fonction Verrouillage des touches est activée.

» Le voyant de la touche "👉" s'éteint et le bandeau de commande est déverrouillé.

## Fonction Minuterie

Cette fonction vous facilite la cuisson. Elle vous évite de contrôler la table pendant tout le temps de cuisson. Le foyer s'éteint automatiquement à la fin de la durée préalablement programmée.

## Activation de la minuterie

1. Allumez la table de cuisson en appuyant sur la touche "👉".
2. Réglez le niveau de température souhaité à l'aide des touches "⊖"/"⊕" du foyer.

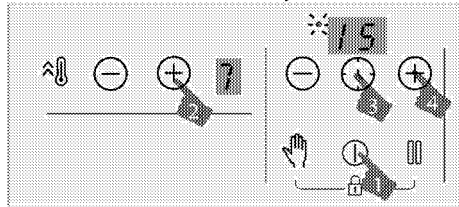

3. Activez la minuterie en appuyant sur la touche "🕒". Le symbole « 00 » point décimal du foyer sélectionné clignote sur l'écran de la minuterie.
4. Réglez la durée souhaitée en appuyant sur les touches "⊖"/"⊕" de la minuterie.
5. Après 10 secondes, le réglage est affiché. Le point décimal du foyer sélectionné clignote sur l'écran de la minuterie.
6. Répétez les opérations ci-dessus pour les autres foyers nécessitant une minuterie.



Si vous définissez plus d'une valeur de minuterie pour différents foyers, la minuterie du foyer disposant de la valeur la plus faible est affichée sur l'écran de la minuterie et le point décimal de ce foyer clignote. Les points décimaux des autres foyers s'illuminent de manière continue.



Vous pouvez voir le temps de cuisson restant en appuyant sur la touche "🕒" de chaque foyer. Pour chaque appui, une valeur de minuterie de foyer différente est affichée. Enfin, la valeur de minuterie la plus faible est à nouveau affichée.



Vous ne pouvez régler la minuterie sans au préalable sélectionner un foyer et la valeur de sa température.



La minuterie peut uniquement être réglée pour les foyers déjà allumés.

## Désactivation de la minuterie

Une fois la durée définie écoulee, la table de cuisson s'arrête automatiquement et émet un signal sonore. Appuyez sur n'importe quelle touche pour arrêter le signal sonore. Si vous n'appuyez sur aucune touche, le signal sonore s'arrête après quelques minutes.

## Arrêt anticipé de la minuterie

Si vous arrêtez la minuterie avant son terme, la table de cuisson continue de fonctionner à la température paramétrée jusqu'à ce que vous l'arrêtez.

Vous pouvez arrêter la minuterie avant son terme de deux manières :

### En désactivant la minuterie pour le foyer concerné en réduisant sa valeur à « 00 ».

1. Appuyez sur les touches "⊖"/"⊕" de la minuterie jusqu'à l'apparition de « 00 » à l'écran du foyer dont la minuterie est activée.

» Le point décimal du foyer s'éteint définitivement et la minuterie est annulée.

### En Désactivant la minuterie du foyer concerné en appuyant simultanément sur les touches "⊖"/"⊕" du foyer concerné.

1. Appuyez simultanément sur les touches "⊖"/"⊕" du foyer concerné.

» Le point décimal du foyer s'éteint définitivement et la minuterie est annulée.



Après cette étape, le niveau de température du foyer concerné revient à « 0 » de même que le délai de la minuterie.

## Fonction Arrêt

Vous pouvez réduire le niveau de la température de fonctionnement des zones de cuisson au niveau minimum (niveau 1) à l'aide de cette fonction.



Si la minuterie est programmée pour un foyer, elle continue de fonctionner pendant l'arrêt.

1. Appuyez sur la touche "0" lors de l'utilisation de l'un des foyers.

Tous les foyers fonctionnent au niveau minimum (niveau 1). "0" Le symbole s'affiche à l'écran des foyers actifs.

2. Appuyez sur la touche "0" pour faire fonctionner les foyers à nouveau avec leurs réglages antérieurs.

## Utilisation sûre et efficace de la plaque à induction

**Principes de fonctionnement :** En principe, la table de cuisson à induction chauffe directement l'ustensile de cuisson. Par conséquent, elle présente un grand nombre d'avantages comparativement aux autres types de table de cuisson. Elle est plus efficace et la surface de la table de cuisson est moins chaude. La table de cuisson à induction est équipée de systèmes de sécurité de pointe vous garantissant une sécurité maximale d'utilisation.



Selon le modèle, votre table de cuisson peut être équipée de foyers à induction d'un diamètre de 145, 180, 210 et 280 mm. Avec l'induction, chaque foyer détecte automatiquement l'ustensile posé dessus. L'énergie se concentre sur les points de contact de l'ustensile avec le foyer, ce qui permet de réduire la consommation énergétique.



Le produit peut démarrer/arrêter lorsqu'il fonctionne aux niveaux de 1 à 7, en particulier avec des ustensiles de cuisson de petit diamètre et lorsque l'eau-huile est faible. Ce n'est pas une faute.

## Contraintes liées à la durée de fonctionnement

La commande de la table de cuisson est équipée d'une limite de durée de fonctionnement. Lorsqu'un ou plusieurs foyers restent allumés, le foyer de cuisson est automatiquement désactivé après un certain temps (voir tableau-1). Si une minuterie est assignée à un foyer, l'écran de la minuterie s'éteint également ultérieurement.

La limite de durée de fonctionnement dépend du niveau de température sélectionné. La limite de durée de fonctionnement s'applique à ce niveau de température.

Le foyer peut être redémarré par l'utilisateur après avoir été arrêté automatiquement comme précédemment décrit.

**Tableau-1 : Limites de durée de fonctionnement**

Niveau de température	Limite de durée de fonctionnement - en heures
0	0
1	6
2	6
3	5
4	5
5	4
6	1,5
7	1,5
8	1,5
9	30 minutes
P (Booster)	10 minutes (*)

(\*) La table de cuisson descend au niveau 9 après 5 minutes

## Protection contre la surchauffe

La table de cuisson est équipée de capteurs qui la protègent contre la surchauffe. En cas de surchauffe, voici ce que vous noterez :

- Les foyers en cours d'utilisation arrêtent de fonctionner.

- Le niveau sélectionné peut descendre à 7 à partir d'un niveau supérieur.

### Système de sécurité anti-débordement

Votre table de cuisson est équipée d'un système de sécurité anti-débordement. Si un liquide déborde de l'ustensile, le système désactive la table de cuisson et coupe immédiatement l'alimentation électrique. Le message d'avertissement « E » s'affiche alors à l'écran pendant cette phase.

### Réglage précis de la puissance

L'un des principes de fonctionnement de la table de cuisson consiste à déclencher immédiatement l'activation des commandes. Elle peut modifier très rapidement ses paramètres de puissance électrique. Ainsi, vous pouvez empêcher un plat (avec de l'eau, du lait, etc.), de déborder même s'il était sur le point de le faire.

### Bruits

#### L'utilisateur est susceptible d'entendre du bruit pendant la cuisson

Pendant l'utilisation, la table de cuisson peut émettre des bruits en fonction de la matière de base des casseroles. Ces bruits font partie de la technologie à induction. Il ne s'agit pas d'un défaut.

#### Causes et types de bruits possibles :

##### Bruit de ventilateur

La plaque de cuisson est équipée d'un ventilateur qui s'active automatiquement en fonction de la température du produit. Le ventilateur possède divers niveaux de vitesse auxquels il est activé suivant la température.

##### Faible bourdonnement comme le fonctionnement d'un transformateur

C'est la nature de la technologie par induction. Comme la chaleur est directement transférée dans la base de la casserole, un bourdonnement est possible suivant la matière composant cette dernière. C'est pourquoi des sons différents sont possibles avec des casseroles différentes.

### Crépitement

Des bruits de crépitement sont possibles pendant la cuisson. Cela est dû à la matière et à la conception de la base de la casserole. Si la casserole est composée de plusieurs couches avec des matériaux différents, alors des crépitements peuvent se faire entendre.

### Bruits de sifflement

Des bruits de sifflement peuvent retentir lors de la cuisson sur deux plaques du même côté de la table de cuisson avec des niveaux de cuisson différents.



### Marmite vide

Faire chauffer une marmite vide peut générer des bruits. Si vous y versez de l'eau ou une préparation culinaire, le son s'évanouit.

### Messages d'erreur

Tableau-2 : Codes d'erreur et sources d'erreur

Sources d'erreur	Voyant	Écran d'affichage
Vous appuyez sur plusieurs touches	Le symbole « E » clignote.	Écran du foyer
Surchauffe de la table de cuisson	Le symbole « H » clignote.	Écran du foyer

	Pour de plus amples informations concernant les messages d'erreur pouvant s'afficher sur le bandeau de commande tactile, reportez-vous au Tableau-2.
	Si la surface du bandeau de commande tactile est soumise à une source de vapeur intense, le système de commande peut se désactiver et renvoyer un signal d'erreur.
	La surface du bandeau de commande tactile doit toujours être propre. Dans le cas contraire, le fonctionnement pourrait s'en trouver altéré.

## 6 Maintenance et entretien

### Généralités

Un nettoyage régulier de l'appareil en rallongera la durée de vie et diminuera l'apparition de problèmes.



**DANGER:**

Débranchez l'appareil de la prise d'alimentation avant de commencer le nettoyage et l'entretien.

Vous risqueriez un choc électrique !



**DANGER:**

Laissez l'appareil refroidir avant de le nettoyer. Les surfaces chaudes peuvent brûler !

- Nettoyez l'appareil après chaque utilisation. Il vous sera ainsi possible d'ôter plus facilement les résidus de nourriture éventuels, évitant ainsi qu'ils ne brûlent lors de l'utilisation suivante.
- Aucun produit nettoyant particulier n'est nécessaire pour nettoyer l'appareil. Utilisez de l'eau tiède avec du détergent, un chiffon doux ou une éponge pour nettoyer l'appareil et essuyez-le à l'aide d'un chiffon sec.
- Veillez toujours à bien essuyer les excès de liquide après le nettoyage et essuyez immédiatement tout déversement.
- N'utilisez pas de détergents contenant de l'acide ou du chlore pour nettoyer les surfaces en acier inoxydable et la poignée. Utilisez un chiffon doux avec un détergent liquide non abrasif pour nettoyer ces parties, en prenant soin de toujours frotter dans le même sens.



La surface pourrait être endommagée par certains détergents ou produits de nettoyage.

N'utilisez pas de détergents agressifs, de poudre/crèmes de nettoyage ou d'objets tranchants pour le nettoyage.



N'utilisez pas de nettoyeurs à vapeur pour le nettoyage de l'appareil, car ceux-ci présentent un risque d'électrocution.

### Nettoyage du brûleur

#### Surface vitrocéramique

Nettoyez la surface vitrocéramique avec de l'eau froide, faisant attention à ne pas laisser les résidus des produits nettoyants, puis séchez avec un chiffon doux. Les résidus peuvent endommager la surface vitrocéramique lors de l'utilisation suivante de la table de cuisson.

Les résidus séchés sur la surface vitrocéramique ne doivent en aucun cas être grattés au moyen de lames à crochet, de laine d'acier ou d'outils similaires. Éliminez les traces de calcaire (tâches jaunâtres) avec un détartrant disponible sur le marché comme le vinaigre ou une petite quantité de jus de citron. Si la surface est fortement souillée, appliquez le produit de nettoyage avec une éponge et attendez qu'il soit bien absorbé. Nettoyez ensuite la surface de la table de cuisson avec un chiffon humide.



Les aliments sucrés, crèmes épaisses et sirops par exemple, doivent être nettoyés rapidement avant que la surface ne refroidisse. Dans le cas contraire, la surface vitrocéramique peut être endommagée de manière irréversible.

Avec le temps, une légère décoloration peut se produire sur les revêtements ou d'autres surfaces. Cela n'affecte en rien le fonctionnement du produit. La surface vitrocéramique se décolore et se tâche dans des conditions normales d'utilisation, il ne s'agit pas d'un défaut.



## 7 Recherche et résolution des pannes

### **Le appareil émet des bruits métalliques lors des phases de chauffage et de refroidissement.**

- Lorsque les pièces métalliques sont chauffées, elles peuvent se détendre et émettre ces bruits. >>> *Cela n'est pas un défaut.*

### **Le appareil ne fonctionne pas.**

- Le fusible d'alimentation est défectueux ou grillé. >>> *Vérifiez les fusibles dans la boîte à fusibles. Remplacez ou réactivez-les le cas échéant.*
- L'appareil n'est pas relié à la prise de mise à la terre. >>> *Vérifiez le branchement de la prise.*
- Si l'écran ne s'allume pas lorsque vous rallumez la table de cuisson. >>> *Débranchez l'appareil au niveau du disjoncteur. Attendez 20 secondes et rebranchez-le.*
- La protection contre le sur chauffage fonctionne. >>> *Laissez votre table de cuisson refroidir.*
- Le plat de cuisson ne convient pas. >>> *Vérifiez votre plat.*

### **Le symbole "L" s'affiche sur l'écran du foyer.**

- Vous n'avez pas placé le pot sur la zone active de cuisson. >>> *Vérifiez s'il y a un plat sur la zone de cuisson.*
- Votre plat n'est pas compatible avec la cuisson à induction. >>> *Vérifiez si votre plat est compatible avec la plaque à induction.*
- Le plat de cuisson n'est pas centré correctement ou le fond du plat n'est pas assez large pour la zone de cuisson. >>> *Choisissez un plat assez large et centrez le plat correctement sur la zone de cuisson.*
- Le plat de cuisson ou la zone de cuisson sont surchauffées. >>> *Laissez votre table de cuisson refroidir.*

### **La zone de cuisson sélectionnée s'éteint subitement durant le fonctionnement.**

- La durée de cuisson pour la zone de cuisson sélectionnée est peut-être achevée. >>> *Vous pouvez régler une nouvelle durée de cuisson ou achever la cuisson.*
- La protection contre le surchauffage fonctionne. >>> *Laissez votre table de cuisson refroidir.*
- Il se peut qu'un objet recouvre le bandeau de contrôle des touches. >>> *Enlevez l'objet sur le bandeau.*

### **Le plat ne chauffe pas même si la zone de cuisson est allumée.**

- Votre plat n'est pas compatible avec la cuisson à induction. >>> *Vérifiez si votre plat est compatible avec la plaque à induction.*
- Le plat de cuisson n'est pas centré correctement ou le fond du plat n'est pas assez large pour la zone de cuisson. >>> *Choisissez un plat assez large et centrez le plat correctement sur la zone de cuisson.*



Consultez le technicien autorisé ou le revendeur qui vous a vendu l'appareil si vous ne parvenez pas à résoudre le problème après avoir suivi les instructions comprises dans ce chapitre. N'essayez jamais de réparer un appareil défectueux vous-même.





