

► LWR98C166X

FR Notice d'utilisation  
Lavante-séchante

# USER MANUAL



**AEG**

# TABLE DES MATIÈRES

1. INFORMATIONS DE SÉCURITÉ.....	3
2. CONSIGNES DE SÉCURITÉ.....	7
3. DESCRIPTION DE L'APPAREIL.....	10
4. DONNÉES TECHNIQUES.....	10
5. INSTALLATION.....	11
6. BANDEAU DE COMMANDE.....	16
7. MANETTES ET TOUCHES.....	19
8. PROGRAMMES.....	21
9.  WI-FI - RÉGLAGE DE LA CONNECTIVITÉ.....	29
10. AVANT LA PREMIÈRE UTILISATION.....	32
11. RÉGLAGES.....	33
12. UTILISATION QUOTIDIENNE.....	33
13. UTILISATION QUOTIDIENNE - LAVAGE ET SÉCHAGE.....	39
14. UTILISATION QUOTIDIENNE - SÉCHAGE UNIQUEMENT.....	41
15. PELUCHES DANS LES TISSUS.....	42
16. CONSEILS.....	43
17. ENTRETIEN ET NETTOYAGE.....	46
18. DÉPANNAGE.....	54
19. VALEURS DE CONSOMMATION.....	60
20. EN MATIÈRE DE PROTECTION DE L'ENVIRONNEMENT.....	62



# POUR DES RÉSULTATS PARFAITS

Merci d'avoir choisi ce produit AEG. Nous l'avons conçu pour qu'il vous offre des performances irréprochables pendant de nombreuses années, en intégrant des technologies innovantes vous simplifiant la vie – fonctions que vous ne trouverez peut-être pas sur des appareils ordinaires. Veuillez prendre quelques instants pour lire cette notice afin d'utiliser au mieux votre appareil.

Consultez notre site pour :



Obtenir des conseils d'utilisation, des brochures, un dépanneur, des informations sur le service et les réparations :

**[www.aeg.com/support](http://www.aeg.com/support)**



Enregistrer votre produit pour un meilleur service :

**[www.registreaeg.com](http://www.registreaeg.com)**



Acheter des accessoires, consommables et pièces de rechange d'origine pour votre appareil :

**[www.aeg.com/shop](http://www.aeg.com/shop)**

## SERVICE ET ASSISTANCE À LA CLIENTÈLE

N'utilisez que des pièces de rechange d'origine.

Avant de contacter notre centre de service agréé, assurez-vous de disposer des informations suivantes : Modèle, PNC, numéro de série.

Ces informations figurent sur la plaque signalétique.

 Avertissement/Consignes de sécurité

 Informations générales et conseils

 Informations environnementales

Sous réserve de modifications.

## 1. INFORMATIONS DE SÉCURITÉ



Avant de commencer à installer et à utiliser cet appareil, lisez soigneusement les instructions fournies. Le fabricant ne pourra pas être tenu responsable des blessures et dégâts résultant d'une mauvaise installation ou utilisation. Conservez toujours les instructions dans un lieu sûr et accessible pour vous y référer ultérieurement.

### 1.1 Sécurité des enfants et des personnes vulnérables



**AVERTISSEMENT!**

Risque d'asphyxie, de blessure ou d'invalidité permanente.

- Cet appareil peut être utilisé par des enfants âgés d'au moins 8 ans et par des personnes ayant des capacités physiques, sensorielles ou mentales réduites ou dénuées d'expérience ou de connaissance, s'ils sont correctement surveillés ou si des instructions relatives à l'utilisation de l'appareil en toute sécurité leur ont été données et s'ils comprennent les risques encourus.
- Les enfants entre 3 et 8 ans et les personnes ayant un handicap très important et complexe doivent être tenus à l'écart de l'appareil, à moins d'être surveillés en permanence.
- Les enfants de moins de 3 ans doivent être tenus à l'écart de l'appareil, à moins d'être surveillés en permanence.
- Veillez à ce que les enfants ne jouent pas avec l'appareil.
- Ne laissez pas les emballages à la portée des enfants et jetez-les convenablement.
- Ne laissez pas les détergents à la portée des enfants.
- Tenez les enfants et les animaux éloignés de l'appareil lorsque la porte est ouverte.
- Si l'appareil est équipé d'un dispositif de sécurité enfants, nous vous recommandons de l'activer.
- Le nettoyage et l'entretien par l'utilisateur ne doivent pas être effectués par des enfants sans surveillance.

## **1.2 Sécurité générale**

- Cet appareil est destiné au lavage et au séchage du linge de type domestique lavable et séchable en machine uniquement.
- N'utilisez pas la fonction sèche-linge si le linge a été souillé par des produits chimiques industriels.
- Cet appareil est conçu pour un usage domestique ménager, dans un environnement intérieur.
- Cet appareil peut être utilisé dans les bureaux, les chambres d'hôtel, les chambres d'hôtes, les maisons d'hôtes de ferme et d'autres hébergements similaires

lorsque cette utilisation ne dépasse pas le niveau (moyen) de l'utilisation domestique.

- Ne modifiez pas les spécifications de cet appareil.
- L'appareil peut être installé de façon autonome ou sous un plan de travail si l'espace disponible le permet.
- L'appareil ne doit pas être installé derrière une porte à serrure, une porte coulissante ni une porte battante dotée d'une charnière du côté opposé à l'appareil qui pourrait empêcher l'ouverture complète de la porte.
- Ne branchez la fiche d'alimentation à la prise de courant qu'à la fin de l'installation. Assurez-vous que la prise principale est accessible une fois l'appareil installé.
- Les orifices d'aération situés à la base ne doivent pas être obstrués par de la moquette, un tapis, ou tout type de revêtement de sol.
- **AVERTISSEMENT** : L'appareil ne doit pas être branché à l'alimentation en utilisant un appareil de connexion externe comme un minuteur, ou branché à un circuit qui est régulièrement activé/désactivé par un fournisseur d'énergie.
- Aérez suffisamment la pièce où est installé l'appareil pour éviter le reflux de gaz indésirables provenant d'appareils utilisant d'autres combustibles, y compris les flammes nues.
- L'air rejeté ne doit pas être évacué dans une évacuation utilisée pour les fumées rejetées provenant des appareils brûlant du gaz ou d'autres combustibles.
- La pression d'eau de service au point d'entrée d'eau du raccord de sortie doit être comprise entre 0,5 bar (0,05 MPa) et 10 bar (1,0 MPa).
- La charge maximale de l'appareil est de 10.0 kg. Ne dépassez pas la charge maximale de chaque programme (consultez le chapitre « Programmes »).
- L'appareil doit être raccordé à l'arrivée d'eau à l'aide des tuyaux neufs fournis, ou d'autres tuyaux neufs fournis par le service après-vente agréé.

- Les anciens ensembles de tuyaux ne doivent pas être réutilisés.
- Si le câble d'alimentation secteur est endommagé, son remplacement doit être confié exclusivement au fabricant, à son service après-vente ou à toute autre personne qualifiée afin d'éviter tout danger électrique.
- Retirez les peluches ou morceaux d'emballage accumulés autour de l'appareil.
- Ne faites pas fonctionner l'appareil sans filtre. Nettoyez le filtre à peluches avant ou après chaque utilisation.
- Il convient que les articles qui ont été salis avec des substances telles que de l'huile végétale ou minérale, de l'acétone, de l'alcool, de l'essence, du kérosène, des détachants, de la térébenthine, de la cire et des substances pour retirer la cire soient lavés séparément avec une quantité supplémentaire de détergent avant d'être séchés dans la lavante-séchante.
- N'utilisez pas l'appareil si certains articles ont été salis par des produits chimiques industriels.
- Ne séchez pas d'articles non lavés dans le sèche-linge.
- Il convient que les articles comme le caoutchouc mousse (mousse de latex), les bonnets de douche, les textiles étanches, les articles doublés de caoutchouc et les vêtements, ou les oreillers comprenant des parties en caoutchouc mousse ne soient pas séchés dans la lavante-séchante.
- Les assouplissants ou autres produits similaires doivent être utilisés conformément aux instructions de leur fabricant.
- Retirez des vêtements tous les objets pouvant provoquer un incendie comme les briquets ou les allumettes.
- **AVERTISSEMENT** : N'arrêtez jamais la lavante-séchante avant la fin du cycle de séchage à moins de

sortir immédiatement tout le linge et de le déplier séparément pour dissiper la chaleur résiduelle.

- Le cycle de séchage de la lavante-séchante se termine par une phase sans chauffage (cycle de refroidissement) pour que le linge atteigne une température plus basse qui lui évitera de subir des dommages.
- Ne pulvérisez pas d'eau ni de vapeur à haute pression pour nettoyer l'appareil.
- Nettoyez l'appareil avec un chiffon humide. Utilisez uniquement des produits de lavage neutres. N'utilisez pas de produits abrasifs, de tampons à récurer, de solvants ou d'objets métalliques.
- Avant toute opération d'entretien, mettez l'appareil à l'arrêt et débranchez-le de l'alimentation électrique.

## 2. CONSIGNES DE SÉCURITÉ

### 2.1 Installation



L'installation doit être conforme aux réglementations nationales en vigueur.

- Suivez scrupuleusement les instructions d'installation fournies avec l'appareil.
- N'installez pas l'appareil ou ne l'utilisez pas dans un endroit où la température peut être inférieure à 5 °C ou supérieure à 35 °C.
- Déplacez toujours l'appareil en position verticale.
- Pour vérifier que le compresseur fonctionne bien, attendez 6 heures après l'installation avant d'utiliser l'appareil.
- Assurez-vous que de l'air circule entre l'appareil et le sol.
- Retirez l'intégralité de l'emballage et les boulons de transport.
- L'appareil doit être installé sur un sol plat, stable, résistant à la chaleur et propre.
- Conservez les boulons de transport en lieu sûr. Si l'appareil doit être de nouveau déplacé, les boulons doivent être réutilisés pour maintenir le

tambour en place et éviter tout dégât interne.

- Soyez toujours vigilants lorsque vous déplacez l'appareil car il est lourd. Utilisez toujours des gants de sécurité et des chaussures fermées.
- N'installez pas et ne branchez pas un appareil endommagé.
- N'installez pas l'appareil dans un endroit où il ne pourrait pas être complètement ouvert.
- Réglez les pieds pour laisser un espace suffisant entre l'appareil et le sol.
- Une fois l'appareil installé à son emplacement permanent, vérifiez qu'il est bien de niveau à l'aide d'un niveau à bulle. S'il n'est pas de niveau, réglez les pieds jusqu'à ce qu'il le soit.

### 2.2 Branchement électrique



#### AVERTISSEMENT!

Risque d'incendie ou d'électrocution.

- AVERTISSEMENT : Cet appareil est conçu pour être installé/connecté à une connexion de mise à la terre dans le bâtiment.

- Utilisez toujours une prise de courant de sécurité correctement installée.
- N'utilisez pas d'adaptateurs multiprise et de rallonges.
- Ne tirez pas sur le câble secteur pour débrancher l'appareil. Tirez toujours sur la fiche de la prise secteur.
- Ne touchez jamais le câble d'alimentation ni la fiche avec des mains mouillées.

## 2.3 Raccordement à l'arrivée d'eau

- L'arrivée d'eau ne doit pas dépasser 25 °C.
- Veillez à ne pas endommager les tuyaux de circulation d'eau.
- Avant d'installer des tuyaux neufs, des tuyaux n'ayant pas servi depuis longtemps, lorsqu'une réparation a été effectuée ou qu'un nouveau dispositif a été installé (compteurs d'eau, etc.), laissez l'eau s'écouler jusqu'à ce qu'elle soit parfaitement propre et claire.
- Pendant et après la première utilisation de l'appareil, vérifiez qu'aucune fuite n'est visible.
- N'utilisez pas de rallonge si les tuyaux d'arrivée d'eau sont trop courts. Contactez le service après-vente agréé pour remplacer le tuyau d'alimentation.
- Lors du déballage de l'appareil, il est possible de voir de l'eau s'écouler du tuyau d'évacuation. Cette eau provient des tests effectués sur l'appareil en usine.
- Vous pouvez rallonger le tuyau de vidange jusqu'à 400 cm maximum. Contactez le service après-vente agréé pour l'autre tuyau de vidange et l'extension.
- Assurez-vous que le robinet est accessible une fois l'appareil installé.

## 2.4 Utilisation



**AVERTISSEMENT!**  
Risque de blessure, de choc électrique, d'incendie, de brûlures ou de dommage matériel à l'appareil.

- Ne placez pas de produits inflammables ou d'éléments imbibés de produits inflammables à l'intérieur, à proximité ou au-dessus de l'appareil.
- Ne touchez pas la vitre du hublot pendant le déroulement d'un programme. La vitre peut être très chaude.
- Ne séchez pas d'articles endommagés (déchirés, effiloché) qui contiennent un rembourrage ou un garnissage.
- Si le linge a été lavé avec un détachant, effectuez un cycle de rinçage supplémentaire avant de lancer le cycle de séchage.
- Veillez à retirer tout objet métallique du linge.
- Séchez uniquement les textiles compatibles avec un séchage au sèche-linge. Suivez les instructions de lavage figurant sur l'étiquette des articles.
- Ne montez pas et ne vous asseyez pas sur la porte de l'appareil lorsqu'elle est ouverte.
- Ne séchez pas de vêtements humides dans l'appareil.
- Évitez tout contact d'éléments chauds avec les parties en plastique de l'appareil.
- Retirez la boule de lavage (si vous en utilisez une) avant de lancer un programme de séchage.
- N'utilisez pas de boule de lavage si vous utilisez un programme non-stop (séchage enchaîné).

## 2.5 Compresseur



**AVERTISSEMENT!**  
Risque d'endommagement de l'appareil.

- Le compresseur de cette lavante-séchante et son circuit sont remplis d'un agent spécial ne contenant pas d'hydrochlorofluorocarbures. Ce circuit doit rester hermétique. Tout endommagement du circuit peut entraîner une fuite.

## 2.6 Service

- Pour réparer l'appareil, contactez le service après-vente agréé. Utilisez



- uniquement des pièces de rechange d'origine.
- Veuillez noter qu'une autoréparation ou une réparation non professionnelle peuvent avoir des conséquences sur la sécurité et annuler la garantie.
  - Les pièces de rechange suivantes seront disponibles pendant 10 ans après l'arrêt du modèle : moteur et balais de moteur, transmission entre le moteur et le tambour, pompes, amortisseurs et ressorts, tambour de lavage, support de tambour et roulements à billes correspondants, éléments chauffants, dont thermopompes, canalisations et équipements correspondants dont tuyaux, valves, filtres et électrovannes (aquastops), cartes de circuits imprimés, affichages électroniques, pressostats, thermostats et capteurs, logiciel et firmware dont logiciel de réinitialisation, porte, charnière et joints de porte, autres joints, ensemble de verrouillage de porte, périphériques en plastique tels que distributeurs de détergent. Veuillez noter que certaines de ces pièces détachées ne sont disponibles qu'auprès de réparateurs professionnels et que toutes les pièces détachées ne sont pas adaptées à tous les modèles.
  - Concernant la/les lampe(s) à l'intérieur de ce produit et les lampes de rechange vendues séparément : Ces lampes sont conçues pour résister à des conditions physiques extrêmes dans les appareils électroménagers, telles que la température, les vibrations, l'humidité, ou sont conçues pour signaler des informations sur le statut opérationnel de l'appareil. Elles ne sont pas destinées à être utilisées dans d'autres applications et ne conviennent pas à l'éclairage des pièces d'un logement.

## 2.7 Mise au rebut

- Débranchez l'appareil de l'alimentation électrique et de l'arrivée d'eau.
- Coupez le câble d'alimentation au ras de l'appareil et mettez-le au rebut.
- Retirez le dispositif de verrouillage du hublot pour empêcher les enfants et les animaux de s'enfermer dans le tambour.
- Jetez l'appareil en vous conformant aux exigences locales relatives à la mise au rebut des Déchets d'équipements électriques et électroniques (DEEE).

## 3. DESCRIPTION DE L'APPAREIL

### 3.1 Vue d'ensemble de l'appareil

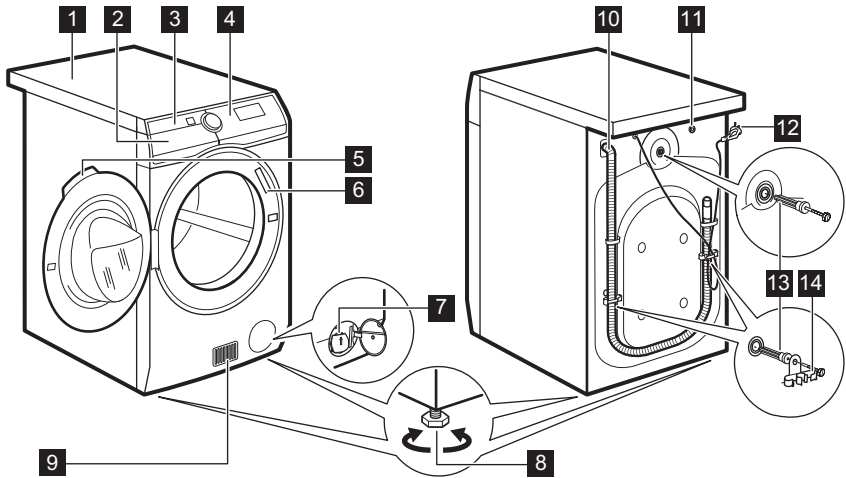

- |   |                                     |
|---|-------------------------------------|
| <b>1</b> Plan de travail                            | <b>9</b> Fentes d'aération          |
| <b>2</b> Distributeur de produit de lavage          | <b>10</b> Tuyau de vidange de l'eau |
| <b>3</b> Filtre(s) à air                            | <b>11</b> Vanne d'arrivée d'eau     |
| <b>4</b> Bandeau de commande                        | <b>12</b> Câble d'alimentation      |
| <b>5</b> Poignée d'ouverture du hublot              | <b>13</b> Boulons de transport      |
| <b>6</b> Plaque signalétique                        | <b>14</b> Support du tuyau          |
| <b>7</b> Filtre de la pompe de vidange              |                                     |
| <b>8</b> Pieds pour la mise de niveau de l'appareil |                                     |

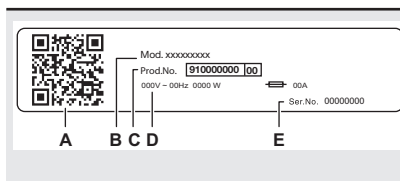

**La plaque signalétique indique :**

- A. CODE QR
- B. nom du modèle
- C. numéro de produit
- D. valeurs nominales électriques
- E. numéro de série

## 4. DONNÉES TECHNIQUES

Dimensions

Largeur / Hauteur / Profondeur totale

59.7 cm / 87.0 cm / 66.0 cm

Branchement électrique	Tension	230 V
	Puissance globale	2200 W
	Fusible	10 A
	Fréquence	50 Hz
Le niveau de protection contre l'infiltration de particules solides et d'humidité est assuré par le couvercle de protection, sauf si l'équipement basse tension ne dispose d'aucune protection contre l'humidité		IPX4
Alimentation en eau <sup>1)</sup>		Eau froide
Pression de l'arrivée d'eau	Minimale	0,5 bar (0,05 MPa)
	Maximale	10 bar (1,0 MPa)
Température ambiante	Minimale	5 °C
	Maximale	35 °C
Charge de lavage maximale	Coton	10.0 kg
	Synthétique	4.0 kg
	Laine	1.5 kg
Charge de séchage maximale	Coton	6 kg
	Synthétique	4 kg
	Laine	1 kg
Vitesse d'essorage	Vitesse d'essorage maximale	1551 tr/min
Ce produit contient du gaz fluoré HFC - R134a/GWP1430 0,14 kg hermétiquement scellé.		
<sup>1)</sup> Raccordez le tuyau d'arrivée d'eau à un robinet d'eau muni d'un 3/4" filetage.		

## 5. INSTALLATION



**AVERTISSEMENT!**  
Reportez-vous aux chapitres concernant la sécurité.



**AVERTISSEMENT!**  
Après avoir posé l'appareil paroi arrière vers le sol, **attendez environ 6 heures avant de l'utiliser.** Cette période est nécessaire pour permettre au compresseur de fonctionner correctement.

### 5.1 Déballage



**AVERTISSEMENT!**  
Retirez l'intégralité de l'emballage et les boulons de transport avant d'installer l'appareil.



**AVERTISSEMENT!**  
Servez-vous de gants.

1. Retirez le film externe. Si nécessaire, utilisez un cutter.

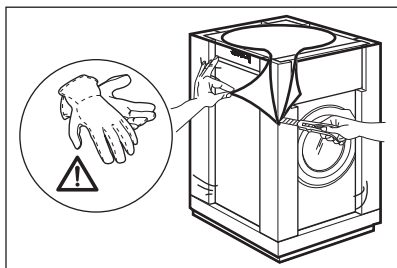

2. Retirez la partie supérieure en carton et tous les matériaux d'emballage en polystyrène.

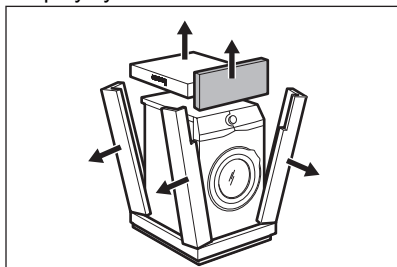

3. Retirez le film interne.

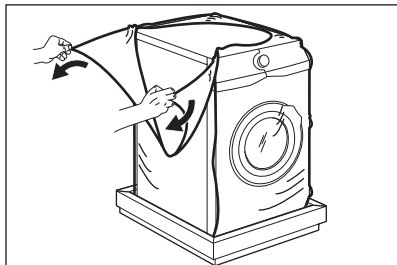

4. Ouvrez le hublot et retirez la cale en polystyrène du joint du hublot, ainsi que tous les articles présents dans le tambour.

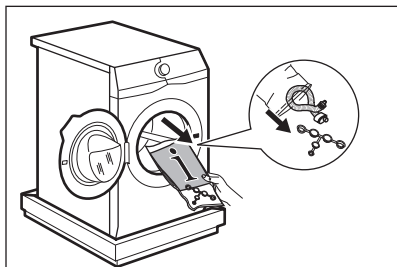

5. Couchez doucement l'appareil sur le dos.  
6. Placez le bloc en polystyrène de l'avant au sol, sous l'appareil.

- i** Assurez-vous de ne pas endommager les tuyaux.

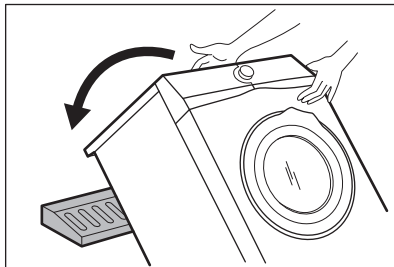

7. Retirez la protection en polystyrène en bas de l'appareil.

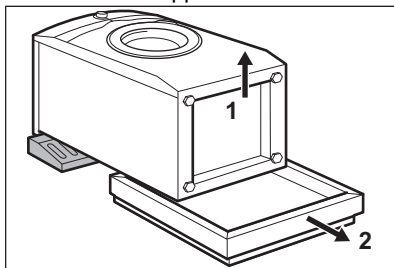

8. Remettez l'appareil en position verticale.

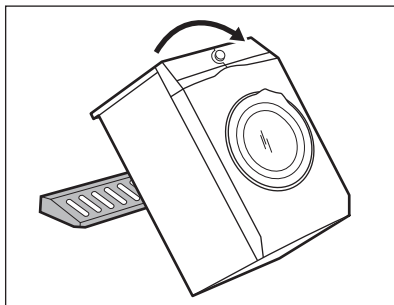

9. Retirez le câble d'alimentation électrique et le tuyau de vidange de leurs supports.

- i** Il est possible de voir de l'eau s'écouler du tuyau d'évacuation. Cette eau provient des tests effectués sur l'appareil en usine.

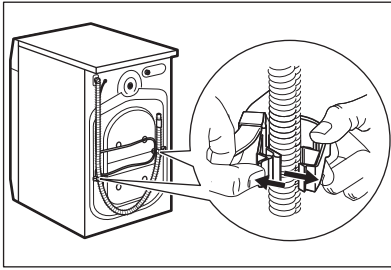

10. Dévissez les trois boulons à l'aide de la clé fournie avec l'appareil.

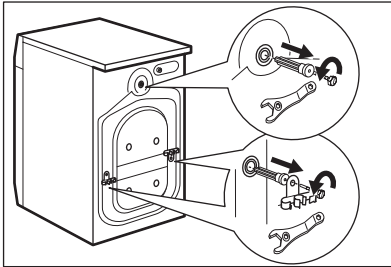

11. Retirez les entretoises en plastique.  
12. Placez les caches en plastique, fournis dans le sachet du manuel d'utilisation, dans les trous.

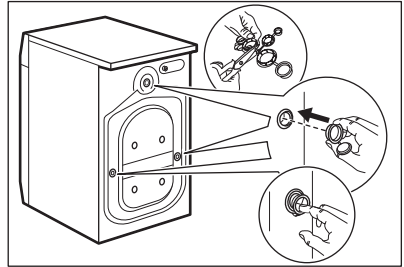

**i** Nous vous recommandons de conserver l'emballage et les boulons de transport en vue d'un éventuel déplacement de l'appareil.

## 5.2 Installation sous un plan de travail

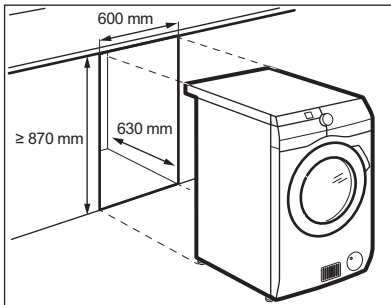

L'appareil peut être installé de façon autonome ou sous un plan de travail de cuisine si un espace correct est disponible (voir schéma).



### ATTENTION!

N'installez pas l'appareil dans un renforcement clos !  
Assurez-vous que de l'air circule entre le bas de l'appareil et le meuble.



### ATTENTION!

Pour assurer une circulation d'air optimale sous l'appareil, n'installez pas les isolants acoustiques (si fournis).

## 5.3 Positionnement et mise de niveau

1. Placez l'appareil sur un sol plat et dur.



Assurez-vous que la circulation de l'air sous l'appareil n'est pas entravée par des tapis.  
Veillez à ce que l'appareil ne touche pas le mur ni d'autres éléments.

2. Desserrez ou serrez les pieds jusqu'à ce que l'appareil soit de niveau.

**AVERTISSEMENT!**

Ne placez ni carton, ni bois, ni autre matériau sous les pieds de l'appareil pour le mettre de niveau.

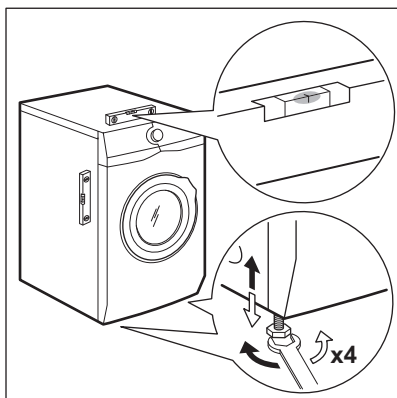

L'appareil doit être de niveau et stable.



Une mise de niveau correcte évite les vibrations, le bruit ou des déplacements de l'appareil au cours de son fonctionnement.

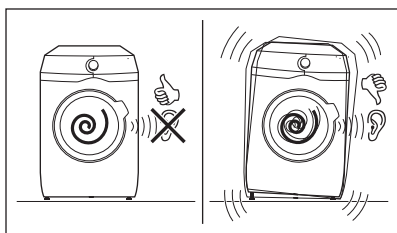

Lorsque l'appareil est installé sur un socle, utilisez l'accessoire indiqué dans le chapitre « Accessoires ». Lisez attentivement les notices fournies avec l'appareil et avec l'accessoire.

**5.4 Tuyau d'arrivée d'eau**

1. Raccordez le tuyau d'arrivée d'eau à l'arrière de l'appareil.
2. Placez-le vers la droite ou la gauche, en fonction de la position de votre robinet d'eau.

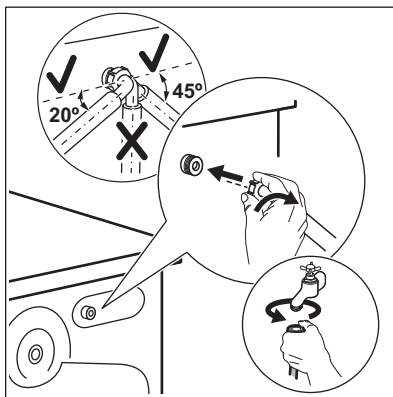

Assurez-vous que le tuyau d'arrivée d'eau n'est pas en position verticale.

3. Si nécessaire, desserrez la bague de serrage pour bien la positionner.
4. Raccordez le tuyau d'arrivée d'eau à un robinet d'eau froide fileté (3/4 pouce).

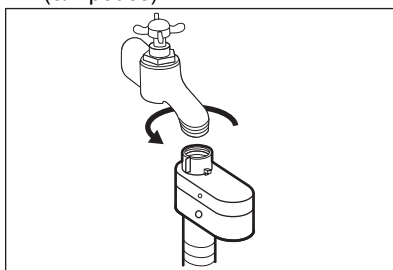
**AVERTISSEMENT!**

L'arrivée d'eau ne doit pas dépasser 25 °C.

**ATTENTION!**

Vérifiez que les raccords ne fuient pas.



N'utilisez pas de rallonge si les tuyaux d'arrivée d'eau sont trop courts. Contactez le service après-vente pour remplacer le tuyau d'alimentation.

**5.5 Dispositif d'arrêt de l'eau**

Le tuyau d'arrivée d'eau est équipé d'un dispositif de protection contre les dégâts des eaux. Si le tuyau devait se détériorer

à cause d'une usure naturelle, ce dispositif bloquerait l'arrivée d'eau à l'appareil.

La partie rouge dans la fenêtre « A » témoigne de ce dysfonctionnement.

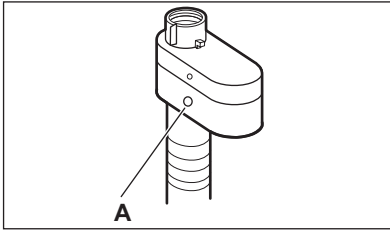

Dans ce cas, fermez le robinet d'arrivée d'eau et contactez le service après-vente agréé pour faire remplacer le tuyau.

## 5.6 Vidange de l'eau

Le tuyau de vidange doit être installé à une hauteur du sol comprise entre 60 et 100 cm.



Vous pouvez rallonger le tuyau de vidange jusqu'à 400 cm maximum. Contactez le service après-vente agréé pour acheter l'autre tuyau de vidange et l'extension.

Il est possible de raccorder le tuyau de vidange de différentes façons :

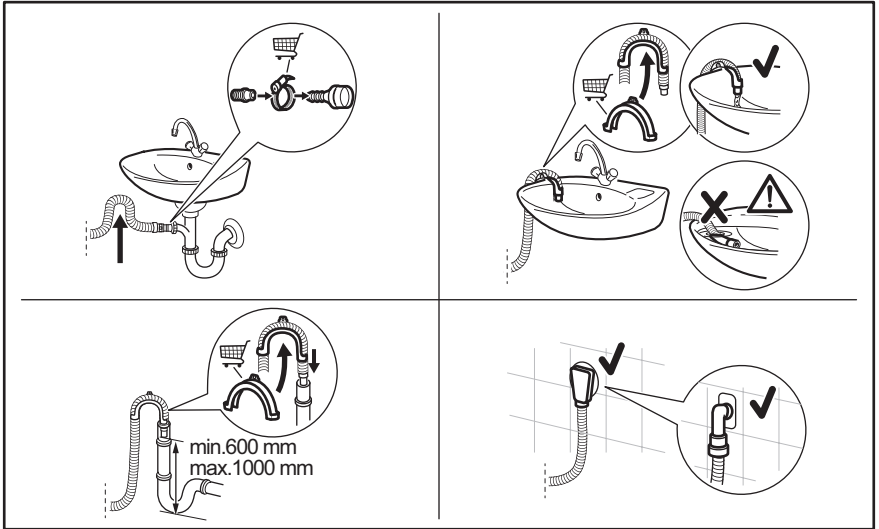

- Raccordez le tuyau de vidange au siphon et serrez-le avec une attache.
- Placez le tuyau directement dans un tuyau de vidange murale intégrée et serrez-le avec une attache.
- Sans le guide de tuyau en plastique, à un siphon d'évier : placez le tuyau de vidange dans le siphon et fixez-le avec une attache.
- À une conduite fixe dotée d'une ventilation spéciale : insérez directement le tuyau dans le tuyau de vidange ou une conduite fixe.
- Le tuyau de vidange peut être plié en U et placé autour du guide en plastique. Sur le bord d'un évier : attachez le guide au robinet d'eau ou au mur.

**i** Veillez à ce que le tuyau de vidange fasse une boucle afin d'éviter que des particules passent de l'évier à l'appareil.

**i** Veillez à ce que le guide de tuyau en plastique ne puisse pas se déplacer lors de la vidange de l'appareil, et que l'extrémité du tuyau de vidange ne soit pas immergée dans l'eau. Il pourrait y avoir un reflux d'eau sale dans l'appareil. Acheter des accessoires auprès d'un fournisseur agréé.

**i** L'extrémité du tuyau de vidange doit être ventilée en permanence, c'est-à-dire que le diamètre interne du conduit d'évacuation (minimum 38 mm - min. 1,5 po) doit être supérieur au diamètre externe du tuyau de vidange.

## 5.7 Raccordement électrique

À la fin de l'installation, vous pouvez brancher la fiche électrique à la prise secteur.

La plaque signalétique et le chapitre « Données techniques » indiquent les valeurs électriques nominales nécessaires. Assurez-vous qu'elles sont compatibles avec l'alimentation secteur.

Vérifiez que l'installation électrique de l'habitation peut supporter l'intensité absorbée par l'appareil, compte tenu des autres appareils électriques branchés.

**Branchez l'appareil sur une prise reliée à la terre.**

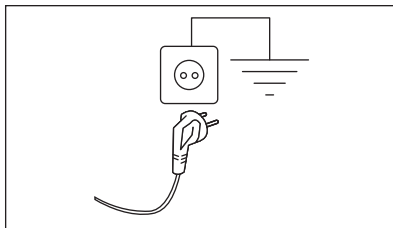

Une fois l'appareil installé, assurez-vous que le câble d'alimentation est facilement accessible.

Si une intervention électrique est nécessaire pour installer cet appareil, contactez notre service après-vente agréé.

Le fabricant décline toute responsabilité en cas de dommage ou blessure résultant du non-respect des consignes de sécurité mentionnées ci-dessus.

# 6. BANDEAU DE COMMANDE

## 6.1 Description du bandeau de commande

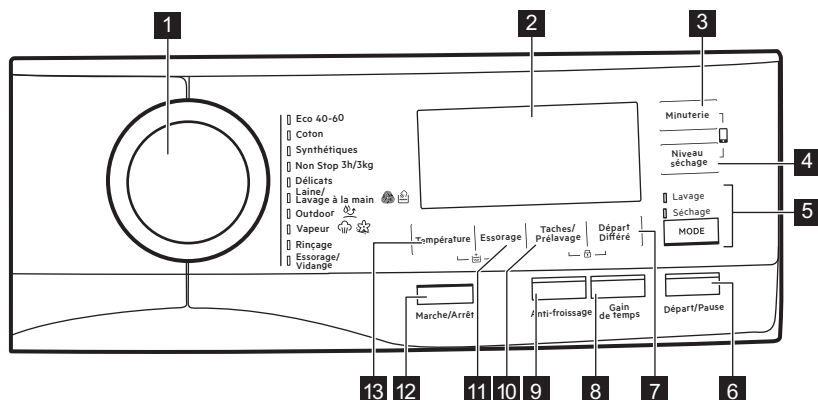



- 1 Sélecteur de programme
- 2 Affichage
- 3 Touche de réglage de la durée de séchage (Minuterie)
- 4 Touche de réglage du degré de séchage (Niveau séchage)
- 5 Touche de mode lavage et séchage (Mode)
  - LAVAGE
  - SÉCHAGE
- 6 Touche Départ/Pause (Départ/Pause)
- 7 Touche Départ différé (Départ Différé)
- 8 Touche Gain de temps (Gain de Temps)
- 9 Touche Anti-froissage (Anti-froissage)
- 10 Touche Taches/Pré lavage (Taches/Pré lavage)
- 11 Touche Réduction d'essorage (Essorage)
- 12 Touche Marche/Arrêt (Marche/Arrêt)
- 13 Touche Température (Température)

## 6.2 Affichage

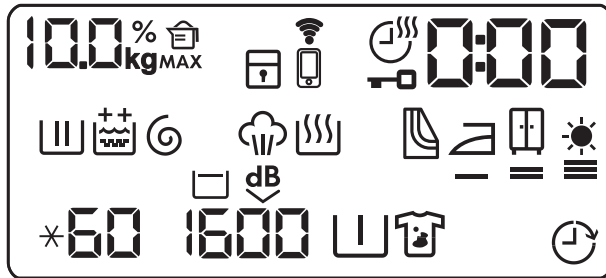

100kg	Voyant de poids du linge. Le <b>kg</b> voyant clignote lors de l'estimation de la charge de linge (consultez « ProSensele paragraphe Détection de la charge »).
MAX	Voyant de charge maximale. Il clignote lorsque la charge de linge dépasse la charge maximale prévue pour le programme sélectionné.
000%	Indicateur de quantité de produit de lavage : la valeur indique le pourcentage de lessive nécessaire.
	Voyant Sécurité enfants.
	Voyant Connexion Wi-Fi.
	Voyant Connexion à distance.
	Indicateur Temps de séchage.
	Voyant Porte verrouillée.

	<p>L'indicateur digital peut afficher :</p> <ul style="list-style-type: none"> <li>la durée du programme (<del>2:40</del> par ex. phase de lavage et/ou de séchage),</li> <li>le départ différé (par ex., 30' ou 2h),</li> <li>Fin du cycle (0).</li> <li>Code d'alarme (par ex. E20).</li> <li>En cas de fonctionnement avec l'application : APP, AP (point d'accès), LIP (mise à jour). Veuillez consulter le chapitre « Wi-Fi - Réglages de la connectivité ».</li> </ul>
	Voyant Phase de lavage : il clignote au cours des phases de prélavage et de lavage.
	Voyant Phase de rinçage. Il clignote durant la phase de rinçage.
	<p>L'option permanente Rinçage plus :</p> <ul style="list-style-type: none"> <li> - un rinçage supplémentaire.</li> <li> - deux rinçages supplémentaires.</li> </ul>
	Voyant des phases d'essorage et de vidange. Il clignote au cours des phases d'essorage et de vidange.
	Voyant de phase Vapeur.
	Voyant de phase de séchage.
	Voyant de nettoyage des filtres à air.
	Voyant Prêt à repasser.
	Voyant Prêt à ranger.
	Voyant Séchage +.
*60	Voyant de température. Le voyant * apparaît lorsque vous sélectionnez un lavage à froid.
1600	Voyant de vitesse d'essorage.
	Voyant Arrêt cuve pleine.
	Voyant Extra silence.
	Voyant Prélavage.



Voyant Détachage.



Voyant Démarrage retardé.

## 7. MANETTES ET TOUCHES

### 7.1 Marche/Arrêt

Appuyez sur cette touche pendant quelques secondes pour allumer et éteindre l'appareil. Deux signaux sonores différents retentissent lorsque vous allumez ou éteignez l'appareil.

La fonction Veille éteint automatiquement l'appareil pour réduire la consommation d'énergie. Par conséquent, dans certains cas, il se peut que vous deviez le rallumer.

Pour des précisions, reportez-vous au paragraphe « Veille » du chapitre « Utilisation quotidienne ».

### 7.2 Introduction



Les options/fonctions ne sont pas compatibles avec tous les programmes de lavage. Vérifiez la compatibilité entre les options/fonctions et les programmes de lavage dans le « Tableau des programmes ». Une option/fonction peut en exclure une autre. Dans ce cas, l'appareil ne vous permet pas de sélectionner les options/fonctions incompatibles. Veillez à ce que l'écran et les touches soient toujours propres et secs.

### 7.3 Température

Lorsque vous sélectionnez un programme de lavage, l'appareil propose automatiquement une température par défaut.

Appuyez à plusieurs reprises sur cette touche jusqu'à ce que la température souhaitée s'affiche.

Lorsque les indicateurs ✖ et -- s'affichent, l'appareil ne chauffe pas l'eau.

### 7.4 Essorage

Lorsque vous sélectionnez un programme, l'appareil règle automatiquement la vitesse d'essorage maximale.

Appuyez à plusieurs reprises sur cette touche pour :

- **Modifier la vitesse d'essorage.**



Seules les vitesses disponibles pour le programme sélectionné s'affichent.

- **Activer l'option Arrêt cuve pleine.**  
L'eau du dernier rinçage n'est pas évacuée pour éviter que le linge ne se froisse. Le programme de lavage se termine avec de l'eau dans le tambour et l'essorage final n'est pas effectué.  
L'indicateur  s'affiche.  
Le tambour tourne régulièrement pour réduire le froissage.  
Le hublot reste verrouillé. Le tambour tourne régulièrement pour réduire le froissage. Vous devez vidanger l'eau pour déverrouiller la porte.  
Appuyez sur la touche Départ/Pause : l'appareil effectue une phase d'essorage et vidange l'eau.
- **Activer l'option Extra silence.**  
Toutes les phases d'essorage (intermédiaire et final) sont supprimées et le programme se termine avec de l'eau dans le tambour. Cela réduit le froissage du linge.  
Ce programme étant très silencieux, il peut être utilisé de façon optimale la nuit, aux heures creuses, lorsque les tarifs de l'électricité sont plus bas.

Certains programmes utilisent plus d'eau pour le rinçage.

L'indicateur  s'affiche. Le hublot reste verrouillé. Le tambour tourne régulièrement pour réduire le froissage. Vous devez vidanger l'eau pour déverrouiller la porte. Appuyez sur la touche Départ/Pause : l'appareil effectue uniquement la phase de vidange.

-  L'appareil vidange l'eau automatiquement au bout d'environ 18 heures.

## 7.5 Taches/Prélavage

Appuyez à plusieurs reprises sur la touche pour activer une des deux options.

L'indicateur correspondant s'affiche.

- **Taches** 

Sélectionnez cette option pour ajouter une phase anti-taches à un programme afin de traiter le linge très sale ou taché avec un détachant. Versez le détachant dans le compartiment . Le détachant sera ajouté dans la phase appropriée du programme de lavage.

-  Cette option peut rallonger la durée du programme.

-  Cette option n'est pas disponible avec des températures de lavage inférieures à 40 °C.

- **Prélavage** 

Utilisez cette option pour ajouter une phase de prélavage à 30 °C avant la phase de lavage. Cette option est recommandée pour le linge très sale, tout particulièrement s'il contient du sable, de la poussière, de la boue ou d'autres particules solides.

-  Cette option peut rallonger la durée du programme.

-  Ces deux options ne peuvent pas être sélectionnées ensemble.

## 7.6 Départ Différé

Cette option vous permet de différer le départ du programme à un moment qui vous convient mieux.

Appuyez à plusieurs reprises sur la touche pour sélectionner le délai souhaité. Le temps augmente par paliers de 30 minutes à 90 minutes, puis de 2 heures à 20 heures.

Après le démarrage du cycle avec Départ/Pause, l'affichage indique le délai sélectionné et l'appareil commence le décompte.

## 7.7 Gain de Temps

Cette option vous permet de diminuer la durée d'un programme.

- Si votre linge est normalement ou légèrement sale, il est préférable de réduire la durée du programme de lavage. Appuyez **une fois** sur cette touche pour diminuer la durée.
- Si la charge est petite, appuyez **deux fois** sur cette touche pour sélectionner un programme extra court.

La durée du programme est ajustée en conséquence sur l'affichage.

Lorsque vous appuyez sur cette touche, le voyant au-dessus de la touche s'allume.

-  Cette option peut également être utilisée pour diminuer la durée du programme Vapeur.

## 7.8 Anti-froissage

Cette option ajoute une courte phase anti-froissage à la fin du programme.

Cette phase réduit les plis sur le linge et facilite son repassage.

Lorsque cette option est sélectionnée, le voyant au-dessus de la touche est allumée, puis clignote durant la phase anti-froissage.

-  Cette option peut rallonger la durée du programme.

En appuyant sur une touche, les mouvements anti-froissage s'arrêtent et le hublot se déverrouille.

Pour interrompre la phase anti-froissage, vous pouvez également :

- appuyer sur la touche Marche/Arrêt pendant quelques secondes pour mettre l'appareil en fonctionnement ou à l'arrêt.
- tourner le sélecteur de programme sur une autre position.

## 7.9 Minuterie

Dans le programme pour lequel il est disponible, appuyez sur cette touche pour régler l'heure à laquelle le linge doit être séché (reportez-vous au tableau « Séchage programmé »). La valeur réglée s'affiche.







À chaque fois que vous appuyez sur cette touche, la durée augmente de 5 minutes.

-  Vous ne pouvez pas régler toutes les valeurs de durée pour différents types de textiles.

## 7.10 Niveau séchage

Appuyez sur ce bouton pour sélectionner l'un des 3 degrés de séchage proposés par l'appareil.

Le voyant correspondant au degré de séchage s'affiche :

-  =  **Prêt à repasser** : linge à repasser.
-  =  **Prêt à ranger** : linge à ranger dans l'armoire.
-  =  **Extra sec** : linge à sécher complètement.

-  Certains degrés de séchage automatiques ne peuvent pas être sélectionnés avec tous les types de textiles.

## 7.11 Mode

Grâce à cette touche, un cycle peut effectuer :

- **un lavage uniquement** : le voyant LAVAGE est allumé.
- **le lavage et le séchage** : Les voyants LAVAGE et SÉCHAGE sont allumés.
- **un séchage seul** : le voyant SÉCHAGE est allumé.



## 7.12 Départ/Pause





Appuyez sur la touche Départ/Pause pour démarrer l'appareil, le mettre en pause ou interrompre un programme en cours.

# 8. PROGRAMMES

## 8.1 Tableau des programmes

-  En téléchargeant l'application, vous aurez accès à des programmes et des réglages supplémentaires.

Programme Température par défaut Plage de températures	Vitesse d'essorage de référence Plage de vitesses d'essorage	Charge maximale	Description du programme
Eco 40-60 (uniquement mode Lavage) 40 °C <sup>1)</sup>	1600 tr/min 1600 tr/min - 400 tr/min	10.0 kg	Faible cycle d'énergie pour le coton. Diminue la température et prolonge le temps pour obtenir de bons résultats de lavage.
Eco 40-60 + Niveau Prêt à ranger (mode Lavage et séchage) 40 °C <sup>2)</sup>	1600 tr/min 1600 tr/min - 1000 tr/min	6 kg	
Eco 40-60 + Niveau Prêt à Ranger (mode Séchage simple)	-	6 kg	Faible cycle d'énergie pour le coton.
Coton 40 °C 95 °C - Froid	1600 tr/min 1600 tr/min - 400 tr/min	10.0 kg	Tissus en coton blanc et coloré. Idéal pour la salissure normale et importante.
Synthetics 40 °C 60 °C - Froid	1200 tr/min 1200 tr/min - 400 tr/min	4.0 kg	Articles en textiles synthétiques ou mélangés. Degré de salissure normal.
NonStop 3h/3kg 30 °C 40 °C - 30 °C	1200 tr/min	3.0 kg	Coton et tissus synthétiques mixtes. Programme complet pour laver et sécher des charges de linge pesant jusqu'à 3 kg en une seule fois. Il ne dure que 3 heures. Le voyant  s'affiche également.
Délicats 30 °C 40 °C - Froid	1200 tr/min 1200 tr/min - 400 tr/min	2.0 kg	Textiles délicats tels que l'acrylique, la viscose et les tissus mélangés nécessitant un lavage en douceur. Degré de salissure normal.
  Laine/Lavage à la main 40 °C 40 °C - Froid	1200 tr/min 1200 tr/min - 400 tr/min	1.5 kg	Lainages lavables en machine, laine lavable à la main et autres textiles portant le symbole « Lavage à la main » <sup>3)</sup>

Programme Température par défaut Plage de températures	Vitesse d'essorage de référence Plage de vitesses d'essorage	Charge maximale	Description du programme
 Outdoor 30 °C 40 °C - Froid	1200 tr/min 1200 tr/min - 400 tr/min	2.0 kg	<p> N'utilisez pas d'adoucissant et assurez-vous que le compartiment lessive ne contient pas de résidus d'adoucissant.</p> <p>Vêtements d'extérieur, de travail, de sport, imperméables et tissus perméables à l'air, vestes à molleton ou doublure isolante amovibles.</p> <p> En effectuant un programme de lavage et séchage combiné, la phase de séchage agit également comme un restaurateur d'imperméabilité. Assurez-vous que l'étiquette d'entretien du vêtement autorise le séchage en machine.</p>
 Vapeur		1.0 kg	<p>Coton, synthétiques et articles en textiles mélangés. Cycle vapeur spécial sans lavage pouvant être utilisé pour préparer votre linge sec pour le repassage ou rafraîchir les vêtements portés une seule fois. Ce programme réduit les plis, les odeurs et détend les fibres. N'utilisez aucun produit de lavage ! Lorsque le programme est terminé, retirez rapidement le linge du tambour<sup>4)</sup> Si nécessaire, retirez les taches en lavant ou en utilisant un détachant localisé. Les programmes Vapeur n'effectuent pas de cycle de lavage hygiénique. Ne sélectionnez pas de programme Vapeur avec ces types d'articles :</p> <ul style="list-style-type: none"> <li>• Linge non adapté au sèche-linge.</li> <li>• Articles portant une étiquette « Séchage à sec uniquement ».</li> </ul>

Programme Température par défaut Plage de températures	Vitesse d'essorage de référence Plage de vitesses d'essorage	Charge maximale	Description du programme
Rinçage	1600 tr/min 1600 tr/min - 400 tr/min	10.0 kg	Tous textiles, excepté la laine et les tissus délicats. Programme pour rincer et essorer le linge. La vitesse d'essorage par défaut correspond à la vitesse utilisée pour essorer les articles en coton. Réduisez la vitesse d'essorage en fonction du type de linge. Si nécessaire, sélectionnez la fonction Rinçage Plus pour ajouter des rinçages. Avec une vitesse d'essorage peu élevée, l'appareil effectue des rinçages délicats et un essorage court.
Essorage/Vidange	1600 tr/min 1600 tr/min - - - -	10.0 kg	Pour essorer le linge et vidanger l'eau dans le tambour. Tous textiles, sauf la laine et les tissus délicats.

1) **Conformément au règlement de la Commission UE 2019/2023.** Ce programme à la température et à la vitesse d'essorage par défaut, en mode lavage seul, avec une capacité nominale de 10.0 kg, peut nettoyer du linge en coton normalement sale déclaré lavable à 40 °C ou 60 °C, dans le même cycle.



Pour la température atteinte dans le linge, la durée du programme et d'autres données, veuillez consulter le chapitre « Valeurs de consommation ».

Les programmes les plus efficaces en matière de consommation énergétique sont généralement ceux qui fonctionnent à des températures plus basses et pendant une durée plus longue.











2) **Conformément au règlement de la Commission UE 2019/2023.** Ce programme à la température et à la vitesse d'essorage par défaut, en mode lavage et séchage, avec une capacité nominale de 6 kg et avec le niveau Prêt à ranger, exécute le cycle de lavage et de séchage pouvant nettoyer du linge en coton normalement sale déclaré lavable à 40 °C ou 60 °C, dans le même cycle et, après la phase de séchage, le linge peut être immédiatement rangé.



3) Pendant ce cycle, le tambour tourne doucement pour garantir un lavage en douceur. Le tambour peut donner l'impression de ne pas tourner ou de ne pas tourner correctement, mais ce fonctionnement est normal pour ce programme.

4) Si vous sélectionnez un programme Vapeur avec du linge sec, le linge peut être humide à la fin du cycle. Étendez le linge pendant environ 10 minutes pour le sécher. Ce programme n'élimine pas les odeurs particulièrement intenses.



## Compatibilité des options de programme

Programme	Eco 40-60	Coton	Synthetics	NonStop 3h/3kg	Délicats	Laine/Lavage à la main	Outdoor	Vapeur	Rinçage	Essorage/Vidange
<b>Options</b>										
 Essorage	■	■	■		■	■	■		■	■
 Arrêt cuve pleine	■	■	■		■	■	■		■	
 Extra silencieux	■	■	■		■					
--- Sans essorage										■ <sup>1)</sup>
 Rinçage Plus	■	■	■	■	■		■		■	
 Prélavage <sup>2)</sup>	■	■	■							
 Taches <sup>3)</sup>	■	■	■							
 Départ Différé	■	■	■	■	■	■	■	■	■	■
 Gain de Temps <sup>4)</sup>	■	■	■		■			■		
 Anti-froissage	■	■	■		■		■		■	
 Minuterie	■	■	■		■	■	■			

Programme	Eco 40-60	Coton	Synthetics	NonStop 3h/3kg	Délicats	Laine/Lavage à la main	Outdoor	Vapeur	Rinçage	Essorage/Vidange
<b>Options</b>										
 Niveau séchage	■	■								

- 1) Si vous sélectionnez l'option Sans essorage, l'appareil vidange simplement l'eau.
- 2) Les options Prélavage et Taches ne peuvent pas être sélectionnées ensemble.
- 3) Cette option n'est pas disponible avec des températures de lavage inférieures à 40 °C.
- 4) Si vous sélectionnez la durée la plus courte, nous vous recommandons de réduire la charge de linge. Il est possible de charger entièrement le lave-linge, mais les résultats du lavage seront alors moins bons.

Lessive adaptée pour chaque programme

Programme	Poudre uni- verselle <sup>1)</sup>	Produit les- siviel liquide universel	Produit les- siviel liquide pour cou- leurs	Laine délica- te	Program- mes spé- ciaux
Eco 40-60	▲	▲	▲	--	--
Coton	▲	▲	▲	--	--
Synthetics	▲	▲	▲	--	--
NonStop 3h/3kg	--	▲	▲	--	--
Délicats	--	--	--	▲	▲
Laine/Lavage à la main	--	--	--	▲	▲
Outdoor	--	--	--	▲	▲

1) À une température supérieure à 60 °C, l'utilisation de détergent en poudre est recommandée.

## 8.2 Vapeur programmes

Les programmes Vapeur peuvent être utilisés pour défroisser et aérer les vêtements (comme les cotons, les synthétiques, les tissus mixtes, y compris les tissus délicats) qui ont juste besoin d'être rafraîchis, en peu de temps, en évitant le lavage.

Les fibres des textiles sont détendues et le repassage devient donc plus simple. Une fois le cycle terminé, sortez rapidement le linge du tambour.

La durée du cycle peut être réduite à 15 minutes grâce à l'option Gain de Temps.

**NE PAS** sélectionner ce mode pour ce type d'articles :

- Linge non adapté au sèche-linge.
- Articles portant une étiquette « Séchage à sec uniquement ».



N'utilisez aucun produit de lavage !

Les Vapeur programmes n'éliminent pas les odeurs prononcées et n'effectuent aucun cycle hygiénique.

Après le traitement à la vapeur, le linge peut être humide. Suspendez les articles pendant quelques minutes..

## Le parfum (AEG Steam Fragrance)

Le AEG Steam Fragrance vous permet de rafraîchir même vos vêtements délicats, en éliminant les plis et en ajoutant de la fraîcheur grâce à un doux parfum développé exclusivement par **AEG**. En rafraîchissant vos vêtements avec de la vapeur, plutôt qu'en effectuant des cycles de lavage complets, vous conserverez plus longtemps l'aspect et la

sensation de neuf de vos vêtements. Vous pouvez même utiliser le parfum en toute sécurité avec les programmes Cachemire et Vapeur, s'ils sont disponibles, pour les tissus délicats comme le cachemire et la laine. Lorsque vous traitez une charge plus petite, réduisez le dosage du parfum et la durée du cycle : en seulement quinze minutes, vos vêtements retrouveront cette sensation de « fraîchement lavés ».

Lisez attentivement les instructions fournies avec le parfum.

### VEILLEZ À NE PAS :

- sécher en machine les vêtements lavés avec le parfum. L'odeur s'évaporerait.
- utiliser le parfum pour d'autres usages que ceux décrits ici.
- utiliser le parfum sur des vêtements neufs. Les vêtements neufs peuvent contenir des résidus de produits de finition qui sont incompatibles avec le parfum.







Le parfum est disponible sur la boutique en ligne **AEG** ou chez un revendeur agréé.

## 8.3 Séchage automatique



Les temps de cycle prévus pour les programmes avec l'option Niveau séchage ne sont que des estimations, le temps de séchage réel peut différer légèrement de l'heure affichée.

Niveau de séchage	Type de textile	Charge
  <b>Extra sec</b> Pour les articles en tissu éponge	<b>Coton et lin</b> (peignoirs, serviettes de bain, etc.)	jusqu'à 6 kg
  <b>Prêt à ranger</b> Pour les articles à ranger directement	<b>Coton et lin</b> (peignoirs, serviettes de bain, etc.)	jusqu'à 6 kg

Niveau de séchage	Type de textile	Charge
	<b>Textiles synthétiques ou mélangés</b> (pull-overs, chemisiers, sous-vêtements, draps et linge de maison)	jusqu'à 4kg
	<b>Textiles délicats</b> (acrylique, viscose et textiles mélangés délicats)	jusqu'à 2kg
	<b>Vêtements en laine</b> (pull-overs en laine)	jusqu'à 1kg
	<b>Vêtements de sport d'extérieur</b> (vêtements d'extérieur, de travail, de sport, imperméables et tissus perméables à l'air, vestes d'extérieur)	jusqu'à 2kg
 = ≡ <b>Prêt à repasser</b> Pour les vêtements à repasser	<b>Coton et lin</b> (draps, nappes, chemises, etc.)	jusqu'à 6 kg

## 8.4 Séchage programmé

Niveau de séchage	Type de textile	Charge (kg)	Vitesse d'essorage (tr/min)	Durée suggérée (min)
<b>Extra sec</b> Pour les articles en tissu éponge	<b>Coton et lin</b> (peignoirs, serviettes de bain, etc.)	6	1 600	280 - 300
		4	1 600	170 - 190
		2	1 600	120 - 130
<b>Prêt à ranger</b> Pour les articles à ranger directement	<b>Coton et lin</b> (peignoirs, serviettes de bain, etc.)	6	1 600	270 - 290
		4	1 600	160 - 180
		2	1 600	110 - 120
	<b>Textiles synthétiques ou mélangés</b> (pull-overs, chemisiers, sous-vêtements, draps et linge de maison)	4	1 200	170 - 190
		2	1 200	100 - 120
	<b>Délicat</b> (acrylique, viscose et textiles mélangés délicats)	2	1 200	140 - 160
		1	1 200	70 - 90

Niveau de séchage	Type de textile	Charge (kg)	Vitesse d'essorage (tr/min)	Durée suggérée (min)
	<b>Laine</b> (pull-overs en laine)	1	1 200	90 - 110
	<b>Vêtements de sport d'extérieur</b> (vêtements d'extérieur, de travail, de sport, imperméables et tissus perméables à l'air, vestes d'extérieur)	2	1 200	140 - 160
		1	1 200	90 - 110
<b>Prêt à repasser</b> Pour les vêtements à repasser	<b>Coton et lin</b> (draps, nappes, chemises, etc.)	6	1 600	160 - 180
		4	1 600	100 - 120
		2	1 600	50 - 60

## 8.5 Woolmark Wool Care - Bleu



- Le cycle de lavage de la laine de cet appareil a été approuvé par The Woolmark Company pour le lavage des vêtements en laine portant une étiquette « lavage à la main », à

condition que les produits soient lavés conformément aux instructions figurant sur l'étiquette du vêtement et à celles émises par le fabricant de cette machine à laver. M1230.

- Le cycle de séchage de la laine de cet appareil a été testé et approuvé par The Woolmark Company. Ce cycle convient pour le séchage des vêtements en laine marqués « lavage à la main », à condition que lesdits vêtements soient lavés dans un cycle de lavage à la main agréé par Woolmark et séchés conformément aux instructions fournies par le fabricant. M1399.

Le symbole Woolmark est une marque de certification dans de nombreux pays.

## 9. 📶 WI-FI - RÉGLAGE DE LA CONNECTIVITÉ

Ce chapitre explique comment connecter l'appareil intelligent au réseau Wi-Fi et le relier aux dispositifs mobiles.

Grâce à cette fonctionnalité, vous pouvez recevoir des notifications, commander et surveiller votre appareil depuis vos dispositifs mobiles.

La fonctionnalité Wi-Fi est désactivée en tant que réglage d'usine par défaut.

Pour connecter l'appareil et profiter d'une vaste gamme de fonctionnalités et de services, vous avez besoin :

- d'un réseau sans fil à domicile avec une connexion Internet active,
- d'un appareil mobile connecté au réseau sans fil.

<b>Fréquence</b>	2,412 - 2,472 GHz pour le marché européen
<b>Protocoles</b>	IEEE 802.11 b/g/n double bande
<b>Puissance max.</b>	< 20 dBm

## 9.1 Code QR sur la plaque signalétique

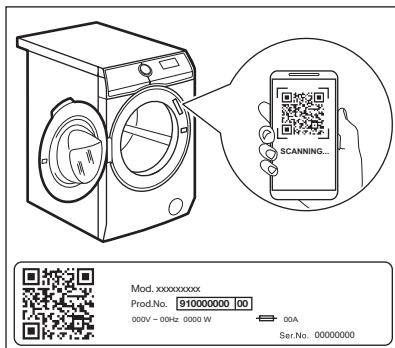

**Le code QR peut être utilisé de deux manières :**

- Scannez le code QR avec la caméra intégrée pour télécharger l'application My AEG Care depuis l'App Store sur votre appareil mobile et suivez les étapes requises.
- Appairer votre appareil mobile à un appareil pour simplifier le processus. Scannez le code QR avec l'application My AEG Care intégrée de lecture de code QR.

## 9.2 Installation et configuration My AEG Care



My AEG Care vous permet de contrôler l'entretien de votre linge avec un appareil mobile.

Elle contient un grand nombre de programmes, de fonctions utiles et d'informations produit parfaitement adaptées à l'appareil.

Grâce à l'application, vous pouvez sélectionner les programmes déjà disponibles depuis le bandeau de commande de l'appareil et accéder à des programmes supplémentaires disponibles uniquement depuis un appareil mobile.

Les programmes supplémentaires peuvent changer au fil du temps avec les nouvelles versions de l'application.

Il s'agit de soin du linge personnalisé, le tout depuis votre appareil mobile.

Lorsque vous connectez l'appareil à l'application, restez à proximité avec votre appareil mobile.

Assurez-vous que votre appareil mobile est connecté au réseau sans fil.

1. Allez sur l'App Store de votre appareil intelligent ou scannez le code QR (voir le chapitre « Code QR sur la plaque signalétique »).
2. Téléchargez et installez My AEG Care l'application.
3. Assurez-vous d'avoir lancé la connexion Wi-Fi sur l'appareil. Si ce n'est pas le cas, lisez le paragraphe suivant : « Configuration de la connexion sans fil de l'appareil ».
4. Lancez l'application. Sélectionnez votre pays, votre langue, et connectez-vous en saisissant votre adresse e-mail et votre mot de passe. Si vous n'avez pas encore de compte, créez-en un en suivant les instructions de My AEG Care.

- Suivez les instructions de l'application pour enregistrer et configurer l'appareil.

### 9.3 Configuration de la connexion sans fil de l'appareil

- Appuyez sur Marche/Arrêt pendant quelques secondes pour activer l'appareil. Attendez environ 10 secondes avant de procéder à la configuration Wi-Fi.
- Sélectionnez un programme en tournant le sélecteur de programme.
- Maintenez simultanément les touches Niveau séchage et Mode appuyées pendant quelques secondes, jusqu'à entendre un « clic ». Relâchez les touches.

*On* s'affiche pendant 5 secondes et l'indicateur  commence à clignoter.

Le module sans fil se met en fonctionnement.

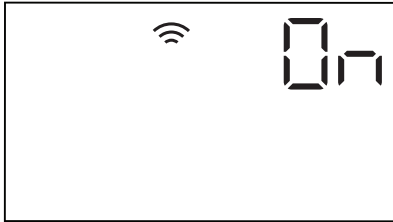

-  Assurez-vous que votre application est prête pour la connexion.

- Au bout de 45 secondes, *AP* (Point d'accès) s'affiche.





Le point d'accès sera accessible pendant 3 minutes.

- Configurez l'application My AEG Care sur votre appareil intelligent et suivez les instructions pour connecter la machine à votre réseau Wi-Fi.

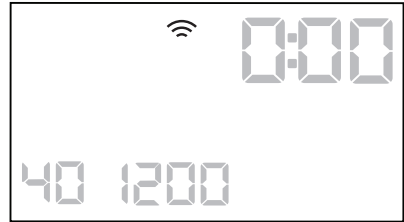
- Si la connectivité est configurée, lorsque l'écran d'information du programme réapparaît, le voyant  s'affiche.



-  À chaque fois que vous mettez en fonctionnement l'appareil, il lui faudra 45 secondes pour se connecter automatiquement au réseau. Lorsque le voyant  cesse de clignoter, la connexion est prête.

**Pour désactiver la connexion Wi-Fi**, maintenez simultanément les touches Niveau séchage et Mode appuyées pendant quelques secondes jusqu'à entendre le premier signal sonore. Relâchez les touches. *OFF* s'affiche pendant 5 secondes.

-  Si vous mettez à l'arrêt et de nouveau en fonctionnement l'appareil, la connexion Wi-Fi est automatiquement désactivée.

**Pour supprimer les données de connexion au Wi-Fi**, maintenez simultanément les touches Niveau séchage et Mode enfoncées pendant peu secondes jusqu'au deuxième signal acoustique: *---* s'affiche pendant peu secondes.

### 9.4 Départ à distance

Le Départ à distance vous permet de lancer un cycle à distance.



La Commande à distance s'active automatiquement lorsque vous appuyez sur la touche Départ/Pause pour lancer le programme, mais il est également possible de lancer un programme de lavage à distance. Cette fonction est désactivée lorsque la porte est ouverte.

Si l'application est installée et que la connexion Wi-Fi est activée, **vous pouvez activer le Départ à Distance** :

Maintenez simultanément les touches Minuterie et Niveau séchage appuyées pendant quelques secondes. L'indicateur  s'affiche et le hublot est verrouillé. À présent, vous pouvez démarrer le programme à distance.

**Pour désactiver le Départ à Distance**, maintenez simultanément les touches Minuterie et Niveau séchage enfoncées pendant quelques secondes jusqu'à ce que le voyant  disparaisse de l'affichage.

## 9.5 Mise à jour OTA (Over-the-air)

L'application peut proposer une mise à jour pour votre appareil.

La mise à jour est uniquement acceptée via l'application.

Si un programme est en cours d'exécution, l'application indique que la mise à jour commencera à la fin du programme.

Pendant la mise à jour, l'appareil affiche .

Ne mettez pas à l'arrêt et ne débranchez pas l'appareil pendant la mise à jour.

L'appareil peut être à nouveau utilisé à la fin de la mise à jour, sans notification de mise à jour réussie.

Si une erreur se produit, l'appareil affiche  : il vous suffit d'appuyer sur l'une des touches ou de tourner le bouton pour revenir à une utilisation normale.

## 9.6 Wi-Fi toujours activé

La fonction Wi-Fi est toujours disponible dans l'application.

Cette fonction maintient l'appareil connecté au réseau même lorsque l'appareil est éteint.

Le voyant  s'allume et s'éteint par intermittence (1 seconde sur , 5 secondes).

Il est possible d'allumer l'appareil en appuyant sur la Marche/Arrêt touche ou via l'application.





La fonction Wi-Fi toujours activée peut affecter votre consommation d'énergie.

# 10. AVANT LA PREMIÈRE UTILISATION



Durant l'installation ou avant la première utilisation, vous constaterez peut-être la présence d'un peu d'eau dans l'appareil. De l'eau résiduelle peut rester dans l'appareil à la suite d'un test fonctionnel effectué en usine pour garantir que l'appareil est en parfait état de fonctionnement et que vous n'aurez aucun problème au moment de l'achat.

1. Assurez-vous d'avoir retiré tous les boulons de transport de l'appareil.

2. Assurez-vous que l'alimentation électrique fonctionne et que le robinet d'eau est ouvert.
3. Versez 2 litres d'eau dans le compartiment à lessive indiqué par .
- Cela active le système de vidange.
4. Versez une petite quantité de produit de lavage dans le compartiment indiqué par .
5. Sélectionnez et faites démarrer, à vide, un programme pour le coton à la température la plus élevée possible.



Cela élimine toute salissure éventuelle du tambour et de la cuve.

## 11. RÉGLAGES

### 11.1 Sécurité enfants

Avec cette option, vous pouvez empêcher les enfants de jouer avec le bandeau de commande.

- Pour **activer/désactiver** cette option, appuyez simultanément sur les touches Stains/Prewash et Delay Start jusqu'à ce que le voyant  **s'allume/s'éteigne** sur l'affichage.

Vous pouvez activer cette option :

- Après avoir appuyé sur la touche Départ/Pause : toutes les touches et le sélecteur de programme sont désactivés (à l'exception de la touche Marche/Arrêt).
- Avant d'appuyer sur la touche Départ/Pause : l'appareil ne peut pas démarrer.

Après avoir éteint l'appareil, cette option reste sélectionnée.

### 11.2 Signaux sonores

Cet appareil est doté de signaux sonores différents qui se déclenchent lorsque :

- Vous allumez l'appareil (signal court spécial).
- Vous éteignez l'appareil (signal court spécial).
- Vous appuyez sur une touche (clic).
- Vous avez effectué une mauvaise sélection (3 signaux courts).
- Le programme est terminé (suite de signaux pendant environ 2 minutes).
- L'appareil présente une anomalie de fonctionnement (suite de signaux courts pendant environ 5 minutes).

Pour **désactiver/activer** les signaux sonores lorsque le programme est terminé, appuyez simultanément sur les touches Taches/Prélavage et Gain de Temps pendant environ 6 secondes.





Si vous désactivez les signaux sonores, ils continueront à retentir si l'appareil présente une anomalie.

### 11.3 Rinçage plus permanent



Cette fonction vous permet d'ajouter un ou deux rinçages en permanence lorsque vous sélectionnez un nouveau programme.

- Appuyez simultanément sur les touches Température et Essorage une fois pour ajouter un rinçage supplémentaire.  s'affiche.
- Appuyez simultanément sur les touches Température et Essorage deux fois pour ajouter deux rinçages supplémentaires.  s'affiche.
- Appuyez simultanément sur les touches Température et Essorage trois fois pour supprimer les rinçages supplémentaires. L'affichage indique uniquement .

## 12. UTILISATION QUOTIDIENNE



### AVERTISSEMENT!

Reportez-vous aux chapitres concernant la sécurité.

## 12.1 Utilisation des capteurs de poids

- i** Pour que le capteur de poids fonctionne correctement, le tambour doit être vide lorsque vous allumez l'appareil. Sélectionnez le programme AVANT de placer du linge dans le tambour.

## 12.2 Avant la mise en marche de l'appareil

1. Assurez-vous que la fiche du câble d'alimentation est bien insérée dans la prise de courant.
2. Assurez-vous que le robinet d'eau est ouvert.

## 12.3 Activation de l'appareil et sélection d'un programme

1. Appuyez sur la touche Marche/Arrêt pendant quelques secondes pour mettre l'appareil en marche.

Le sélecteur de programme est automatiquement positionné sur le programme par défaut, et seul le LAVAGE voyant est allumé.

Le voyant de Départ/Pause la touche clignote.

2. Réglez le sélecteur de programme sur le programme souhaité.

Le voyant du programme s'allume.

La charge maximale pour le programme, la température par défaut, la vitesse d'essorage maximale, les voyants des phases composant le programme et la durée du programme s'affichent.

3. Si nécessaire, appuyez sur la touche Température et sur la touche Essorage pour modifier la température de l'eau et la vitesse d'essorage.
4. Si nécessaire, appuyez sur les touches correspondantes pour ajouter certaines options et/ou pour régler un départ différé.

Le symbole de l'option choisie s'affiche et le chiffre indique la durée du départ différé.

## 12.4 Chargement du linge

1. Ouvrez le hublot de l'appareil.

L'affichage indique  kg.

2. Dépliez les articles le plus possible. Mettez le linge dans le tambour, un article à la fois.

Sur l'affichage, le poids du linge est mis à jour par paliers de 0,5 kg et la durée du programme est adaptée en fonction. Le poids est indicatif et change selon le type de linge.

- i** Si vous mettez un poids de linge supérieur à la charge maximale dans le tambour, le symbole **MAX** clignote pendant quelques secondes et la charge maximale recommandée s'affiche. Vous pouvez tout de même choisir de laver votre linge, mais les consommations d'eau et d'énergie augmentent. Pour bénéficier des meilleures performances en termes de consommations et de lavage, retirez certains articles. L'indication de surcharge ne s'affiche que pour les programmes dont la charge maximale indiquée est inférieure à la charge maximale de l'appareil.

3. Fermez le hublot. Veillez à ce qu'il n'y ait pas de linge coincé entre le joint et le hublot. Cela pourrait provoquer une fuite d'eau ou endommager le linge.

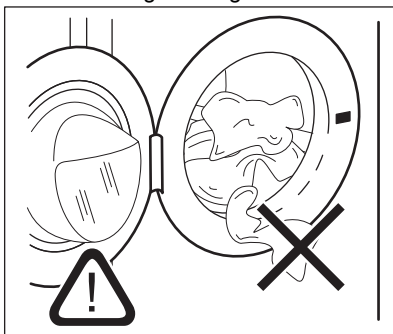

4. Le pourcentage indiquant la quantité de détergent nécessaire s'affiche **000%**.

Ces données sont indicatives et font référence à la quantité de produit de lavage recommandée sur l'emballage du détergent pour une charge maximale.

- i** Si vous modifiez le programme de lavage après avoir fermé le hublot, il est possible que **100%** s'affiche pour indiquer une possible surcharge : ouvrez le hublot et sortez quelques articles.

## 12.5 Ajout du produit de lavage et des additifs

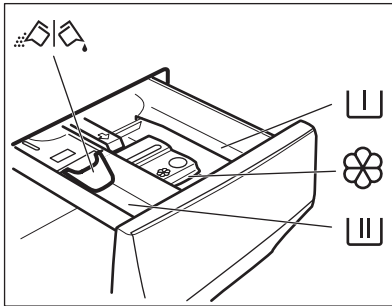

- I** Compartiment destiné à la phase de pré-lavage, au programme de trempage ou à un produit détachant.
- II** Compartiment pour la phase de lavage.
- III** Compartiment réservé aux additifs liquides (assouplissant, amidon).
- MAX** Niveau maximal pour la quantité d'additifs liquides.
- MAX** Volet pour produit de lavage en poudre ou liquide.

- i** Suivez toujours les instructions imprimées sur l'emballage des produits de lavage, mais nous vous recommandons de ne pas dépasser le niveau maximal indiqué (**MAX**). Cette quantité vous garantira les meilleurs résultats de lavage.

- i** Après un cycle de lavage, si nécessaire, éliminez les résidus de lessive du distributeur de produit de lavage.

## 12.6 Vérification de la position du volet

1. Tirez le distributeur de détergent jusqu'à la butée.
2. Abaissez le levier pour retirer le distributeur.

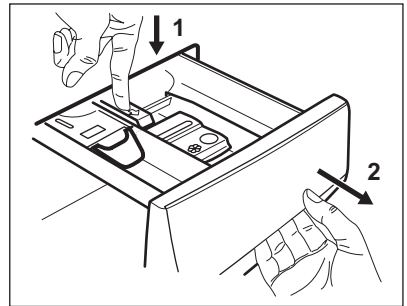

3. Pour utiliser une lessive en poudre, tournez le volet vers le haut.

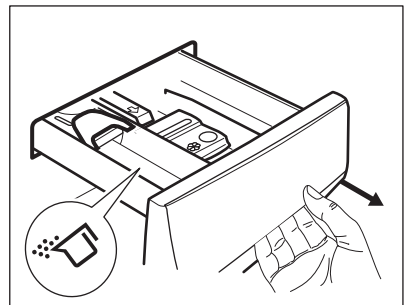

4. Pour utiliser un détergent liquide, tournez le volet vers le bas.

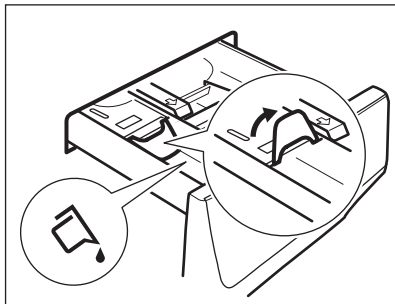

**i** Avec le volet en position **BASSE** :

- N'utilisez pas de lessives liquides gélatineuses ou épaisses.
  - Ne versez pas de lessive liquide au-delà du niveau maximal indiqué sur le volet.
  - Ne sélectionnez pas la phase de pré lavage.
  - Ne sélectionnez pas la fonction Départ différé.
5. Dosez le détergent et l'assouplissant.
6. Fermez soigneusement le distributeur de détergent.

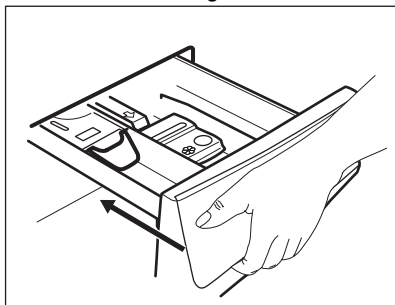

Assurez-vous que le volet ne provoque pas d'obstruction lorsque vous refermez le distributeur.

## 12.7 Départ d'un programme

Appuyez sur la touche Départ/Pause pour lancer le programme.

Le voyant correspondant cesse de clignoter et reste fixe.

Sur l'affichage, le voyant de la phase en cours commence à clignoter et l'indicateur du pourcentage de détergent s'éteint.

Le programme démarre et le hublot est verrouillé. L'indicateur  s'allume.

- i** La pompe de vidange peut momentanément se mettre en route lorsque l'appareil se remplit d'eau.

## 12.8 Départ d'un programme avec départ différé

1. Appuyez à plusieurs reprises sur la touche Départ Différé jusqu'à ce que le départ différé souhaité s'affiche. Le voyant  s'allume.
  2. Appuyez sur la touche Départ/Pause. L'appareil démarre le décompte du départ différé.
- Lorsque le décompte est terminé, le programme démarre.

- i** L'estimation de la fonction ProSense démarre à la fin du décompte.

## Annulation du départ différé au cours du décompte

Pour annuler le départ différé :

1. Appuyez sur la touche Départ/Pause pour mettre l'appareil en pause. Le voyant correspondant clignote.
2. Appuyez à plusieurs reprises sur la touche Départ Différé jusqu'à ce que  s'affiche.
3. Appuyez de nouveau sur la touche Départ/Pause pour lancer le programme immédiatement.



## Modification du départ différé au cours du décompte

Pour modifier le départ différé :

1. Appuyez sur Départ/Pause pour mettre l'appareil en pause. Le voyant correspondant clignote.
2. Appuyez à plusieurs reprises sur la touche Départ Différé jusqu'à ce que le départ différé souhaité s'affiche.
3. Appuyez de nouveau sur la touche Départ/Pause pour lancer le nouveau décompte.

## 12.9 Détection de la charge ProSense System

Après avoir appuyé sur la touche Départ/Pause :

1. L'indicateur du pourcentage de détergent s'éteint, le voyant  clignote.
2. Le ProSense démarre la détection de la charge de linge pour calculer la durée du programme réelle. Les points indiquant la durée  clignotent.
3. Au bout d'environ 15 minutes, la nouvelle durée du programme s'affiche : les points de durée  cessent de clignoter.

L'appareil adapte automatiquement la durée du programme en fonction de la charge de linge pour obtenir des résultats de lavage parfaits en un minimum de temps. La durée du programme peut augmenter ou diminuer.

 La détection ProSense ne fonctionne que si le programmes de lavage est complet (sans aucune phase supprimée).

 Le ProSense System est incompatible avec certains programmes tels que Laine/ Lavage à la main, le programme sans phase de lavage et les programmes à cycle court.

## 12.10 Voyants de phase du programme

Lorsque le programme démarre, le voyant de la phase en cours clignote et les autres voyants de phase sont fixes.

Par ex., la phase de lavage ou de

prélavage est en cours : .

Lorsque la phase se termine, le voyant correspondant cesse de clignoter et reste fixe. Le voyant de la phase suivante commence à clignoter.

Par ex., la phase de rinçage est en

cours : .

Si vous sélectionnez un programme Vapeur, l'indicateur de la phase Vapeur  s'allume.

## 12.11 Interruption d'un programme et modification des options

Lorsque le programme est en cours, vous ne pouvez changer **que quelques options** :

1. Appuyez sur la touche Départ/Pause .  
Le voyant correspondant clignote.
2. Modifiez les options. Les informations données sur l'affichage changent en conséquence.
3. Appuyez de nouveau sur la touche Départ/Pause .

Le programme de lavage se poursuit.

## 12.12 Annulation d'un programme en cours

1. Appuyez sur la touche Marche/Arrêt pour annuler le programme et éteindre l'appareil.
  2. Appuyez à nouveau sur la touche Marche/Arrêt pour rallumer l'appareil.
- Maintenant, vous pouvez sélectionner un nouveau programme de lavage.

 Si la phase ProSense a déjà été effectuée et que le remplissage d'eau a déjà commencé, le nouveau programme démarre **et la phase ProSense n'est pas répétée**. L'eau et le produit de lavage ne sont pas vidangés afin d'éviter tout gaspillage.

## 12.13 Ouverture de la porte - Ajout de vêtements

Pendant le déroulement d'un programme ou du départ différé, le hublot de l'appareil est verrouillé.



Si la température et le niveau de l'eau dans le tambour sont trop élevés et que le tambour continue de tourner, vous ne pouvez pas ouvrir le hublot.

1. Appuyez sur la touche Départ/ Pause .

Sur l'affichage, le voyant Hublot verrouillé s'éteint.

2. Ouvrez la porte de l'appareil. Si nécessaire, ajoutez ou retirez du linge.
3. Fermez la porte et appuyez à nouveau sur la touche Départ/ Pause .

Le programme ou le départ différé se poursuit.

4. La porte peut être ouverte lorsque le programme est terminé. Vous pouvez également sélectionner un programme/une option d'essorage ou de vidange puis appuyer sur la touche Départ/Pause . Si les programmes d'essorage et de vidange ne sont pas disponibles dans le sélecteur de programme, ils peuvent être sélectionnés via l'application.

## 12.14 Fin du programme

Lorsque le programme est terminé, l'appareil s'éteint automatiquement. Les signaux sonores retentissent (s'ils sont activés).

Sur l'affichage, tous les voyants de la phase de lavage sont fixes et l'affichage du temps indique .

Le voyant de la touche Départ/Pause s'éteint.

Le hublot se déverrouille et le voyant  s'éteint.

1. Appuyez sur la touche Marche/Arrêt pour éteindre l'appareil.

Cinq minutes après la fin du programme, la fonction d'économie d'énergie éteint automatiquement l'appareil.













Lorsque vous rallumez l'appareil, le dernier programme sélectionné s'affiche. Tournez le sélecteur pour choisir un nouveau cycle.

2. Sortez le linge de l'appareil.
3. Vérifiez que le tambour est vide.
4. Laissez le hublot et la boîte à produits entrouverts pour éviter la formation de moisissures et l'apparition de mauvaises odeurs.
5. Fermez le robinet d'eau.

## 12.15 Vidange de l'eau après la fin du cycle

Si vous avez sélectionné un programme ou une option qui ne vidange pas l'eau du dernier rinçage, le programme se termine, mais :

- L'affichage indique le voyant , le voyant d'option  ou  et le voyant de verrouillage de porte . Le voyant de la phase en cours  clignote.
  - Le tambour tourne toujours à intervalles réguliers pour éviter que le linge ne se froisse.
  - Le hublot reste verrouillé.
  - Vous devez vidanger l'eau pour ouvrir le hublot :
1. Si nécessaire, appuyez sur la touche Essorage pour réduire la vitesse d'essorage proposée par l'appareil.
  2. Appuyez sur la Départ/Pause touche :
    - Si vous avez sélectionné , l'appareil effectue la vidange et l'essorage.
    - Si vous avez sélectionné , l'appareil effectue uniquement une vidange.

Le voyant de l'option  ou  s'éteint, tandis que le voyant  clignote, puis s'éteint.

- Une fois le programme terminé et le voyant de verrouillage du hublot  éteint, vous pouvez ouvrir le hublot.
- Appuyez sur la touche Marche/Arrêt pendant quelques secondes pour désactiver l'appareil.



Dans tous les cas, l'appareil vidange l'eau automatiquement au bout d'environ 18 heures.

## 12.16 Option de mise en veille

La fonction Veille éteint automatiquement l'appareil pour réduire la consommation d'énergie lorsque :

- Vous n'utilisez pas l'appareil pendant 5 minutes avant d'appuyer sur la touche Départ/Pause .

Appuyez sur la touche Marche/Arrêt pour mettre en fonctionnement l'appareil.

- Après 5 minutes à compter de la fin du programme de lavage Appuyez sur la touche Marche/Arrêt pour mettre en fonctionnement l'appareil. L'affichage indique la fin du dernier programme défini. Tournez le sélecteur pour choisir un nouveau cycle.



Si vous sélectionnez un programme ou une option se terminant avec de l'eau dans le tambour, la fonction Veille **ne met pas à l'arrêt** l'appareil pour vous rappeler qu'il faut vidanger l'eau.

# 13. UTILISATION QUOTIDIENNE - LAVAGE ET SÉCHAGE



**AVERTISSEMENT!**  
Reportez-vous aux chapitres concernant la sécurité.



Cet appareil est un sèche-linge automatique.

## 13.1 Programme Lavage & Séchage complet

### Programme Non-Stop automatique (séchage enchaîné)

L'appareil est équipé du programme NonStop 3h/3kg, un programme automatique unique pour lequel vous n'avez pas besoin de régler le mode SÉCHAGE.

Pour sélectionner ce programme :

- Après avoir chargé le linge et versé le produit de lavage, appuyez sur la touche Marche/Arrêt pendant quelques secondes pour allumer l'appareil.

- Réglez sur le programme NonStop 3h/3kg à l'aide du sélecteur de programme.

Le voyant  s'affiche.

- Appuyez sur la touche Départ/Pause pour lancer le programme.



## Programmes Lavage & Séchage non automatiques

Pour certains programmes de lavage, vous pouvez combiner le mode LAVAGE et SÉCHAGE pour effectuer un programme de lavage et séchage complet.

Procédez comme suit :

- Après avoir chargé le linge et versé le produit de lavage, appuyez sur la touche Marche/Arrêt pendant quelques secondes pour allumer l'appareil.
- Tournez le sélecteur sur le programme de lavage souhaité. L'affichage indique la température et l'essorage par défaut. Si nécessaire, changez-les en fonction de votre linge. La charge maximale

- recommandée pour la phase de lavage s'affiche également.
- Si des options sont disponibles, choisissez celles que vous souhaitez sélectionner.
  - Appuyez sur la touche Mode une fois pour activer également la fonction de séchage. Les voyants LAVAGE et SÉCHAGE s'allument. Les voyants

 et  s'affichent.

L'affichage indique également la charge maximale recommandée pour un programme de lavage et de séchage (par ex., 6 kg pour le coton).

- Ouvrez le hublot et chargez le linge, un vêtement à la fois. Sur l'affichage, le poids du linge est mis à jour par paliers de 0,5 kg et la durée du programme est adaptée en fonction.
- Refermez la porte.
- Versez le produit de lavage et les additifs dans les compartiments appropriés.

 Lorsque vous séchez une grosse quantité de linge, assurez-vous que les vêtements ne sont pas roulés en boule et qu'ils sont uniformément répartis dans le tambour.



 Au début du cycle de séchage (3 à 5 minutes) le niveau sonore peut être légèrement plus fort. Ce bruit est dû au compresseur, ce qui est normal dans des appareils alimentés par un compresseur, tels que les réfrigérateurs, les congélateurs, entre autres.

### 13.2 Lavage et séchage - Degrés automatiques

- Appuyez à plusieurs reprises sur la touche Niveau séchage jusqu'à ce que le degré de séchage souhaité s'affiche. Les voyants s'allument en conséquence sur l'affichage :

a.    **Prêt à repasser** : pour les articles en coton ;



b.   **Prêt à ranger** : pour les articles en coton et synthétiques ;



c.   **Très sec** : pour les articles en coton.

**La valeur affichée est la durée de cycle de lavage et du cycle de séchage.**



Pour obtenir de bons résultats de séchage tout en économisant de l'énergie et du temps, vous ne pouvez pas sélectionner une vitesse d'essorage trop basse pour les articles devant être lavés et séchés.

- Appuyez sur la touche Départ/Pause pour lancer le programme. L'estimation ProSense démarre. Sur l'affichage, l'indicateur Hublot verrouillé  apparaît et l'indicateur de la phase en cours commence à clignoter. L'affichage indique la durée restante du programme.

### 13.3 Lavage et séchage chronométrique

- Appuyez à plusieurs reprises sur la touche Minuterie pour régler la durée de séchage (reportez-vous au tableau du chapitre « Séchage chronométrique »). Le voyant du degré de séchage s'éteint et l'indicateur  s'allume.

Le temps de séchage chronométrique minimal est de 10 minutes.



À chaque fois que vous appuyez sur cette touche, la valeur augmente de 5 minutes. La nouvelle durée s'affiche.

- Appuyez sur la touche Départ/Pause pour lancer le programme. L'estimation ProSense démarre.

Sur l'affichage, l'indicateur Hublot verrouillé  apparaît et l'indicateur de la phase en cours commence à clignoter. L'affichage indique la durée restante du programme.





## 13.4 À la fin du programme de séchage

- L'appareil s'arrête automatiquement.
- Les signaux sonores retentissent (s'ils sont activés).
- Le symbole  s'affiche.
- Le voyant de la touche Départ/Pause s'éteint. Le voyant de verrouillage du hublot  s'éteint.
- Appuyez sur la touche Marche/Arrêt pendant quelques secondes pour éteindre l'appareil.

 Quelques minutes après la fin du programme, la fonction d'économie d'énergie éteint automatiquement l'appareil.

1. Sortez le linge de l'appareil.
2. Vérifiez que le tambour est vide.

 Après la phase de séchage, nettoyez le tambour, le joint et l'intérieur du hublot avec un chiffon humide.

L'indicateur  apparaît sur l'écran pour vous rappeler de nettoyer le filtre d'air (se référer à 'Nettoyer les filtres d'air' dans le chapitre 'Soin et nettoyage').

## 14. UTILISATION QUOTIDIENNE - SÉCHAGE UNIQUEMENT

 **AVERTISSEMENT!**  
Reportez-vous aux chapitres concernant la sécurité.

 Cet appareil est un sèche-linge automatique.

### 14.1 Préparation au séchage

1. Appuyez sur la touche Marche/Arrêt pendant quelques secondes pour allumer l'appareil.

 Si vous sélectionnez un programme de séchage uniquement, l'affichage n'indique pas le poids du linge, et l'estimation ProSense est désactivée.

2. Chargez le linge dans le tambour, un article à la fois.
3. Tournez le sélecteur de programme sur le programme adapté aux articles à sécher.
4. Appuyez deux fois sur la touche Mode pour supprimer le lavage et n'effectuer que le séchage. Le voyant

SÉCHAGE est allumé. Les voyants



 et  s'affichent.

 Pour obtenir de bonnes performances de séchage lorsque vous séchez une grande quantité de linge, vérifiez que le linge n'est pas roulé en boule, et qu'il est réparti uniformément dans le tambour.

### 14.2 Degrés de séchage automatique

1. Appuyez à plusieurs reprises sur la touche Niveau séchage jusqu'à ce que le degré de séchage souhaité s'affiche. Les voyants s'allument en conséquence sur l'affichage :

a.     **Prêt à repasser** : pour les articles en coton ;

b.    **Prêt à ranger** : pour les articles en coton et synthétiques ;

- c.  **Très sec** : pour les articles en coton.

### L'affichage indique la durée du programme de séchage.

 Pour obtenir de bons résultats de séchage tout en économisant de l'énergie et du temps, vous ne pouvez pas sélectionner une vitesse d'essorage trop basse pour les articles devant être lavés et séchés.

- Appuyez sur la touche Départ/Pause pour lancer le programme.

Sur l'affichage, l'indicateur Hublot verrouillé  apparaît et l'indicateur de la phase en cours commence à clignoter. L'affichage indique la durée restante du programme.

## 14.3 Séchage chronométrique

- Appuyez à plusieurs reprises sur la touche Minuterie pour régler la durée de séchage (reportez-vous au tableau du chapitre « Séchage chronométrique »). Le voyant du degré de séchage s'éteint et l'indicateur  s'allume.



La durée minimale du séchage chronométrique est de 15 minutes.

À chaque fois que vous appuyez sur cette touche, la valeur augmente de 5 minutes. La nouvelle durée s'affiche.

- Appuyez sur la touche Départ/Pause pour lancer le programme.

Sur l'affichage, l'indicateur Hublot verrouillé  apparaît et l'indicateur de la phase en cours commence à clignoter. L'affichage indique la durée restante du programme.

## 14.4 À la fin du programme de séchage

- L'appareil s'arrête automatiquement.
- Les signaux sonores retentissent (s'ils sont activés).
- Le symbole  s'affiche.
- Le voyant de la touche Départ/Pause s'éteint. Le voyant de verrouillage du hublot  s'éteint.
- Appuyez sur la touche Marche/Arrêt pendant quelques secondes pour éteindre l'appareil.

 Quelques minutes après la fin du programme, la fonction d'économie d'énergie éteint automatiquement l'appareil.

- Sortez le linge de l'appareil.
- Vérifiez que le tambour est vide.

 Après la phase de séchage, nettoyez le tambour, le joint et l'intérieur du hublot avec un chiffon humide.

L'indicateur  apparaît sur l'écran pour vous rappeler de nettoyer le filtre d'air (se référer à 'Nettoyer les filtres d'air' dans le chapitre 'Soin et nettoyage').

# 15. PELUCHES DANS LES TISSUS

Durant les phases de lavage et/ou de séchage, certains types de textiles, tels que le tissu éponge, la laine ou les sweat-shirts, peuvent perdre des peluches.

Les peluches libérées risquent de se coller aux tissus lors du prochain cycle.

Cet inconfort devient particulièrement gênant avec les textiles spécialisés.

Pour éviter les peluches dans votre linge, veuillez :

- ne pas laver de tissus de couleur sombre après avoir lavé et séché des vêtements de couleur claire (serviettes, laine et sweat-shirts) et inversement,
- laisser sécher ce type de textiles à l'air libre lors de leur premier lavage,
- nettoyer le filtre de vidange,

- nettoyer le tambour vide, le joint et la porte avec un chiffon humide, après la phase de séchage.

**Pour retirer les peluches à l'intérieur du tambour, procédez comme suit :**

- Videz le tambour.
- Nettoyez le tambour, le joint et la porte avec un chiffon humide,
- Sélectionnez le programme de rinçage,
- Pour activer la fonction de nettoyage, appuyez simultanément sur les

touches Taches/Prélavage et Anti-froissage jusqu'à ce que l'affichage indique **CLE**.

- Appuyez sur la touche Départ/Pause pour lancer le programme.



Si l'appareil est fréquemment utilisé, lancez le programme **CLE** régulièrement.

## 16. CONSEILS



### AVERTISSEMENT!

Reportez-vous aux chapitres concernant la sécurité.

### 16.1 Chargement du linge

- Séparez le linge en : blanc, couleur, synthétique, délicat et laine.
- Respectez les instructions de lavage qui figurent sur les étiquettes des vêtements.
- Ne lavez pas les articles blancs et de couleur ensemble.
- Certains articles de couleur peuvent déteindre au premier lavage. Nous vous conseillons de les laver séparément les premières fois.
- Retournez les tissus multi-couches, en laine et les articles portant des illustrations imprimées vers l'intérieur.
- Traitez au préalable les taches tenaces.
- Lavez les taches tenaces avec un détergent spécial.
- Traitez les rideaux avec précautions. Retirez les crochets et placez les rideaux dans un sac de lavage ou une taie d'oreiller.
- Une très petite charge peut provoquer des problèmes d'équilibre et donc une vibration excessive pendant la phase d'essorage. Si cela se produit :
  - a. interrompez le programme et ouvrez le hublot (reportez-vous au chapitre « Utilisation quotidienne ») ;
  - b. répartissez la charge à la main pour que les articles soient disposés de façon homogène dans le tambour ;

c. appuyez sur la touche Départ/Pause. La phase d'essorage se poursuit.

- Boutonnez les taies d'oreiller, fermez les fermetures à glissière et à pression et les crochets. Nouez les ceintures, les cordons, les lacets, les rubans, et tout autre élément pouvant se détacher.
- Ne lavez pas d'articles sans ourlet ou déchirés. Utilisez un sac de lavage pour les articles très petits et/ou délicats (par exemple les soutiens-gorge à armatures, les ceintures, les bas, les lacets, les rubans, etc.).

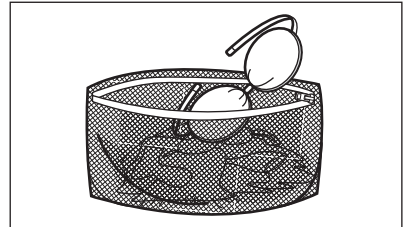

- Videz les poches des vêtements et dépliez-les.

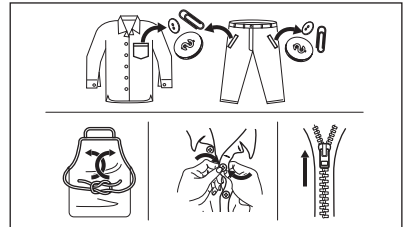

### 16.2 Taches tenaces

Pour certaines taches, l'eau et les produits de lavage ne suffisent pas.

Il est recommandé de pré-traiter ces taches avant de mettre les articles dans l'appareil.

Des détachants spéciaux sont disponibles. Utilisez le détachant spécial adapté au type de tache et de textile.

Ne vaporisez pas de détachant sur les vêtements à proximité de l'appareil car il est corrosif pour les pièces en plastique.



### 16.3 Type et quantité de produit de lavage

Le choix du détergent et l'utilisation de quantités correctes affecte non seulement les performances de lavage, mais permet également d'éviter le gaspillage et de protéger l'environnement :

- Utilisez uniquement des produits de lavage et autres traitements spécialement conçus pour les lave-linge. Suivez d'abord ces règles générales :
  - lessives en poudre (également des pastilles et des détergents à dose unique) pour tous les types de tissus, à l'exception des tissus délicats. Préférez les lessives en poudre contenant un agent blanchissant pour le blanc et la désinfection du linge,
  - Lessives liquides (également des détergents à dose unique), de préférence pour les programmes de lavage à basse température (60 °C max.) pour tous les types de textiles, ou lessives spéciales pour les lainages uniquement.
- Le choix et la quantité de détergent dépendent des éléments suivants : type de tissu (délicat, laine, coton, etc.), couleur des vêtements, importance de la charge, degré de

salissure, température de lavage et dureté de l'eau utilisée.

- Respectez les instructions figurant sur l'emballage des détergents ou autres produits utilisés, sans dépasser le niveau maximal indiqué (**MAX**).
- Ne mélangez pas différents types de détergents.
- Utiliser moins de détergent si :
  - vous lavez une petite charge,
  - le linge est légèrement souillé,
  - d'importantes quantités de mousse de forment pendant le lavage.
- Si vous utilisez des tablettes ou des capsules de détergent, mettez-les toujours à l'intérieur du tambour, et non pas dans le distributeur de produit de lavage et suivre les recommandations du fabricant.

#### Une quantité insuffisante de détergent peut causer :

- résultats de lavage insatisfaisants,
- charge de lavage grise,
- vêtements gras, gras,
- moisissure dans l'appareil.

#### Une quantité excessive de détergent peut causer :

- abondance de mousse,
- efficacité de lavage réduite,
- rinçage non adéquat,
- un impact accru pour l'environnement.

### 16.4 Conseils écologiques

Pour économiser de l'eau, de l'énergie et contribuer à protéger l'environnement, nous vous recommandons de suivre ces conseils :

- **Le linge normalement sale** ne nécessite **pas de pré-lavage** : vous réaliserez des économies de lessive, d'eau et de temps (l'environnement s'en trouvera également protégé !)
- Charger l'appareil à la **capacité maximale indiquée pour chaque programme permet de réduire la consommation d'énergie et d'eau.**
- Les taches et les petites salissures peuvent être éliminées avec un pré-traitement adéquat ; le linge peut alors être lavé à basse température.
- Pour utiliser la quantité correcte de lessive, reportez-vous à la quantité conseillée par le fabricant de lessive

- et vérifiez la dureté de l'eau de votre système domestique. Reportez-vous au chapitre « Dureté de l'eau ».
- Sélectionnez la **vitesse d'essorage la plus élevée possible** pour le programme sélectionné afin d'économiser de l'énergie pendant la phase de séchage !

## 16.5 Dureté de l'eau

Si, dans votre région, la dureté de l'eau est élevée ou modérée, il est recommandé d'utiliser un adoucisseur d'eau pour lave-linge. Dans les régions où l'eau est douce, il n'est pas nécessaire d'utiliser un adoucisseur d'eau.

Pour connaître la dureté de l'eau dans votre région, contactez votre compagnie des eaux.

Utilisez la bonne quantité d'adoucisseur d'eau. Respectez les instructions qui se trouvent sur les emballages du produit.

## 16.6 Préparation du cycle de séchage

- Ouvrez le robinet d'eau.
- Vérifiez que le tuyau d'évacuation est bien raccordé. Pour plus d'informations, reportez-vous au chapitre « Installation ».
- Reportez-vous au tableau des programmes de séchage pour connaître les charges de linge maximales des programmes de séchage.

## 16.7 Articles non adaptés au séchage





**Ne réglez pas de programme de séchage pour les types de linge suivants :**

- Rideaux synthétiques.
- Vêtements avec des pièces en métal.
- Bas en nylon.
- Couvertures.
- Couvre-lits.
- Couettes.
- Sacs de couchage.
- Textiles avec des résidus de laque, de dissolvant pour les ongles ou substances similaires.

- Vêtements avec de la mousse de caoutchouc ou une matière similaire à la mousse de caoutchouc.

## 16.8 Étiquettes des vêtements

Lorsque vous séchez du linge, respectez les indications se trouvant sur les étiquettes des fabricants des vêtements :

-  = Le vêtement peut être séché en machine
-  = Le cycle de séchage est à haute température
-  = Le cycle de séchage est à basse température
-  = Le vêtement ne peut pas être séché en machine.

## 16.9 Durée du cycle de séchage

La durée de séchage peut varier en fonction :

- de la vitesse du dernier essorage
- du degré de séchage
- du type de linge
- du poids de la charge

## 16.10 Séchage supplémentaire

Si le linge est encore trop humide à la fin du programme de séchage, effectuez un autre cycle de séchage court.



**AVERTISSEMENT!**  
**Pour éviter le froissage et le rétrécissement du linge, ne le séchez pas excessivement.**

## 16.11 Conseils généraux

Reportez-vous au tableau « Séchage chronométrique » pour connaître les durées de séchage **moyennes**. Avec l'expérience, vous saurez comment laver votre linge de façon optimale. Notez les durées des cycles que vous avez déjà effectués.

Pour éviter la formation d'électricité statique à la fin du cycle de séchage :

1. Utilisez un assouplissant durant le cycle de lavage.
2. Utilisez un assouplissant spécial pour les sèche-linge.
3. Ne versez aucun détergent ni assouplissant avant le cycle de lavage.
4. Ne séchez pas les vêtements rugueux et les vêtements lisses ensemble afin d'éviter l'abrasion des tissus délicats.
5. Retirez tous les objets des poches des vêtements, en particulier les vêtements pouvant fondre.

Lorsque le programme de séchage est terminé, retirez rapidement le linge du tambour.

## 17. ENTRETIEN ET NETTOYAGE



### AVERTISSEMENT!

Reportez-vous aux chapitres concernant la sécurité.

### 17.1 Calendrier de nettoyage périodique

**Le nettoyage périodique permet de prolonger la durée de vie de votre appareil.**

Après chaque cycle, maintenez la porte et le distributeur de détergent légèrement entrouverts pour permettre la circulation de l'air et éliminer l'humidité à l'intérieur de l'appareil : cela empêchera l'apparition de moisissure et d'odeurs.

Si l'appareil n'est pas utilisé pendant une durée prolongée : fermez le robinet d'eau et débranchez l'appareil.

Calendrier indicatif de nettoyage périodique :

Détartrage	Deux fois par an
Lavage d'entretien	Une fois par mois
Nettoyer le joint de la porte	Tous les deux mois
Nettoyez le tambour	Tous les deux mois
Retirez les peluches à l'intérieur du tambour	Deux fois par mois <sup>1)</sup>
Nettoyez le distributeur de détergent	Tous les deux mois
Filtre à air primaire	Après chaque cycle
Filtre à air secondaire	Lorsque le voyant  clignote.

Nettoyez le filtre de la pompe de vidange	Deux fois par an
---	------------------

Nettoyez le tuyau d'arrivée d'eau et du filtre de la vanne	Deux fois par an
--	------------------

<sup>1)</sup> Consultez le chapitre « Peluches sur les textiles ».

Les paragraphes suivants expliquent comment vous devez nettoyer chaque partie.

### 17.2 Enlèvement des objets étrangers



Assurez-vous que les poches sont vides et que tous les éléments libres sont attachés avant de lancer votre cycle. Reportez-vous au paragraphe « Charge de linge » du chapitre « Conseils ».

Enlevez les objets étrangers (tels que les attaches métalliques, les boutons, les pièces, etc.) pouvant se trouver dans le joint de la porte, les filtres et le tambour. Consultez les paragraphes « Joint de porte avec double lèvre », « Nettoyage du tambour », « Nettoyage de la pompe de vidange » et « Nettoyage du tuyau d'arrivée d'eau et du filtre de la vanne ». Si nécessaire, contactez le service après-vente agréé.

## 17.3 Nettoyage externe

Nettoyez uniquement l'appareil à l'eau chaude avec un savon doux. Séchez complètement toutes les surfaces.

N'utilisez pas de tampons à récurer ni de matières pouvant causer des rayures.



### ATTENTION!

N'utilisez pas d'alcool, de solvants ni de produits chimiques.



### ATTENTION!

Ne nettoyez pas les surfaces métalliques avec un détergent à base de chlore.

## 17.4 Détartrage



Si, dans votre région, la dureté de l'eau est élevée ou modérée, il est recommandé d'utiliser un produit de détartrage de l'eau pour lave-linge.

Examinez régulièrement le tambour à la recherche de tartre.

Les produits de lavage habituels contiennent déjà des agents adoucisseurs d'eau, mais nous vous recommandons d'effectuer occasionnellement un cycle de lavage, tambour vide, avec un produit de détartrage.



Respectez toujours les instructions figurant sur l'emballage du produit.

## 17.5 Lavage d'entretien

L'utilisation répétée et prolongée des programmes basse température peut entraîner des dépôts de produit de lavage, des résidus pelucheux et une augmentation des bactéries à l'intérieur du tambour et de la cuve. Ceci peut entraîner la formation de mauvaises odeurs et de moisissures.

Pour éliminer ces dépôts et assainir l'intérieur de l'appareil, effectuez régulièrement un lavage d'entretien (au moins une fois par mois) :

1. Retirez le linge du tambour.
2. Lancez le programme pour le coton à température maximale avec une petite quantité de lessive en poudre ou, si disponible, lancez le programme Lavage tambour.

## 17.6 Joint du hublot

Cet appareil dispose d'un **système de vidange autonettoyant**, permettant d'évacuer avec l'eau les peluches et fibres légères qui se détachent des vêtements. Contrôlez régulièrement le joint. Les pièces, les boutons et les autres petits objets peuvent être récupérés à la fin du cycle.

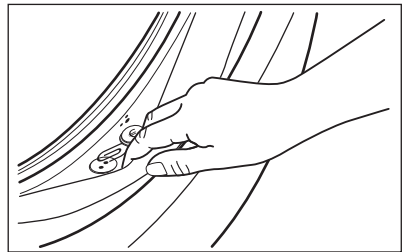

Si nécessaire, nettoyez-le en utilisant un agent nettoyant à l'ammoniaque et sans érafler la surface du joint.



Respectez toujours les instructions figurant sur l'emballage du produit.

## 17.7 Nettoyage du tambour

Examinez régulièrement le tambour pour éviter le dépôt de particules indésirables. Des corps étrangers sujets à la rouille dans le linge ou bien l'eau ferrugineuse du robinet peuvent provoquer des dépôts de rouille dans le tambour.

Nettoyez le tambour à l'aide d'un produit spécial pour l'acier inoxydable.



Respectez toujours les instructions figurant sur l'emballage du produit. Ne nettoyez pas le tambour avec des produits de détartrage acides, des produits abrasifs contenant du chlore ou avec de la paille de fer.

Pour un nettoyage complet :

1. Nettoyez le tambour à l'aide d'un produit spécial pour l'acier inoxydable.



Respectez toujours les instructions figurant sur l'emballage du produit.

2. Lancez un programme court pour le coton à température élevée avec le tambour vide et une petite quantité de lessive en poudre ou, si disponible, lancez le programme Lavage tambour.

Le programme Lavage tambour peut être téléchargé par l'application.

## 17.8 Nettoyage du distributeur de produit de lavage

Pour éviter les dépôts de lessive séchée, d'assouplissant coagulé et/ou la formation de moisissures dans le distributeur de produit de lavage, veillez à effectuer régulièrement la procédure de nettoyage suivante :

1. Ouvrez le distributeur. Appuyez sur le loquet vers le bas comme indiqué sur l'illustration, puis retirez le distributeur.

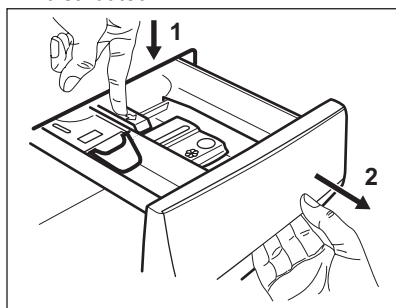

2. Pour un nettoyage plus facile, retirez également la partie supérieure du compartiment réservé à l'additif. Assurez-vous d'éliminer tous les résidus de lessive dans les parties supérieure et inférieure du logement. Utilisez une petite brosse pour nettoyer le logement.

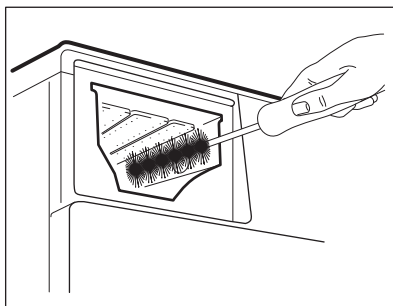
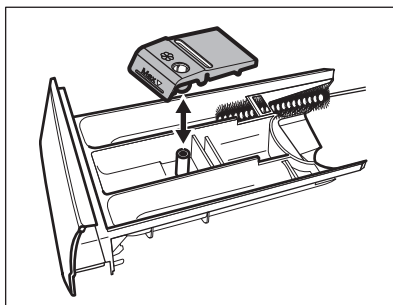

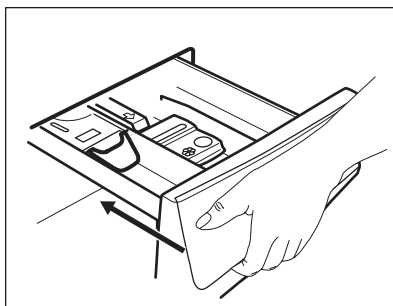

3. Rincez le distributeur de produit de lavage sous de l'eau courante chaude pour éliminer toute trace de lessive accumulée. Après le nettoyage, remettez la partie supérieure en place.
4. Réinstallez le distributeur de lavage dans ses rails et fermez-le. Lancez un programme de rinçage sans vêtement dans le tambour.



## 17.9 Nettoyage des filtres à air

Les filtres à air collectent les peluches. Les peluches se produisent normalement lorsque les vêtements sont séchés dans une lavante-séchante.



- À la fin de chaque cycle de séchage, le voyant  s'allume pour vous indiquer que le **filtre à air principal** doit être nettoyé (reportez-vous aux figures 1 à 5). Le signal sonore est activé.
- Le voyant  peut parfois clignoter pour vous rappeler que les deux filtres à air doivent être nettoyés : le **filtre à air principal** et le **filtre à air secondaire** (pour le filtre secondaire, voir les images de 6 à 8). Le signal sonore est activé.

Pour avoir les meilleures performances de séchage, nettoyez régulièrement les filtres à air. Les filtres obstrués rallongent la durée des cycles et augmentent la consommation d'énergie.



#### AVERTISSEMENT!

N'utilisez pas d'eau pour nettoyer les filtres afin d'éviter que des fibres en plastique s'écoulent dans l'eau ambiante. Jetez la peluche dans une poubelle.

1. Poussez sur le crochet pour ouvrir le filtre à air principal.

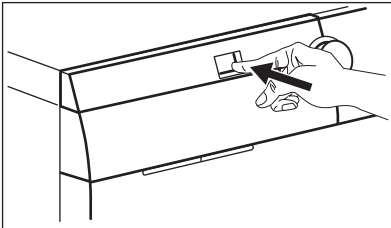

2. Retirez le filtre à air principal.

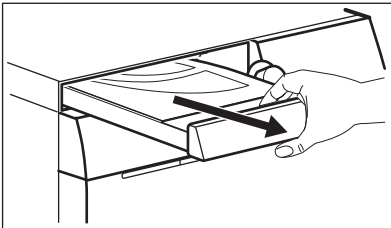

3. Ouvrez le couvercle du filtre à air principal en le tirant vers le haut.

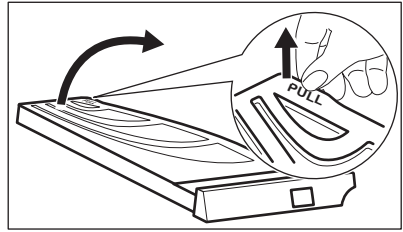

4. Nettoyez le filtre à air principal à la main et, si nécessaire, avec un aspirateur. Jetez la peluche dans une poubelle.

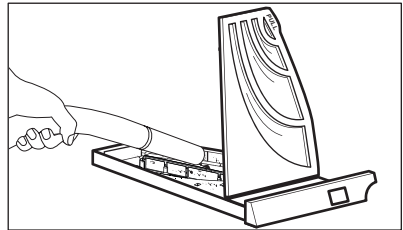
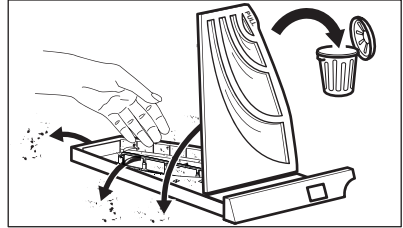

5. Fermez le couvercle du filtre à air principal.

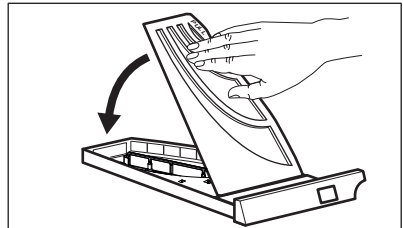

6. Retirez le filtre secondaire.

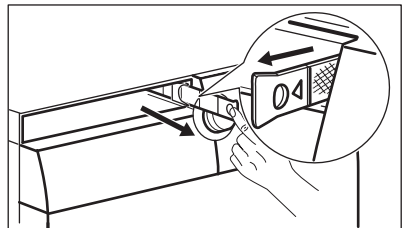

7. Nettoyez le filtre à air secondaire à la main et, si nécessaire, avec un

aspirateur. Jetez la peluche dans une poubelle.

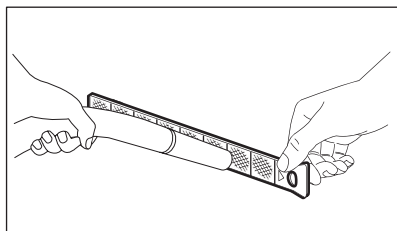
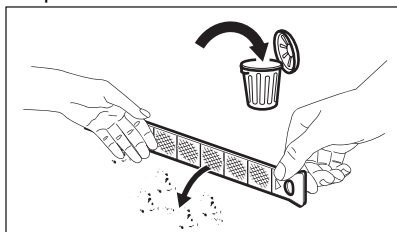

8. Réinsérez le filtre à air secondaire.

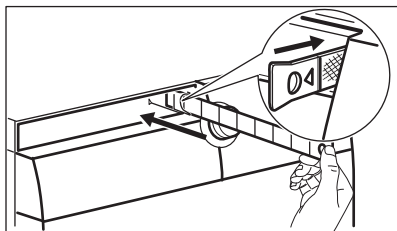

9. Réinsérez le filtre à air principal et fermez-le fermement.

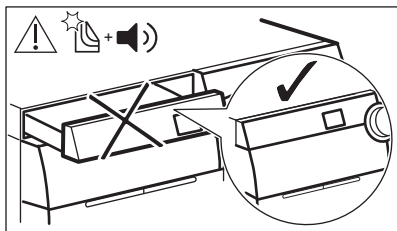
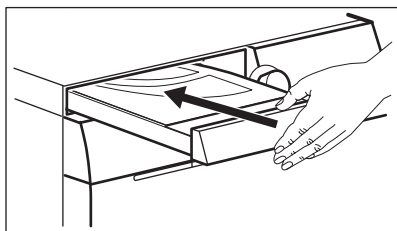

### AVERTISSEMENT!

La trappe du filtre à air principal ne doit pas être obstruée par un objet.



Si vous lavez uniquement le linge avec votre lavante-séchante, il est normal de trouver de l'humidité dans le filtre à air principal.

## 17.10 Nettoyage de la pompe de vidange



### AVERTISSEMENT!

Débranchez la fiche d'alimentation de la prise de courant.



Vérifiez régulièrement le filtre de la pompe de vidange et assurez-vous qu'il est propre.

Nettoyez la pompe de vidange si :

- L'appareil ne vidange pas l'eau.
- Le tambour ne tourne pas.
- L'appareil fait un bruit inhabituel en raison de l'obstruction de la pompe de vidange.
- Le code d'alarme **E20** s'affiche.



### AVERTISSEMENT!

- Ne retirez pas le filtre pendant que l'appareil fonctionne.
- Ne nettoyez pas la pompe si l'eau de l'appareil est chaude. Attendez que l'eau refroidisse.



### AVERTISSEMENT!

À chaque fois que vous lancez le programme spécial **CLE** pour éliminer les peluches, lavez le filtre de vidange juste après.

**Pour nettoyer la pompe, procédez comme suit :**

1. Ouvrez le couvercle de la pompe.

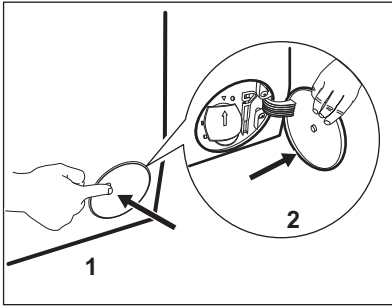

2. Placez un récipient sous le logement de la pompe de vidange pour recueillir l'eau qui s'écoule.
3. Ouvrez la goulotte vers le bas. Gardez toujours un chiffon à portée de main pour essuyer l'eau qui peut s'écouler lorsque vous retirez le filtre.

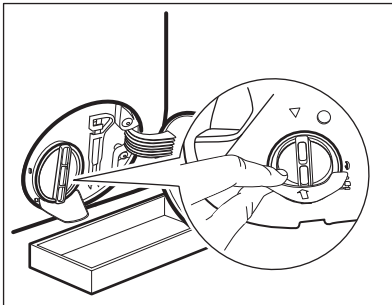

4. Tournez le filtre à 180 degrés vers la gauche pour l'ouvrir, sans le retirer. Laissez l'eau s'écouler.

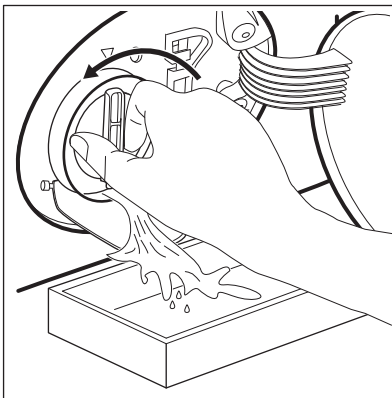

5. Lorsque le récipient est plein d'eau, remettez le filtre en position et videz le récipient.
6. Répétez les étapes 4 et 5 jusqu'à ce que l'eau cesse de s'écouler.

7. Tournez le filtre vers la gauche pour le retirer.

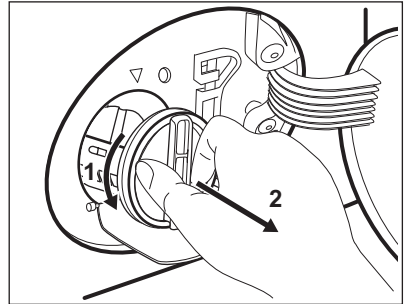

8. Si nécessaire, retirez les peluches et objets du logement du filtre.
9. Assurez-vous que la pale de la pompe peut tourner. Si ce n'est pas le cas, contactez votre service après-vente.

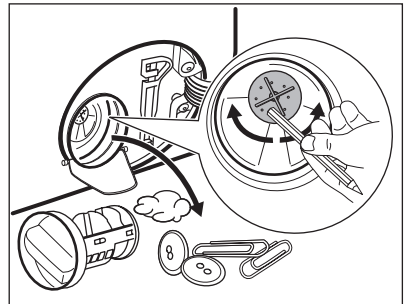

10. Nettoyez le filtre sous le robinet.

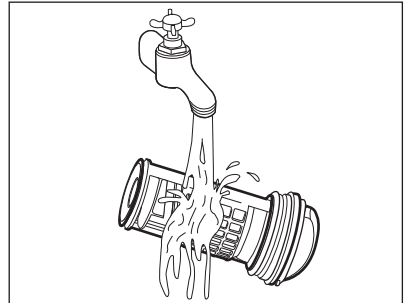

11. Remplacez le filtre dans les guides spéciaux en le tournant vers la droite. Assurez-vous de serrer correctement le filtre afin d'empêcher toute fuite.

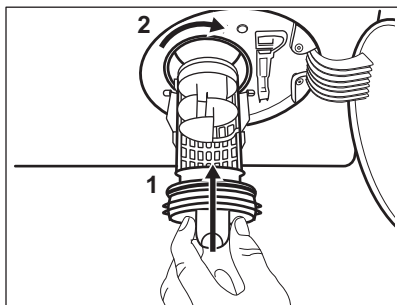

12. Fermez le couvercle de la pompe.

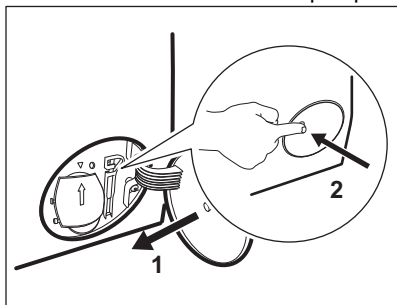

Lorsque vous vidangez l'eau avec la vidange d'urgence, vous devez réactiver le système de vidange :

- a. Versez 2 litres d'eau dans le compartiment de lavage principal du distributeur de détergent.
- b. Lancez le programme pour vidanger l'eau.

## 17.11 Nettoyage du filtre du tuyau d'arrivée d'eau et filtre de la vanne

Il peut être nécessaire de nettoyer les filtres lorsque :

- L'appareil ne se remplit pas d'eau.
- L'appareil prend du temps à se remplir d'eau.
- Le voyant de la touche Départ/Pause clignote et l'alarme correspondante s'affiche. Reportez-vous au chapitre « En cas d'anomalie de fonctionnement ».

Pour nettoyer les filtres d'arrivée d'eau :

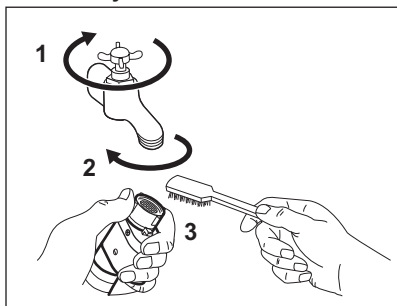

- Fermez le robinet d'eau.
- Débranchez le tuyau d'arrivée d'eau du robinet d'arrivée d'eau.
- Nettoyez le filtre du tuyau d'arrivée d'eau à l'aide d'une brosse dure.

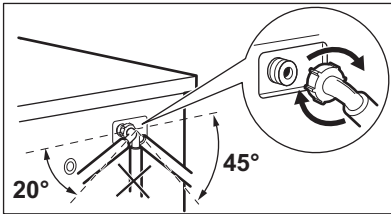
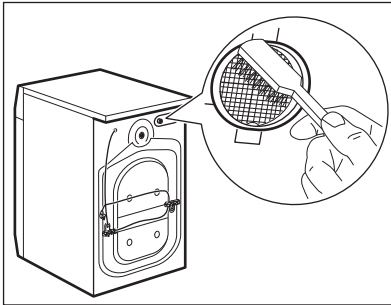
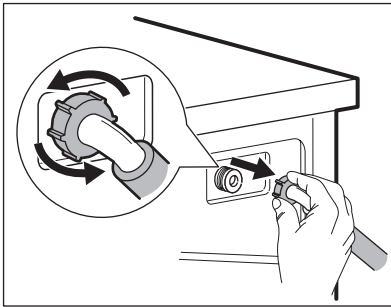

- Débranchez le tuyau d'arrivée d'eau situé à l'arrière de l'appareil.

- Nettoyez le filtre de la vanne à l'aide d'une brosse dure ou d'un chiffon.

- Remettez le tuyau d'arrivée d'eau en place. Assurez-vous que tous les raccords sont bien serrés afin d'éviter toute fuite.
- Ouvrez le robinet d'eau.

## 17.12 Vidange d'urgence

Si l'appareil ne peut pas vidanger l'eau, effectuez la même procédure décrite dans le paragraphe « Nettoyage de la pompe de vidange ». Si nécessaire, nettoyez la pompe.

Lorsque vous vidangez l'eau avec la vidange d'urgence, vous devez réactiver le système de vidange :

1. Versez 2 litres d'eau dans le distributeur de produit de lavage pour le lavage principal.
2. Démarrez le programme pour vidanger l'eau.

## 17.13 Précautions contre le gel

Si l'appareil est installé dans un local où la température peut être négative, évacuez toute l'eau restant dans le tuyau d'alimentation et la pompe de vidange.

1. Débranchez la fiche d'alimentation de la prise secteur.
2. Fermez le robinet d'eau.
3. Placez les deux extrémités du tuyau d'alimentation dans un récipient et laissez l'eau s'écouler du tuyau.
4. Videz la pompe de vidange. Reportez-vous à la procédure de vidange d'urgence.
5. Une fois que la pompe de vidange est vide, réinstallez le tuyau d'alimentation.

**AVERTISSEMENT!**

Assurez-vous que la température est supérieure à 5 °C et que l'eau coule du robinet avant de réutiliser l'appareil.

Le fabricant ne pourra être tenu pour responsable en cas de dommages dus aux basses températures.

## 18. DÉPANNAGE

**AVERTISSEMENT!**

Reportez-vous aux chapitres concernant la sécurité.

### 18.1 Codes d'alarme et défaillances possibles

L'appareil ne démarre pas ou se met à l'arrêt en cours de programme. Dans un premier temps, essayez de trouver une solution au problème (reportez-vous aux tableaux).

**AVERTISSEMENT!**

Éteignez l'appareil avant de procéder à la vérification.

**Pour certaines anomalies, l'écran affiche un code d'alarme et la touche Départ/Pause peut clignoter en continu :**



Si l'appareil est trop chargé, retirez certains articles du tambour et/ou poussez sur la porte tout en appuyant sur la touche Départ/Pause jusqu'à ce que le voyant  arrête de clignoter (voir l'illustration ci-dessous).

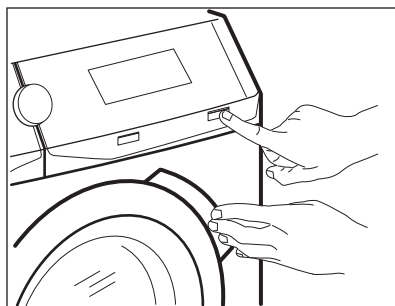

Problème

Solution possible



<p><b>E 10</b> L'appareil ne se remplit pas d'eau correctement.</p>	<ul style="list-style-type: none"> <li>• Assurez-vous que l'arrivée d'eau est ouverte.</li> <li>• Assurez-vous que la pression de l'alimentation d'eau est suffisante. Pour cela, contactez les autorités locales en charge de l'eau.</li> <li>• Assurez-vous que l'arrivée d'eau n'est pas bouchée.</li> <li>• Assurez-vous que le tuyau de raccordement ne présente pas d'enchevêtrements, de dommages ni de plis.</li> <li>• Assurez-vous que le raccordement du tuyau d'arrivée d'eau est correct.</li> <li>• Assurez-vous que le filtre du tuyau d'arrivée d'eau et le filtre de la vanne ne sont pas obstrués. Reportez-vous au chapitre « Entretien et nettoyage ».</li> </ul>
<p><b>E20</b> La machine ne vidange pas l'eau.</p>	<ul style="list-style-type: none"> <li>• Assurez-vous que le siphon n'est pas bouché.</li> <li>• Assurez-vous que le tuyau de vidange n'est pas tordu ni plié.</li> <li>• Assurez-vous que le filtre de vidange n'est pas obstrué. Nettoyez le filtre si nécessaire. Reportez-vous au chapitre « Entretien et nettoyage ».</li> <li>• Assurez-vous que le tuyau de vidange est correctement raccordé.</li> <li>• Sélectionnez le programme de vidange si vous sélectionnez un programme sans phase de vidange. Si le programme de vidange n'est pas disponible dans le sélecteur de programme, il peut être sélectionné via l'application.</li> <li>• Sélectionnez le programme de vidange si vous sélectionnez une option se terminant avec de l'eau dans la cuve.</li> </ul>
<p><b>E40</b> Le hublot de l'appareil n'est pas fermé correctement.</p>	<ul style="list-style-type: none"> <li>• Assurez-vous que la porte est correctement fermée.</li> </ul>
<p><b>E91</b> Panne interne. Il n'y a aucune communication entre les composants électroniques de l'appareil.</p>	<ul style="list-style-type: none"> <li>• Le programme ne s'est pas terminé correctement ou l'appareil s'est mis à l'arrêt trop tôt. Mettez à l'arrêt l'appareil et remettez-le en fonctionnement.</li> <li>• Si le code d'alarme s'affiche à nouveau, contactez le service après-vente agréé.</li> </ul>
<p><b>EKO</b> L'alimentation électrique est instable.</p>	<ul style="list-style-type: none"> <li>• Attendez que l'alimentation électrique se stabilise.</li> </ul>
<p><b>EFO</b> Le dispositif anti-inondation est activé.</p>	<ul style="list-style-type: none"> <li>• Débranchez l'appareil et fermez le robinet d'arrivée d'eau. Veuillez contacter le service après-vente agréé.</li> </ul>
<p> : vérifiez le filtre à air.</p>	<ul style="list-style-type: none"> <li>• Vérifiez que le filtre à air a été nettoyé.</li> <li>• Assurez-vous que le filtre à air est correctement inséré.</li> </ul>

Si d'autres codes d'alarme s'affichent, mettez à l'arrêt et de nouveau en fonctionnement l'appareil. Si le problème persiste, contactez le service après-vente agréé.

Pour tout autre problème avec l'appareil, consultez le tableau ci-dessous pour connaître les solutions possibles.

Problème	Solution possible
Le programme ne démarre pas.	<ul style="list-style-type: none"> <li>• Assurez-vous que la fiche du câble d'alimentation est bien connectée dans la prise de courant.</li> <li>• Assurez-vous que la porte de l'appareil est fermée.</li> <li>• Assurez-vous qu'aucun fusible n'a disjoncté dans le disjoncteur.</li> <li>• Vérifiez que vous avez bien appuyé sur la touche Départ/ Pause .</li> <li>• Si vous avez sélectionné Départ différé, annulez-le ou attendez la fin du décompte.</li> <li>• Désactivez la Sécurité enfant si elle a été préalablement activée.</li> <li>• Vérifiez la position de la touche sur le programme sélectionné.</li> </ul>
L'appareil se remplit d'eau et se vidange immédiatement.	<ul style="list-style-type: none"> <li>• Assurez-vous que le tuyau de vidange est dans la bonne position. Le tuyau est peut-être positionné trop bas. Consultez les « instructions d'installation ».</li> </ul>
La phase d'essorage ne se déclenche pas ou le cycle de lavage dure plus longtemps que d'habitude.	<ul style="list-style-type: none"> <li>• Sélectionnez le programme d'essorage. Si le programme de vidange n'est pas disponible dans le sélecteur de programme, il peut être sélectionné via l'application.</li> <li>• Assurez-vous que le filtre de vidange n'est pas obstrué. Nettoyez le filtre si nécessaire. Reportez-vous au chapitre « Entretien et nettoyage ».</li> <li>• Modifiez manuellement la position des articles dans la cuve et recommencez la phase d'essorage. Ce problème peut être provoqué par des problèmes d'équilibrage.</li> </ul>
Il y a de l'eau sur le sol.	<ul style="list-style-type: none"> <li>• Assurez-vous que les raccordements des tuyaux d'eau sont bien serrés et qu'il n'y a pas de fuite d'eau.</li> <li>• Assurez-vous que le tuyau d'arrivée d'eau et le tuyau de vidange ne sont pas endommagés.</li> <li>• Assurez-vous d'utiliser le produit de lavage adapté et la quantité correcte.</li> </ul>



Problème	Solution possible
Impossible d'ouvrir le hublot de l'appareil.	<ul style="list-style-type: none"> <li>• Vérifiez que vous n'avez pas sélectionné un programme de lavage se terminant avec de l'eau dans la cuve.</li> <li>• Assurez-vous que le programme de lavage est terminé.</li> <li>• Sélectionnez le programme de vidange ou d'essorage s'il y a de l'eau dans le tambour. Si les programmes d'essorage et de vidange ne sont pas disponibles dans le sélecteur de programme, ils peuvent être sélectionnés via l'application.</li> <li>• Vérifiez que l'appareil est alimenté en électricité.</li> <li>• Ce problème peut résulter d'une anomalie de l'appareil. Veuillez contacter le service après-vente agréé. Si vous devez ouvrir le hublot, lisez attentivement le chapitre « Ouverture d'urgence du hublot ».</li> <li>• Assurez-vous que Partenza remota n'est pas activé. Désactivez-le.</li> </ul>
Le voyant du Wi-Fi ne s'affiche pas  .	<ul style="list-style-type: none"> <li>• Vérifiez le signal Wi-Fi.</li> <li>• Assurez-vous que la connexion Wi-Fi est activée. Reportez-vous au paragraphe « Configuration de la connexion sans fil du lave-linge » du chapitre « Wi-Fi - Réglages de la connectivité ».</li> <li>• Vérifiez votre réseau domestique et votre routeur.</li> <li>• Redémarrez le routeur.</li> <li>• Contactez votre fournisseur d'accès sans fil si vous rencontrez des problèmes avec le réseau sans fil.</li> </ul>
L'application ne peut pas se connecter à l'appareil.	<ul style="list-style-type: none"> <li>• Vérifiez le signal Wi-Fi.</li> <li>• Vérifiez si votre appareil intelligent est connecté au réseau sans fil.</li> <li>• Vérifiez votre réseau domestique et votre routeur.</li> <li>• Redémarrez le routeur.</li> <li>• Contactez votre fournisseur d'accès sans fil si vous rencontrez des problèmes avec le réseau sans fil.</li> <li>• L'appareil et/ou l'appareil intelligent doivent être reconfigurés, car un nouveau routeur a été installé ou la configuration du routeur a été modifiée.</li> </ul>
L'application ne peut pas se connecter fréquemment à l'appareil.	<ul style="list-style-type: none"> <li>• Assurez-vous que le signal Wi-Fi parvient jusqu'à l'appareil. Tentez de rapprocher le plus possible le routeur domestique de l'appareil ou pensez à acheter un répéteur de signal Wi-Fi.</li> <li>• Assurez-vous que le signal Wi-Fi n'est pas perturbé par un micro-ondes. Mettez à l'arrêt le four micro-ondes. Évitez d'utiliser simultanément le micro-ondes et la télécommande.</li> </ul>
L'affichage indique  . Toutes les touches sont désactivées, sauf Marche/Arrêt.	<ul style="list-style-type: none"> <li>• L'appareil télécharge les mises à jour disponibles. Attendez la fin du processus de mise à jour. Si vous éteignez l'appareil pendant la mise à jour, il reprend son fonctionnement lorsque vous rallumez l'appareil.</li> </ul>

Problème	Solution possible
L'appareil vibre et fait un bruit inhabituel.	<ul style="list-style-type: none"> <li>• Assurez-vous que l'appareil est bien à niveau. Consultez les « instructions d'installation ».</li> <li>• Assurez-vous que l'emballage et/ou les boulons de transport sont retirés. Consultez les « instructions d'installation ».</li> <li>• Ajoutez plus de linge dans le tambour. La charge est peut-être trop petite.</li> </ul>
La durée du programme augmente ou diminue pendant l'exécution du programme.	<ul style="list-style-type: none"> <li>• ProSense System est capable d'ajuster la durée du programme en fonction du type et de la quantité de linge. Reportez-vous au paragraphe « La détection de la charge ProSense System » dans le chapitre « Utilisation quotidienne ».</li> </ul>
Les résultats obtenus en matière de lavage sont insuffisants.	<ul style="list-style-type: none"> <li>• Augmentez la quantité de produit de lavage ou utilisez un détergent différent.</li> <li>• Utilisez des produits spéciaux pour éliminer les taches tenaces avant de laver le linge.</li> <li>• Assurez-vous de régler la bonne température.</li> <li>• Réduisez la charge de linge.</li> </ul>
Il y a trop de mousse dans le tambour au cours du cycle de lavage.	<ul style="list-style-type: none"> <li>• Réduisez la quantité de produit de lavage ou le nombre de pastilles ou de détergents à dose unique.</li> </ul>
À la fin du cycle de lavage, il y a des résidus de produit de lavage dans le distributeur de produit de lavage.	<ul style="list-style-type: none"> <li>• Assurez-vous que le volet est dans la bonne position (vers le HAUT pour la lessive en poudre, vers le BAS pour la lessive liquide).</li> <li>• Veillez à utiliser le distributeur de produit de lavage en suivant les indications données dans ce manuel d'utilisation.</li> </ul>
Le tambour est vide et l'affichage indique un certain poids.	<ul style="list-style-type: none"> <li>• Appuyez sur Marche/Arrêt pour mettre à l'arrêt l'appareil, puis remettez-le en fonctionnement pour définir une tare.</li> </ul>
Le tambour est plein mais l'affichage indique 0,0 kg.	<ul style="list-style-type: none"> <li>• Vous avez chargé le linge avant de mettre en fonctionnement l'appareil. Appuyez sur le bouton Marche/Arrêt pour mettre l'appareil à l'arrêt.</li> <li>• Videz le tambour et suivez les étapes indiquées. (Consultez le paragraphe « Chargement du linge »)</li> </ul>
<b>Après un programme vapeur, les vêtements sont partiellement humides.</b>	<ul style="list-style-type: none"> <li>• Assurez-vous que le nivellement de l'appareil est correct. Ajustez l'appareil en relevant ou en abaissant les pieds.</li> </ul>
L'appareil ne sèche pas ou ne sèche pas correctement.	<ul style="list-style-type: none"> <li>• Ouvrez l'arrivée d'eau.</li> <li>• Assurez-vous que les filtres à air ne sont pas obstrués. <b>Vérifier les filtres à air principaux et secondaires.</b></li> <li>• Assurez-vous que le filtre de vidange n'est pas obstrué.</li> <li>• Réduisez la charge de linge.</li> <li>• Assurez-vous de régler le bon cycle. Si nécessaire, sélectionnez une courte durée de séchage.</li> </ul>

Problème	Solution possible
<b>Le cycle de séchage est trop long.</b>	<ul style="list-style-type: none"> <li>• Assurez-vous que les filtres à air sont correctement nettoyés.</li> <li>• Assurez-vous que votre linge ne dépasse pas la charge indiquée pour le programme sélectionné.</li> <li>• Vérifiez que la température ambiante correspond à la plage de températures appropriée.</li> </ul>
Le linge est rempli de peluches de couleurs différentes.	<p>Le linge lavé au cours du cycle précédent a libéré des peluches de couleurs différentes :</p> <ul style="list-style-type: none"> <li>• La phase de séchage permet d'éliminer les peluches.</li> <li>• Nettoyez les vêtements avec un anti-peluchant.</li> </ul> <p>En cas de présence excessive de peluches dans le tambour, reportez-vous au paragraphe « Peluches sur les textiles » pour plus de détails.</p>

Après avoir effectué ces contrôles, allumez l'appareil. Le programme reprend là où il a été interrompu.

Si le problème persiste, contactez un service après-vente agréé.

Les informations nécessaires au service après-vente figurent sur la plaque signalétique.

## 18.2 Ouverture d'urgence de la porte

En cas de panne d'alimentation ou d'anomalie de l'appareil, la porte reste verrouillée. Le programme de lavage continue dès que l'alimentation est rétablie. Si la porte reste verrouillée en cas d'anomalie, il est possible de l'ouvrir à l'aide du dispositif de déverrouillage d'urgence.

Avant d'ouvrir la porte :



**ATTENTION!**  
**Risque de brûlures !**  
**Assurez-vous que la température de l'eau et le linge ne sont pas brûlants.**  
**Si nécessaire, attendez qu'ils refroidissent.**



**ATTENTION!**  
**Risque de blessure !**  
**Assurez-vous que le tambour ne tourne pas. Si nécessaire, attendez que le tambour cesse de tourner.**



**Assurez-vous que le niveau de l'eau à l'intérieur du tambour n'est pas trop élevé. Effectuez une vidange d'urgence si nécessaire (reportez-vous à la section « Vidange d'urgence » au chapitre « Entretien et nettoyage »).**

Pour ouvrir la porte, procédez comme suit :

1. Appuyez sur la touche Marche/Arrêt pour mettre à l'arrêt l'appareil.
2. Débranchez la fiche d'alimentation de la prise de courant.
3. Ouvrez le volet du filtre.
4. Poussez le levier de déverrouillage d'urgence une fois vers le bas. Poussez-le une nouvelle fois vers le bas, maintenez-le vers le bas tout en ouvrant la porte de l'appareil.

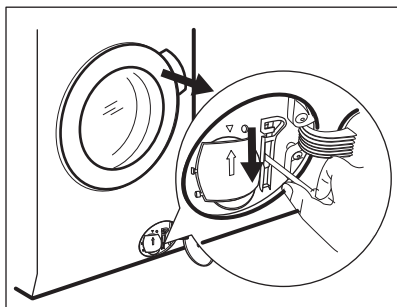

5. Sortez le linge, puis fermez la porte de l'appareil.
6. Fermez le volet du filtre.

## 19. VALEURS DE CONSOMMATION

### 19.1 Introduction

**i** Consultez le lien [www.theenergylabel.eu](http://www.theenergylabel.eu) pour obtenir des informations détaillées sur l'étiquette énergétique.

**i** Le code QR présent sur l'étiquette énergétique fournie avec l'appareil contient un lien Internet vers les informations relatives aux performances de l'appareil dans la base de données EPREL de l'UE. Conservez l'étiquette énergétique à titre de référence avec la notice d'utilisation et tous les autres documents fournis avec cet appareil. Il est également possible de trouver les mêmes informations dans EPREL à l'aide du lien <https://eprel.ec.europa.eu> avec le nom du modèle et le numéro de produit se trouvant sur la plaque signalétique de l'appareil. Consultez le chapitre « Description du produit » pour connaître la position de la plaque signalétique.

### 19.2 Légende

<b>kg</b>	Charge de linge.	<b>hh:mm</b>	Durée du programme.
<b>kWh</b>	Consommation énergétique.	<b>°C</b>	Température dans le linge.
<b>Litres</b>	Consommation d'eau.	<b>tr/min</b>	Vitesse d'essorage.
<b>%</b>	Humidité résiduelle au terme du cycle. Plus la vitesse d'essorage est élevée, plus le bruit est élevé et moins il reste d'humidité à la fin du cycle de lavage.		



Les valeurs et la durée du programme peuvent différer selon les conditions (telles que la température ambiante, la température et la pression de l'eau, l'importance de la charge et le type de linge, la tension de l'alimentation électrique) et si vous modifiez le réglage par défaut d'un programme.

### 19.3 Conformément au règlement de la Commission UE 2019/2023

Lavage uniquement

Eco 40-60 programme	kg	kWh	Litres	hh:mm	%	°C	tr/min <sup>1)</sup>
Pleine charge	10.0	0.900	61.0	03:55	52.00	37.0	1551
Demi-charge	5.0	0.605	47.0	02:50	52.00	33.0	1551
Quart de charge	2.5	0.200	38.0	02:30	54.00	23.0	1551

<sup>1)</sup> Vitesse d'essorage maximale.

Cycle de lavage et séchage

Programme Eco 40-60 et niveau Prêt à ranger	kg	kWh	Litres	hh:mm	%	°C	tr/min <sup>1)</sup>
Pleine charge	6	3.000	55.0	09:40	0.00	39.0	1551
Demi-charge	3	1.795	43.0	05:35	0.00	35.0	1551

<sup>1)</sup> Vitesse d'essorage maximale.

Consommation d'énergie pour différents modes

Arrêt (W)	Veille (W)	Départ différé (W)	Veille en réseau (W)
0.50	0.50	4.00	2.00 <sup>1)</sup>

La durée en mode Arrêt/Veille est de 15 minutes au maximum.

<sup>1)</sup> La consommation énergétique de la fonction connectée est d'environ 17,5 kWh par an. Pour déconnecter cette fonction, veuillez consulter le chapitre « Wi-Fi - Réglages de la connectivité ».

### 19.4 Programmes courants - Lavage uniquement



Ces valeurs sont uniquement indicatives.

Programme	kg	kWh	Litres	hh:mm	%	°C	tr/min <sup>1)</sup>
Coton <sup>2)</sup> 95 °C	10.0	2.900	90.0	04:05	44.00	85.0	1600
Coton 60 °C	10.0	1.700	85.0	03:50	44.00	55.0	1600
Coton <sup>3)</sup> 20 °C	10.0	0.350	85.0	03:00	44.00	20.0	1600
Synthetics 40 °C	4.0	0.800	55.0	02:15	35.00	40.0	1200
Déliçats <sup>4)</sup> 30 °C	2.0	0.400	60.0	01:05	35.00	30.0	1200
Laine 30 °C	1.5	0.300	65.0	01:05	30.00	30.0	1200

1) Indicateur de référence de la vitesse d'essorage.

2) Convient au lavage de textiles très sales.

3) Convient pour laver les articles en coton peu sales, synthétiques et mixtes.

4) Il fonctionne également comme un cycle de lavage rapide pour le linge légèrement sale.

## 19.5 Programmes courants - Lavage et séchage



Ces valeurs sont uniquement indicatives.

Programme	kg	kWh	Litres	hh:mm	%	°C	tr/min <sup>1)</sup>
Synthetics 40 °C	4.0	2.050	55.0	05:50	1.00	40.0	1200

1) Indicateur de référence de la vitesse d'essorage.

## 20. EN MATIÈRE DE PROTECTION DE L'ENVIRONNEMENT

Recyclez les matériaux portant le symbole . Déposez les emballages dans les conteneurs prévus à cet effet. Contribuez à la protection de l'environnement et à votre sécurité, recyclez vos produits électriques et

électroniques. Ne jetez pas les appareils portant le symbole avec les ordures ménagères. Emmenez un tel produit dans votre centre local de recyclage ou contactez vos services municipaux.

**FR** Concerne la France uniquement :



**FR**

Cet appareil,  
ses accessoires  
et cordons  
se recyclent

REPRISE  
À LA LIVRAISON



OU

À DÉPOSER  
EN MAGASIN



OU

À DÉPOSER  
EN DÉCHÈTERIE



**FR**



Points de collecte sur [www.quefairemesdechets.fr](http://www.quefairemesdechets.fr)  
Privilégiez la réparation ou le don de votre appareil !

www.aeg.com/shop



157071531-A-292023



The software in this product contains components that are based on free and open source software. AEG gratefully acknowledges the contributions of the open software and robotics communities to the development project.

To access the source code of these free and open source software components whose license conditions require publishing, and to see their full copyright information and applicable license terms, please visit:  
<http://aeg.opensourcerepository.com> (folder NIUX)

# AEG