

Notice d'utilisation

User Manual / Manual de instrucciones / Bedienungsanleitung /
Manuale d'uso / Manual de instruções / Gebruiksaanwijzing

Référence : DOH141

Aspirateur balai sans fil

Cordless stick vacuum cleaner/ Kabelloser Stabstaubsauger/Aspiradora vertical sin
cable/ Aspiradora vertical sin cable/ Aspirador vertical sem fios/ Snoerloze
stofzuiger

LIVOO

Version : v.1.0

www.livoo.fr

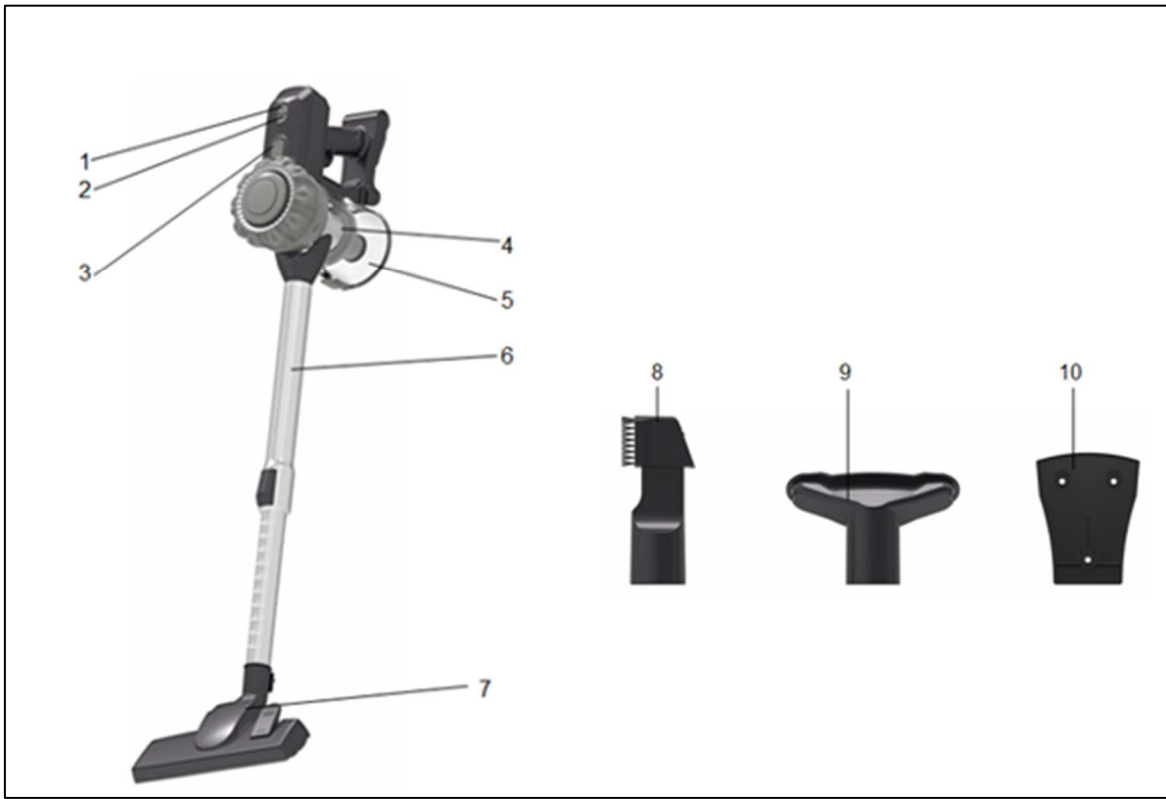

Figure 1

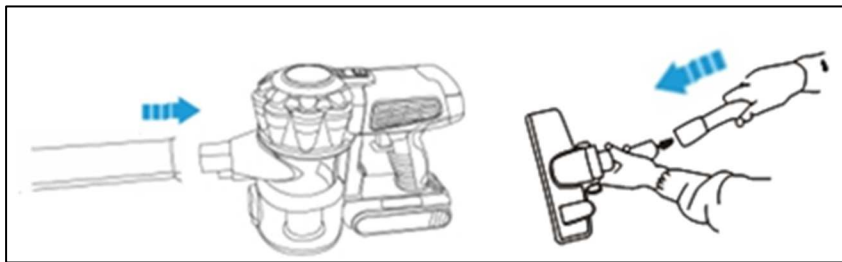

Figure 2

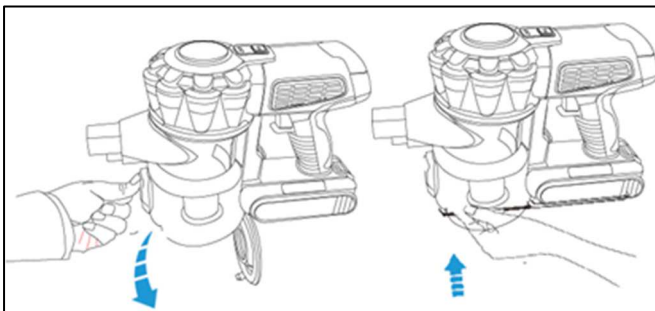

Figure 3

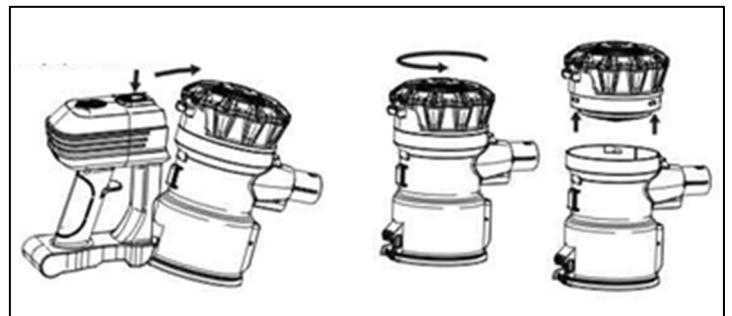

Figure 4

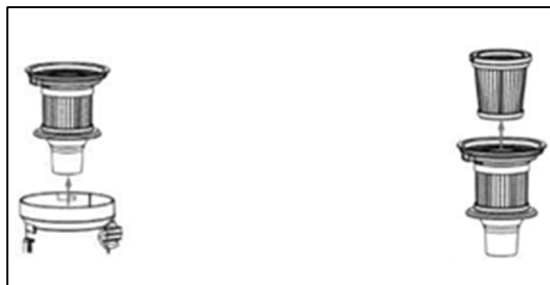

Figure 5

Merci d'avoir choisi un produit Livoo !

Votre mixer, votre barbecue, vos écouteurs ne sont pas simplement des objets, c'est une extension de vous qui vous permet de vous rapprocher des vôtres, de les réunir, de rire et de partager.

L'ambition de Livoo est de vous aider à vivre votre vie à fond qu'elles que soient vos envies tout au long de l'année. Hiver raclette, été barbecue. Ou l'inverse. C'est vous qui décidez. Profitez de cette liberté pour des feel good moments au quotidien.

C'est pour cela que nous innovons sans cesse et créons des produits astucieux, plein de pep's et surtout accessibles.

Retrouvez l'ensemble de notre collection sur notre site www.livoo.fr

Livoo, complice de votre quotidien jusque sur les réseaux



@Livoo



@livoo_officiel



@Livoo

Consigne de sécurité

Merci de lire les instructions ci-dessous avec attention avant d'utiliser l'appareil et de les conserver pour un usage ultérieur.

Une mauvaise utilisation de l'appareil peut l'endommager ou blesser l'utilisateur. Assurez-vous que vous utilisez l'appareil dans le but pour lequel il est conçu. Nous refusons toutes responsabilités quant aux dégâts (aux dommages et intérêts) dus à une utilisation incorrecte ou une mauvaise manipulation.

1. Cet appareil est exclusivement destiné à un usage domestique. Tout autre usage (professionnel) est exclu. Ne l'utilisez pas à l'extérieur.
2. Branchez toujours votre appareil sur une prise murale reliée à la terre.
3. Toute utilisation ne respectant pas les précautions d'usage de l'appareil retire toute responsabilité au revendeur de l'importateur ou du fabricant.

4. Avant son utilisation, vérifiez que la tension de votre prise murale correspond aux conditions de la tension nominale.
5. Si le câble d'alimentation est endommagé, il doit être remplacé par le fabricant, son service après-vente ou des personnes de qualification similaire afin d'éviter un danger. (*)
6. N'immergez pas l'appareil dans l'eau pour le nettoyer.
7. Une surveillance étroite est nécessaire lorsque votre appareil est utilisé proche des enfants ou des personnes à mobilité réduite.
8. N'utilisez pas l'appareil si vos mains sont mouillées.
9. N'utilisez pas l'aspirateur sur des surfaces humides. Débranchez l'appareil immédiatement s'il est mouillé ou humide.
10. N'utilisez pas l'appareil s'il est tombé et/ou s'il y a des signes visibles de dommages. Ne faites pas rouler l'appareil sur son câble.
11. N'utilisez pas cet appareil pour aspirer des objets incandescents ou tranchants (mégots de cigarette, allumettes, cendres chaudes, clous).

12. N'utilisez pas cet aspirateur pour aspirer des épingles, des ficelles, du ciment, du plâtre, ou tout autre matériel de construction ou de décoration.

13. N'aspirez jamais de produits liquides ni de substances toxiques, des détergents ou de l'essence ou des produits dangereux ou inflammables. Vous risqueriez d'endommager sérieusement votre appareil.

14. Cet appareil peut être utilisé par des enfants âgés d'au moins 8 ans et par des personnes ayant des capacités physiques, sensorielles ou mentales réduites ou dénuées d'expérience ou de connaissance, s'ils (si elles) sont correctement surveillé(e)s ou si des instructions relatives à l'utilisation de l'appareil en toute sécurité leur ont été données et si les risques encourus ont été appréhendés.

Les enfants ne doivent pas jouer avec l'appareil.

Le nettoyage et l'entretien par l'utilisateur ne doivent pas être effectués par des enfants sans surveillance.

15. Gardez l'appareil et son câble hors de portée des enfants de moins de 8 ans.

16. N'utilisez pas l'appareil sur une partie du corps d'une personne ou d'un animal.
17. Assurez-vous de ne jamais encombrer les zones de prises d'air.
18. Gardez l'aspirateur et le câble loin des surfaces chaudes.
19. N'utilisez jamais le câble électrique pour lever, transporter ou débrancher l'appareil.
20. La prise de courant doit être enlevée de la prise avant le nettoyage ou la maintenance de l'appareil.
21. L'appareil n'est pas destiné à fonctionner au moyen de minuterie externe ou un système de commande à distance séparé.
22. N'utilisez pas l'appareil pour aspirer de l'eau
23. L'adaptateur doit être retiré de la prise de courant avant de nettoyer ou d'entretenir l'appareil.
24. Mise en garde : attention risque de coincement.
25. L'appareil doit être utilisé uniquement avec l'alimentation fournie avec l'appareil.
26. MISE EN GARDE: Pour le rechargement de la batterie, utiliser uniquement l'unité d'alimentation <CZH013270050EUWP> amovible fournie avec l'appareil.

27. Cet appareil contient des batteries qui ne peuvent être remplacées que par des personnes qualifiées.

28. Lisez attentivement le manuel.

29. Cet appareil est destiné à être utilisé dans des applications domestiques et analogues, telles que:

- des coins cuisines réservés au personnel dans des magasins, bureaux et autres environnements professionnels,
- des fermes,
- les clients dans les hôtels, les motels et tout autre type d'environnement résidentiel,
- des environnements du type chambres d'hôtes.

(*) Électricien qualifié compétente: département après-vente du producteur ou de l'importateur ou toute personne qui est qualifié, agréé et compétent pour effectuer ce type de réparation afin d'éviter tout danger. Dans tous les cas, vous devez retourner l'appareil à cet électricien.

Avertissement :

- Ne soulevez pas l'aspirateur par le tuyau d'aspiration.
- Gardez les cheveux, les vêtements amples, les doigts loin des ouvertures et des pièces mobiles.

Caractéristiques techniques

Moteur de l'aspirateur : 22,2 V \approx 150 W

Entrée pour la charge : 100-240V~50/60 Hz

Sortie de la batterie : 27 V \approx 500mA

Caractéristiques techniques Adaptateur – ERP

Information publiée	Valeur et précision	Unité
DELTA - BP61071 67452 Mundolsheim – France	-	-
Référence du modèle	DOH141	-
Tension d'entrée	100-240	V
Fréquence du CA d'entrée	50/60	Hz

Tension de sortie	27	VDC
Courant de sortie	500	mA
Puissance de sortie	150	W
Rendement moyen en mode actif	84	%
Rendement à faible charge (10 %)	77	%
Consommation électrique hors charge	0.09	W



Capacité réservoir à poussière	0.55 L
Puissance d'aspiration	10kPa
Décibel	76 dB
	Matériel électrique de CLASS II
	Usage intérieur.
	Logo d'indication de la polarité de la sortie.

Schéma de l'appareil (figure 1)

1	Bouton on/off
2	Bouton puissance
3	Bouton déverrouillage du réservoir à poussière
4	Filtre HEPA
5	Réservoir à poussière
6	Tube

7	Brosse sol
8	Embout suceur
9	Embout brosse
10	Chargeur
11	

Utilisation de l'appareil

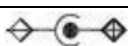
Assemblage (Figures 2)

Pour connecter le moteur et le réservoir à poussière au tube, insérez l'extrémité du tube dans l'emplacement prévu sur l'ensemble moteur et réservoir à poussière jusqu'à entendre un 'clac'.

Pour connecter la brosse pour les sols au tube, insérez l'extrémité du tube dans l'emplacement prévu sur la brosse pour les sols jusqu'à entendre un 'clac'.

Avant utilisation

Avant la première utilisation, veuillez charger l'appareil pendant 3 à 4 heures.

Choisissez votre accessoire selon vos besoins :

Brosse pour les sols : idéal pour les sols dur et les espaces facilement accessibles

Embout suceur : idéal pour les petits espaces difficilement accessibles

Embout brosse : idéal pour les tissus (canapé, tapis, ...)

Appuyez sur le bouton on-off (bouton 1 figure 1) pour allumer l'appareil et lancer l'aspiration.

Appuyez sur le bouton "-/+ " (bouton 2 figure 1) pour changer la puissance d'aspiration (normale ou turbo).

Note : après utilisation remettez votre appareil en charge.

Nettoyage et entretien

Débranchez l'appareil avant de le nettoyer et attendez qu'il refroidisse.

Nettoyez le corps de l'appareil avec un chiffon humide et laissez-le sécher.

N'utilisez pas de solvants ni de produits abrasifs ou d'aérosols pour nettoyer l'appareil.

N'immergez jamais l'appareil dans l'eau ou tout autre liquide.

Nettoyer le bac à poussière

Dissociez le tube de l'ensemble moteur et réservoir à poussière (figure 4).

Si vous le souhaitez, vous pouvez également dissocier l'ensemble moteur et réservoir à poussière en (figure 3). Videz le réservoir à poussière (Figure 3).

Nettoyer le filtre

Dissociez ensuite le moteur du réservoir à poussière en faisant pivoter la partie haute dans le sens inverse des aiguilles d'une montre puis en tirant sur cette partie.

Retirez ensuite les filtres au centre du réservoir à poussière. Dissociez le filtre en papier au centre de l'ensemble filtrant en le faisant pivoter dans le sens inverse des aiguilles d'une montre (Figure 5).

Nettoyez le filtre en papier en le tapant légèrement ou en l'aspirant avec un autre appareil. Nettoyez le filtre en métal et le réservoir à poussière à l'aide d'un chiffon non-pelucheux. Vous pouvez également rincer le filtre en métal et le réservoir à poussière si nécessaire. Séchez bien ces deux éléments avant toute utilisation.

Nettoyez régulièrement ces éléments et au minimum toutes les 5 utilisations afin de garantir le bon fonctionnement de l'appareil.



Mise au rebut correcte de l'appareil (Equipement électrique et électronique).

(Applicable dans l'Union européenne et dans les autres pays d'Europe qui ont adopté des systèmes de collecte séparés). La directive Européenne 2012/19/EU sur les Déchets des Equipements Electriques et Electroniques (DEEE), exige que les appareils ménagers usagés ne soient pas jetés dans le flux normal des déchets ménagers. Les appareils usagés doivent être collectés séparément afin d'optimiser le taux de récupération et le recyclage des matériaux qui les composent et réduire l'impact sur la santé humaine et l'environnement. Le symbole de la poubelle barrée est apposé sur tous les produits pour rappeler les obligations de la collecte séparée. Les consommateurs devront contacter les autorités locales ou leur revendeur concernant la démarche à suivre pour l'enlèvement de leur appareil.

- Photo non contractuelle
- Soucieux de la qualité de ses produits le constructeur se réserve le droit d'effectuer des modifications sans préavis

Thank you for choosing a Livoo product!

EN

Your blender, your barbecue, and your headphones are not just objects, they are extensions of yourself, allowing you to get closer to your friends and family, to bring them together, to laugh and to share experiences. Livoo's aim is to help you live your life to the fullest, whatever wishes you have throughout the year. Winter raclette, summer barbecue. Or the other way around. It's up to you. Take advantage of this freedom for feel good moments every day.

That's why we're constantly innovating and creating clever products full of zest, but most of all, accessible. Find our entire collection on our website www.livoo.en.

Livoo, your daily companion till social networks



@Livoo



@livoo.official



@Livoo

Safety Instructions

Please, take time to read well the instruction sheet before the first use and keep them for a future use.

A misuse of the appliance can damage it or hurt the user. Assure that you use the appliance for the use for which it is designed. We refuse any responsibilities as for the damages by an incorrect use or a bad manipulation.

1. The appliance is intended for domestic use only. Commercial and industrial use may cause damages and will void warranty
2. Plug in your appliance to an earth socket.
3. Any use not respecting the usual precautions of the device removes any responsibility to the retailer of the importer or the manufacturer.
4. Before use check that the voltage of your wall outlet correspond to the rated voltage manner.
5. If the supply cord is damaged, it must be replaced by the manufacturer, its service agent or similarly qualified persons in order to avoid a hazard. (*)
6. Do not immerse in water for cleaning
7. Close supervision is necessary when your appliance is being used near children or infirm persons.
8. Do not use the appliance if your hands are wet. Never use the appliance if gets wet and unplug it

immediately.

9. Do not use the device if appliance fell, if there are visible signs of damage.
10. Do not make roll on its cable
11. Do not use this device to suck up incandescent or sharp objects (cigarette ends of cigarettes, lit (switched on) matches, hot ashes, nails).
12. Do not use this vacuum cleaner to suck up pins, threads, cement, plaster, or quite different material of construction or decoration.
13. Never suck up liquid products nor toxic matter, cleaners or gasoline (essence) or dangerous or flammable products. You would risk to damage seriously your device.
14. This appliance can be used by children aged from 8 years and above and persons with reduced physical, sensory or mental capabilities or lack of experience and knowledge if they have been given supervision or instruction concerning use of the appliance in a safe way and understand the hazards involved. Children shall not play with the appliance. Cleaning and user maintenance shall not be made by children without supervision.
15. Keep the appliance and its cord out of reach of

children less than 8 years.

16. Never use the appliance on somebody or on animals body
17. Make sure to block never the zones of air inlets.
18. Keep the appliance away from heating surface
19. Never use the electric cable to raise, transport or disconnect the device.
20. The plug must be removed from the socket-outlet before cleaning or maintaining the appliance.
21. The appliance is not intended to be operated by means of external timer or separate remote control system.
22. Do not use to suck water
23. The adaptor must be removed from the socket-outlet before cleaning or maintaining the appliance.
24. Warning: risk of entrapment.
25. The appliance should only be used with the power supply supplied with the appliance.
26. WARNING: For the purposes of recharging the battery, only use the detachable supply unit < CZH013270050EUWP> provided with this appliance.
27. This appliance contains batteries which may only be replaced by skilled person.

28. Read the manual carefully.

29. This appliance is intended to be used in household and similar applications such as:

- staff kitchen areas in shops, offices and other working environments
- farm houses
- by clients in hotels, motels and other residential type environments
- bed and breakfast type environments

(*) Competent qualified electrician: after sales department of the producer or importer or any person who is qualified, approved and competent to perform this kind of repairs in order to avoid all danger. In any case you should return the appliance to this electrician.

Warning:

- Do not lift by the vacuum hose.
- Keep hair, loose clothing, fingers away from openings and moving parts.

Technical Specifications

Vacuum motor: 22.2 V \equiv 150 W



Charging input: 100-240V~50/60 Hz

Battery output: 27 V \equiv 500 mA

Technical specifications Adapter – ERP

Information published	Value and precision	Unit
DELTA BP61071 67452 Mundolsheim – France	-	-
Model identifier	DOH141	-
Input voltage	100-240	V
Input AC frequency	50/60	Hz
Output voltage	27	VDC
Output current	500	mA

Output power	150	W
Average active efficiency	84	%
Efficiency at low load (10 %)	77	%
No-load power consumption	0.09	W

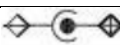
Dust canister capacity	0.55 L
suction power	10 kPa
Decibel	76 dB
	Electrical material : CLASS II
	Indoor use
	Logo indicating the polarity of the output.

Drawing of the device

1	on/off button	7	Floor brush
2	Speed button	8	Crevice tool
3	Dust bin release button	9	Sofa Nozzle brush
4	HEPA filter	10	Charger
5	Dust Container		
6	Tube button		

Use of the device

Assembly (Figures 2)

To connect the motor and dust container to the tube, insert the end of the tube into the slot provided on the motor and dust container assembly until you hear a 'click'.

To connect the floor brush to the tube, insert the end of the tube into the slot on the floor brush until it clicks into place.

Before use

Before using the device for the first time, charge it for 3 to 4 hours.

Choose your accessory according to your needs:

Floor brush: ideal for hard floors and easily accessible spaces

Nozzle: ideal for small, hard-to-reach areas

Brush attachment: ideal for fabrics (sofas, carpets, etc.) Choose your accessory according to your needs

Press the on-off button (button 1 figure 1) to switch on the appliance and start vacuuming.

Press the "button (button 2 figure 1) to change the suction power (normal or turbo).
(normal or turbo).

Note: after Note: After use, recharge your appliance.

Cleaning and maintenance

Unplug the appliance before cleaning and wait for it to cool down.

Clean the body of the appliance with a damp cloth and leave to dry.

Do not use solvents, abrasive products or aerosols to clean the appliance.

Never immerse the appliance in water or any other liquid.

Cleaning the dust tray

Remove the tube from the motor and dust container assembly (figure 4).

If you wish, you can also separate the dust container alone from the handle motor assembly (figure 3).

Empty the dust container(Figure 3).

Clean the filter:

Then separate the motor from the dust container by rotating the top part anti-clockwise and pulling it out. Remove the filters from the centre of the dust container. Remove the paper filter in the centre of the filter assembly by turning it anticlockwise(Figure 5). Clean the paper filter by lightly tapping it or vacuuming it with another appliance. Clean the metal filter and dust tank with a lint-free cloth. You can also rinse the metal filter and dust tank if necessary. Dry both parts thoroughly before use.

Clean these parts regularly, at least every 5 uses, to ensure that the appliance works properly.

Cleaning the floor brush and roller :

See figure 6



Correct disposal of the unit (Electrical and Electronic Equipment).

(Applicable in the European Union and the rest of Europe that have adopted separate collection systems countries). The European Directive 2012/19/EU on Waste Electrical and Electronic Equipment (WEEE), requires that old household electrical appliances must not be disposed of in the normal household waste stream. Old appliances must be collected separately in order to optimize the recovery and recycling of the materials they contain and reduce the impact on human health and the environment. The symbol of the crossed out dustbin is marked on all products to remind the obligations of separate collection. Consumers should contact their local authority or retailer for information concerning the correct disposal of their product.

- Non contractual illustration
- Product information is subject to change without prior notice.

Gracias por haber elegido un producto Livoo!

ES

Su batidora, su barbacoa, sus auriculares no son simples objetos, son una extensión de usted que le permite conectar con su gente, reunirla, reír e interactuar. El objetivo de Livoo es ayudarle a vivir su vida a tope sean cuales sean sus gustos a lo largo del año. Raclette en invierno, barbacoa en verano. O al revés. Usted decide. Aproveche esta libertad para disfrutar de momentos de bienestar en su vida diaria. Por eso innovamos constantemente y creamos productos inteligentes, con chispa y, sobre todo, asequibles.

Descubre toda nuestra colección en nuestra página web www.livoo.fr.

Livoo, tu compañero diario hasta las redes sociales!



@Livoo



www.livoo.fr
@livoo_officiel



@Livoo

Instrucciones de seguridad

Por favor, tómese el tiempo de leer bien la hoja de instrucciones antes del primer uso y guárdela para un uso futuro.

El uso incorrecto del aparato puede causar daños al aparato o lesiones al usuario. Asegúrese de utilizar el aparato para el fin para el que ha sido diseñado. No aceptamos ninguna responsabilidad por los daños (desperfectos) causados por un uso incorrecto o un mal manejo.

1. Este aparato está diseñado únicamente para uso doméstico. El uso comercial e industrial puede causar daños y anula la garantía.
2. Enchufe el aparato a una toma mural unida a la tierra.
3. Toda utilización que no respeta las precauciones de uso del aparato le retira toda responsabilidad al revendedor del importador o del fabricante.
4. Antes del uso, compruebe que el voltaje de su toma de corriente se corresponde con la forma de tensión nominal.
5. Debe ser sustituido por el fabricante o por sus agentes de servicio, o por cualquier persona con cualificaciones* similares.
6. No sumergir en el agua para la limpieza
7. Una vigilancia estrecha es necesaria cuando su aparato es utilizados próximos niños o personas a movilidad reducida.

8. No sumergir en el agua para la limpieza
No utilizar el aparato si sus manos son mojadas.
9. No utilice el aparato si cayó o si muestra signo de daños.
No haga rodar el aparato sobre su cable
10. No utilizar este aparato para aspirar objetos incandescentes o filos (colillas de cigarrillos, cerillas encendidas, cenizas calientes, clavos).
11. No utilizar este aparato para aspirar objetos incandescentes o cortantes (colillas de cigarrillo, cerillas, cenizas calientes, clavos)
12. No lo use para aspirar líquidos, materiales húmedos, materiales inflamables o combustibles, tales como gasolina, colillas de cigarrillos, fósforos
13. No utilizar este aspirador para aspirar alfileres, cuerdas finas, cemento, yeso, u otro material de construcción o de decoración.
14. Este aparato puede ser utilizado por niños de 8 años o más y las personas con incapacidad física, sensorial o mental, o con falta de experiencia y conocimientos, si tienen la supervisión o instrucciones relativas al uso del aparato de una manera segura y comprenden los riesgos implicados. Los niños no deben jugar

con el aparato. La limpieza y el mantenimiento no se hará sin supervisión.

15. Mantenga el aparato y el cable fuera del alcance de los niños menores de 8 años.
16. No utilice el aparato sobre una parte de su cuerpo del cuerpo de un animal.
17. No bloquee la entrada o salida con pelo u objetos punzantes que puedan reducir el flujo de aire.
18. Tener el aparato alejo de superficies caliente.
19. No levante la manguera del aspirador
20. Desconecte el aparato antes de desenchufarlo o de limpiarlo.
21. El aparato no está diseñado para ser operado por medio de un temporizador externo o un sistema de control remoto.
22. No utilizar para aspirar agua
23. El adaptador debe ser retirado de la toma de corriente antes de limpiar o reparar .
24. Advertencia: riesgo de atrapamiento.
25. El aparato sólo debe utilizarse con la fuente de alimentación suministrada con el aparato
26. PRECAUCIÓN: Cuando recargue la batería, utilice únicamente la fuente de alimentación CZH013270050EUWP desmontable suministrada con la unidad.

27. Este aparato contiene pilas que sólo pueden ser sustituidas por personal cualificado.

28. Lea atentamente el manual.

29. Este aparato está destinado a ser utilizado en hogares y aplicaciones similares, tales como:

- . relacionadas con el personal de las áreas de cocina en tiendas, oficinas y otros ambientes de trabajo
- . casas de campo
- . por clientes en hoteles, moteles y otros entornos de tipo residencial
- . entornos de tipo alojamiento y desayuno.

(*) Electricista competente cualificado: departamento de post-venta del productor, del importador o de cualquier persona que esté cualificada, autorizada y sea competente para llevar a cabo este tipo de reparaciones, a fin de evitar todo peligro. En cualquier caso, debe devolver el aparato a este electricista.

Aviso:

- No levante la manguera del aspirador.
- Mantenga el cabello, la ropa y las partes de su cuerpo alejadas de la boquilla del aspirador mientras usa el aparato

Especificaciones técnicas

Motor de vacío: 22,2 V \approx 150 W

Entrada de carga: 100-240 V~ 50/60 Hz

Salida de la batería: 27 V \approx 500 mA

Especificaciones técnicas Adaptador - ERP

Información publicada	Valor y precisión	Unidad
DELTA BP61071. 67452 Mundolsheim - Francia	-	-
Identificador del modelo	DOH141	-

Voltaje de entrada	100 - 240	V
Frecuencia de entrada CA	50/60	Hz
Voltaje de salida	27	V CC
Corriente de salida	500	mA
Potencia de salida	150	A:
Eficiencia activa media	84	%
Eficiencia a carga baja (10 %)	77	%
Consumo de energía sin carga	0.09	A:



Capacidad del contenedor de polvo	0,55 l
Potencia de succión	10 kPa
Decibeles	76 dB
	Material eléctrico: CLASE II
	Para uso en interiores
	Logotipo que indica la polaridad de la salida.

Diagrama del dispositivo

1	Botón de encendido/apagado	7	Cepillo de suelo
2	Botón de velocidad	8	Accesorio para hendiduras
3	Botón de liberación del contenedor de polvo	9	Cepillo de boquilla para sofás
4	Filtro HEPA	10	Cargador
5	Contenedor de polvo		
6	Botón del tubo		

Uso del dispositivo

Instalación (Figura 2)

Para conectar el motor y el contenedor de polvo al tubo, inserte el extremo del tubo en la ranura proporcionada en el conjunto del motor y el contenedor de polvo hasta que escuche un chasquido.

Para conectar la cepillo de suelo al tubo, inserte el extremo del tubo en la cepillo de suelo hasta que encaje en su lugar.

Antes del uso

Antes de utilizar el dispositivo por primera vez, cárguelo por tres a cuatro horas.

Seleccione el accesorio que se ajuste a sus necesidades:

Cepillo de suelo: es ideal para suelos duros y espacios de fácil acceso.

Boquilla: es ideal para zonas pequeñas y de difícil acceso.

Accesorio del cepillo: es ideal para tejidos (sofás, alfombras, etc.).

Presione el botón de encendido/apagado (el botón 1 de la Figura 1) para encender el aparato y empezar a aspirar.

Presione el botón " (el botón 2 de la Figura 1) para cambiar la potencia de succión (normal o turbo).

Nota: Después de usar el aparato, recárguelo.

Limpieza y mantenimiento

Desenchufe siempre el aparato antes de limpiarlo y espere a que se enfríe por completo.

Limpie el cuerpo del aparato con un paño húmedo y déjelo secar.

No utilice disolventes, productos abrasivos o aerosoles para limpiar el aparato.

Nunca sumerja el aparato en agua u otros líquidos.

Limpieza de la bandeja de polvo

Retire el tubo del conjunto del motor y el contenedor de polvo (Figura 4).

Si lo desea, también puede separar solo el contenedor de polvo del conjunto del motor del mango (Figura 3). Vacíe el contenedor de polvo (Figura 3).

Limpieza del filtro:

Separe el motor del contenedor de polvo girando la parte superior hacia la izquierda y tirando de ella hacia afuera. Retire los filtros del centro del contenedor de polvo. Retire el filtro de papel ubicado en el centro del conjunto del filtro girándolo hacia la izquierda (Figura 5). Limpie el filtro de papel golpeándolo ligeramente o aspirándolo con otro aparato. Limpie el filtro metálico y el depósito de polvo con un paño sin pelusas. También puede enjuagar el filtro metálico y el depósito de polvo si es necesario. Seque bien ambas partes antes de usarlas.

Limpie estas piezas periódicamente, por lo menos, cada cinco usos, para garantizar el correcto funcionamiento del aparato.

Limpieza del cepillo y el rodillo para suelos:

Consulte la Figura 6.



Eliminación correcta de la unidad (Aparatos eléctricos y electrónicos)

(Aplicable en la Unión Europea y el resto de Europa que han adoptado los países sistemas de recogida selectiva de residuos). La Directiva europea 2012/19/EU sobre residuos de aparatos eléctricos y electrónicos (RAEE), los que electrodomésticos viejos no pueden ser arrojados en los contenedores habituales para residuos domésticos. Aparatos viejos deben ser recogidos selectivamente para optimizar la recuperación y reciclado de los materiales que contienen y reducir el impacto en la salud humana y el medio ambiente. El símbolo de la papelera tachada se encuentra en todos los productos para recordar la obligación de recolección separada. El

consumidor debe contactar con la autoridad local o minorista para obtener información sobre la correcta eliminación de su producto.

- ilustración no contractuales
- La información del producto está sujeta a cambios sin previo aviso.

Danke, dass du dich für ein Livoo-Produkt entschieden hast!

Ihr Mixer, Ihr Grill, Ihre Kopfhörer sind nicht einfach nur Gegenstände, sie sind eine Erweiterung Ihrer selbst, die es Ihnen ermöglicht, Ihren Mitmenschen näher zu kommen, sie zu treffen, mit ihnen zu lachen und sich mit ihnen zu unterhalten. Livoo will Ihnen dabei helfen, ihr Leben in vollen Zügen zu genießen, egal zu welcher Jahreszeit. Winter Raclette, Sommer Grillen. Oder umgekehrt. Sie entscheiden. Nutzen Sie diese Freiheit für Feel Good-Momente im Alltag. Aus diesem Grund sind wir ständig innovativ und schaffen Produkte, die clever, peppig und vor allem erschwinglich sind.

Unser gesamtes Sortiment findest du auf unserer Webseite www.livoo.fr.

Livoo, Ihr täglicher Begleiter in den sozialen Netzwerken!



@Livoo



@livoo_officiel



@Livoo

Sicherheitshinweise

Bitte nehmen Sie sich die Zeit, die Gebrauchsanweisung vor dem ersten Gebrauch gut zu lesen und bewahren Sie sie für einen späteren Gebrauch auf. Eine Fehlbedienung des Gerätes oder ein unsachgemäßer Gebrauch kann Schaden anfügen oder den Benutzer verletzen. Vergewissern Sie sich, dass Sie das Gerät für den vorhergesehenen Zweck benutzen; wir lehnen jede Verantwortung für Schäden durch unsachgemäßen Gebrauch oder schlechte Handhabung ab.

1. Das Gerät ist nur für den privaten Gebrauch bestimmt. Gewerblicher und industrieller Einsatz kann Schäden verursachen und die Garantie erlischt.
2. Schließen Sie Ihr Gerät an eine Steckdose mit Erdungsbuchse an.
3. Jede Verwendung, bei der sich nicht an die üblichen Vorsichtsmaßnahmen für solche Geräte gehalten wird, enthebt den Einzelhändler,

den Importeur oder den Hersteller von jeglicher Verantwortung.

4. Prüfen Sie vor der Verwendung, ob die Spannung Ihrer Wandsteckdose der Nennspannung des Geräts entspricht.
5. Um Gefahren zu vermeiden, muss das Stromkabel bei Beschädigung vom Hersteller oder seinem Kundendienstbeauftragten oder einer gleichermaßen qualifizierten Person ersetzt werden.
6. In Wasser für die Reinigung nicht eintauchen.
7. Sorgfältige Aufsicht ist notwendig, wenn Ihr Gerät in der Nähe von Kindern oder gebrechlichen Personen verwendet wird.
8. Verwenden Sie das Gerät nicht, wenn Ihre Hände nass sind. Verwenden Sie das Gerät nicht wenn es nass wird und trennen Sie es sofort von der Stromversorgung.
9. Verwenden Sie das Gerät nicht, wenn es hingefallen ist und sichtbare Beschädigungen aufweist.
10. Machen Sie keine Knoten in das Kabel.
11. Verwenden Sie das Gerät nicht zum Absaugen von Glühlampen oder scharfen Gegenständen (Zigarettenkippen, angezündete Streichhölzer,

heiße Asche, Nägel).

12. Verwenden Sie diesen Staubsauger nicht zum Aufsaugen von Stiften, Gewinde, Zement, Gips oder andere Konstruktionsmaterialien oder Dekoration.
13. Saugen Sie niemals Flüssigprodukte oder toxische Stoffe, Reinigungsmittel oder Benzin oder gefährliche oder brennbare Produkte. Sie würden riskieren, Ihr Gerät ernsthaft zu beschädigen.
14. Dieses Haushaltsgerät kann von Kindern ab 8 Jahren und älter und durch Personen mit eingeschränkten physischen, sensorischen oder geistigen Fähigkeiten oder mangelnder Erfahrung und Wissen verwendet werden, wenn eine angemessene Aufsicht oder ausführliche Anleitung zur sicheren Benutzung des Geräts gewährleistet ist und wenn sie die damit verbundenen Gefahren verstehen. Kinder dürfen nicht mit dem Gerät spielen. Reinigung und Benutzerwartung dürfen nicht von Kindern ohne Aufsicht durchgeführt werden.
15. Halten Sie das Gerät und die Kabel außerhalb der Reichweite von Kindern unter 8 Jahren.
16. Verwenden Sie das Gerät niemals am Körper

einer Person oder Tieren

17. Achten Sie darauf, niemals die Zonen der Lufteinlässe zu blockieren.
18. Halten Sie das Gerät entfernt von der beheizten Oberflächen.
19. Verwenden Sie niemals das Netzkabel, um das Gerät anzuheben, es zu transportieren oder von der Netzspannung zu trennen.
20. Stoppen Sie die Berührung des Geräts, bevor Sie den Netzstecker ziehen und es reinigen.
21. Das Gerät ist nicht dazu bestimmt, durch externe Zeitgeber oder eine separate Fernsteuerung bedient zu werden.
22. Zum Absaugen von Wasser nicht verwenden
23. Vor dem Reinigen, Warten oder Entfernen des Akkus muss der Adapter aus der Steckdose gezogen werden.
24. Warnung: Vorsicht Einklemmungsgefahr.
25. Das Gerät darf nur mit dem mitgelieferten Netzteil verwendet werden.
26. ACHTUNG: Verwenden Sie zum Aufladen des Akkus <CZH013270050EUWP> nur das abnehmbare Netzteil, das mit dem Gerät geliefert wurde.
27. Dieses Gerät enthält Batterien, die nur von

qualifizierten Personen ausgetauscht werden dürfen.

28. Lesen Sie das Handbuch sorgfältig durch.

29. Dieses Gerät ist für den Hausgebrauch und ähnliche Anwendungen bestimmt wie:

Personalküchenbereiche in Läden, Büros und anderen Arbeitsumgebungen,

. Bauernhäusern,

. Von Kunden in Hotels, Motels und andere Wohn- Umgebungen

. Pensionen mit Bett- und Frühstück.

(*) Ein kompetenter, qualifizierter Elektriker: Kundendienst des Herstellers oder Importeurs oder jede Person, die qualifiziert, zugelassen und kompetent ist, diese Art von Reparaturen durchzuführen, um alle Gefahren zu vermeiden. Auf jeden Fall sollten Sie das Gerät zu diesem Elektriker zurückbringen.

Warnung:

- Heben Sie das Gerät nicht am Unterdruckschlauch an.
- Halten Sie Haare, lose Kleidung und Finger weg von Öffnungen und beweglichen Teilen.

Technische Spezifikationen

Motor des Staubsaugers: 22,2 V  150 W



Eingang zum Aufladen: 100-240 V ~ 50/60 Hz.

Ausgang für den Akku: 27 V  500mA

Technische daten adapter - erp

Veröffentlichte Informationen	Wert und Genauigkeit	Einheit
DELTA BP61071 67452 Mundolsheim – Frankreich	-	-
Modellkennung	DOH141	-

Eingangsspannung	100–240	V
AC-Eingangsfrequenz	50/60	Hz
Ausgangsspannung	27	V DC
Ausgangsstrom	500	mA
Ausgangsleistung	150	W
Durchschnittliche Effizienz im Betrieb	84	%
Effizienz bei geringer Last (10 %)	77	%
Leistungsaufnahme bei Nulllast	0,09	W

Staubbehälterkapazität	0,55 L
Saugleistung	10 kPa
Geräuschpegel	76 dB
	Elektrische Isolierung: Schutzklasse II
	Verwendung im Innenbereich
	Polarität des Gleichstromanschlusses

Zeichnung des Gerätes

1	Ein-/Aus-Schalter	7	Bodenbürste
2	Geschwindigkeitstaste	8	Fugendüse
3	Entriegelungstaste des Staubbehälters	9	Sofa-Bürste/Düse
4	HEPA-Filter	10	Ladegerät
5	Staubbehälter		
6	Schlauchtaste		

Verwendung des Gerätes

Zusammenbau (Abb. 2)

Zum Anschluss des Rohrs am Motor und Staubbehälter, führen Sie das Rohrende in den dafür vorgesehenen Schlitz an der Motor- und Staubbehälterbaugruppe ein, bis ein „Klick“ hörbar ist. Zum Verbinden der Böden Bürste mit dem Saugrohr, führen Sie das Rohrende in den Schlitz der Böden Bürste ein, bis es mit einem Klick einrastet.

Vor dem Gebrauch

Laden Sie das Gerät vor der Erstinbetriebnahme für 3 bis 4 Stunden auf.

Wählen Sie das Zubehör entsprechend Ihrer Reinigungszwecke aus:

Böden Bürste: ideal für Böden und leicht zugängliche Stellen

Düse: ideal für schmale, schwer zugängliche Stellen

Bürstenaufsatz: ideal für Textilien (Sofas, Teppiche usw.) Wählen Sie das Zubehör entsprechend Ihrer Reinigungszwecke aus.

Drücken Sie die Ein/Aus-Taste (Taste 1, Abb. 1), um das Gerät einzuschalten und mit dem Staubsaugen zu beginnen.

Drücken Sie die Taste " (Taste 2, Abb. 1), um die Saugleistung zu ändern (Normal oder Turbo). (Normal oder Turbo).

Hinweis: nach Hinweis: Laden Sie Ihr Gerät nach dem Gebrauch wieder auf.

Reinigung und Wartung

Trennen Sie das Gerät vor der Reinigung von der Stromversorgung ab und warten Sie, bis es vollständig abgekühlt ist.

Reinigen Sie das Gerätegehäuse mit einem feuchten Tuch und lassen Sie es trocknen.

Verwenden Sie keine Lösungsmittel, Scheuermittel oder Aerosole für die Gerätereinigung.

Das Gerät niemals in Wasser oder andere Flüssigkeiten tauchen.

Reinigung des Staubbehälters

Nehmen Sie den Schlauch von der Motor- und Staubbehälterbaugruppe (Abb. 4) ab.

Falls gewünscht, können Sie den Staubbehälter auch vom Griff mit der Motoreinheit trennen (Abbildung 3). Entleeren Sie den Staubbehälter (Abb. 3).

Reinigung des Filters

Trennen Sie dann den Motor vom Staubbehälter, indem Sie den oberen Teil gegen den Uhrzeigersinn drehen und herausziehen. Entnehmen Sie den Filter in der Mitte des Staubbehälters. Entfernen Sie den Papierfilter aus der Mitte der Filtereinheit durch Drehen gegen den Uhrzeigersinn (Abb. 5). Reinigen Sie den Papierfilter durch leichtes Abklopfen oder durch Absaugen des Filters mithilfe eines zweiten Staubsaugers. Reinigen Sie den Metallfilter und den Staubbehälter mit einem fusselfreien Tuch. Der Metallfilter und der Staubbehälter können bei Bedarf auch abgespült werden. Trocknen Sie beide Teile vor dem Gebrauch gründlich ab.

Reinigen Sie diese Teile regelmäßig zur Sicherstellung des einwandfreien Gerätebetriebs mindestens nach allen 5 Verwendungen.

Reinigung der Bodenbürste und Räder

Siehe Abb. 6



Korrekte Entsorgung des Geräts (Electrical and Electronic Equipment)

(Gültig in der Europäischen Union und dem Rest Europas, das die Länder einem separaten Sammelsystem eingeführt haben). Die europäische Richtlinie 2012/19/EU über Elektro- und Elektronik-Altgeräte (WEEE), in Verbindung bleiben Das alte elektrische Haushaltsgeräte dürfen nicht über den normalen Hausmüll entsorgt werden. Altgeräte müssen separat gesammelt werden, um die Wiederverwertung und das Recycling der beinhaltenen Materialien zu optimieren und die Auswirkungen auf die menschliche Gesundheit und die Umwelt. Das Symbol der durchgestrichenen Mülltonne auf alle Produkte gekennzeichnet, die aus der getrennten Sammlung zu erinnern. Die

Verbraucher sollten ihre Kontaktdaten lokalen Behörden oder Ihren Händler für Informationen über die korrekte Entsorgung ihrer Produkte.

- Nicht vertragliche Illustration
- Die Produktinformationen können ohne vorherige Ankündigung geändert werden.

Grazie per avere scelto un prodotto Livoo!

Il tuo mixer, il tuo barbecue, i tuoi auricolari non sono solo oggetti, sono un'estensione di te che ti permette di stare accanto alla tua famiglia e ai tuoi amici, di riunirli, ridere e condividere molte cose. Livoo vuole aiutarti a vivere a fondo la tua vita qualunque siano i tuoi desideri durante tutto l'anno. D'inverno, la raclette e d'estate il barbecue. O viceversa. Tocca te decidere. Approfitta di questa tua libertà per ottenere momenti feel good quotidiani. Ecco perché innoviamo continuamente e creiamo prodotti ingegnosi e efficienti e soprattutto accessibili a tutti.

Ritrova l'insieme della nostra collezione sul nostro sito www.livoo.fr.

Livoo, il tuo compagno quotidiano fino alle reti sociali!



@Livoo



@livoo_officiel



@Livoo

Istruzioni di sicurezza

Si prega di leggere attentamente le seguenti istruzioni prima di usare l'apparecchio e conservarle per un uso futuro. Un uso improprio dell'apparecchio può causare danni all'apparecchio stesso o lesioni all'utente. Assicurarsi di utilizzare l'apparecchio per lo scopo per cui è stato progettato. Decliniamo qualsiasi responsabilità per i danni causati da un uso scorretto o da una cattiva gestione.

1. L'apparecchio è progettato solo per uso domestico. L'uso commerciale e industriale può causare danni e invalidare la garanzia.
2. Collega l'aspirapolvere alla presa di corrente.
3. Qualsiasi utilizzo del dispositivo che non rispetta le normali precauzioni rimuove ogni responsabilità al rivenditore o al produttore.
4. Prima dell'uso, controlla che il voltaggio della presa a muro corrisponda con quello dell'elettrodomestico.
5. Se il cavo dell'alimentazione è danneggiato, deve essere sostituito dal produttore, dal servizio

assistenza o da una persona qualificata* in modo da evitare qualsiasi pericolo.

6. Non immergere nell'acqua per la pulizia.
7. Un'attenta supervisione è necessaria quando l'elettrodomestico è usato vicino a bambini o persone inferme.
8. Non utilizzare l'elettrodomestico con le mani bagnate. Non utilizzare l'elettrodomestico se si bagna e in tal caso scollegarlo subito dalla presa di corrente.
9. Non utilizzare l'elettrodomestico se è caduto o se ci sono danni visibili.
10. Non arrotolare il cavo di alimentazione.
11. Non utilizzare l'elettrodomestico per aspirare oggetti incandescent o appuntiti (mozziconi di sigaretta, fiammiferi accesi, cenere, unghie).
12. Non utilizzare questa aspirapolvere per aspirare puntine, fili, cemento, malta o altri materiali di costruzione e decorazione.
13. Non aspirare prodotti liquidi o tossici, detersivi o benzina (estratto) o prodotti pericolosi o infiammabili. Potresti danneggiare seriamente l'elettrodomestico.
14. Questo elettrodomestico può essere utilizzato da bambini sopra gli 8 anni e da persone con ridotte

capacità fisiche, sensoriali o mentali o con scarsa esperienza e conoscenza se vengono supervisionate o se vengono date loro le istruzioni riguardanti l'uso sicuro dell'elettrodomestico e se capiscono i pericoli che ne derivano. I bambini non devono giocare con l'elettrodomestico. La pulizia e la manutenzione non devono essere fatte da bambini a meno che non abbiano più di 8 anni e sotto la supervisione di un adulto.

15. Tieni l'elettrodomestico e il suo cavo di alimentazione lontano dalla portata di bambini di età inferiore a 8 anni.
16. Non utilizzare mai l'elettrodomestico su persone o animali.
17. Assicurati di non bloccare mai le prese d'aria.
18. Tieni l'elettrodomestico lontano da superficie che emettono calore.
19. Non usare mai il cavo elettrico per sollevare, spostare o scollegare l'elettrodomestico.
20. Spegni l'elettrodomestico prima di scollegarlo e pulirlo.
21. L'elettrodomestico non è progettato per funzionare con un timer esterno o un telecomando.
22. Non usare per aspirare acqua

23. L'adattatore deve essere rimosso dalla presa di corrente prima di pulire o fare la manutenzione.
24. Attenzione: rischio di intrappolamento.
25. L'apparecchio deve essere utilizzato solo con l'alimentatore fornito con l'apparecchio
26. ATTENZIONE: Quando si carica la batteria, usare solo l'alimentatore CZH013270050EUWP staccabile fornito con l'unità.
27. Questo apparecchio contiene batterie che possono essere sostituite solo da personale qualificato.
28. Leggere attentamente il manuale.
29. Questo elettrodomestico è creato per uso domestico e simili come :
- . area cucina per dipendenti in negozi, uffici e altri ambienti lavorativi
 - . fattorie
 - . da clienti di hotel, motel e altre strutture residenziali
 - . strutture bed and breakfast.

^(*)Elettricista qualificato e competente: l'ufficio vendite del produttore o importatore o qualsiasi persona qualificata, approvata e competente per effettuare questo tipo di riparazioni in modo da evitare tutti i pericoli. In ogni caso si dovrebbe rendere l'elettrodomestico all'elettricista.

Attenzione:

- Non sollevare l'elettrodomestico dal tubo di aspirazione.
- Tieni i capelli, vestiti, dita lontano dalle aperture e dalle parti mobili.

Specifiche tecniche

Motore a vuoto: 22,2 V $\overline{\overline{\overline{\quad}}}$ 150 W

Ingresso di ricarica: 100-240 V ~ 50/60 Hz

Uscita batteria: 27 V $\overline{\overline{\overline{\quad}}}$ 500mA

Specifiche tecniche Adattatore - ERP

Informazioni pubblicate	Valore e precisione	Unità
DELTA BP61071 67452 Mundolsheim – Francia	-	-
Identificatore del modello	DOH141	-
Tensione d'ingresso	100-240	V
Frequenza d'ingresso AC	50/60	Hz
Tensione di uscita	27	VDC
Corrente di uscita	500	mA
Potenza di uscita	150	W
Efficienza attiva media	84	%
Efficienza a basso carico (10 %)	77	%
Consumo di energia a vuoto	0,09	W

Capacità del contenitore della polvere	0,55 L
Potenza di aspirazione	10 kPa
Decibel	76 dB
	Materiale elettrico : CLASSE II
	Uso interno
	Logo che indica la polarità dell'uscita

Diagramma del dispositivo

1	Pulsante di accensione/spegnimento	7	Spazzola per pavimenti
2	Pulsante velocità	8	Bocchetta
3	Pulsante di rilascio contenitore della polvere	9	Spazzola per divani

4	Filtro HEPA	10	Caricatore
5	Contenitore della polvere		
6	Pulsante tubo		

Uso del dispositivo

Assemblaggio (Figura 2)

Per collegare il motore e il contenitore della polvere al tubo, inserire l'estremità del tubo nell'apposita fessura sul gruppo motore e contenitore della polvere fino a sentire un "clic".

Per collegare spazzola per pavimenti al tubo, inserire l'estremità del tubo nella fessura del spazzola per pavimenti finché non si sente uno scatto.

Prima dell'uso

Prima di utilizzare il dispositivo per la prima volta, caricarlo per 3 o 4 ore.

Scegliere l'accessorio in base alle proprie esigenze:

Spazzola per pavimenti: ideale per pavimenti duri e spazi facilmente accessibili.

Bocchetta: ideale per le aree piccole e difficili da raggiungere

Accessorio per la spazzola: ideale per i tessuti (divani, tappeti, ecc.) Scegliete l'accessorio in base alle vostre esigenze

Premere il pulsante di accensione (pulsante 1 figura 1) per accendere l'apparecchio e iniziare ad aspirare.

Premere il pulsante "(pulsante 2 figura 1) per modificare la potenza di aspirazione (normale o turbo). (normale o turbo).

Nota: dopo l'uso, ricaricare l'apparecchio.

Pulizia e manutenzione

Prima della pulizia, scollegare l'apparecchio e attendere che si raffreddi.

Pulire il corpo dell'apparecchio con un panno umido e lasciarlo asciugare.

Non utilizzare solventi, prodotti abrasivi o aerosol per pulire l'apparecchio.

Non immergere mai l'apparecchio in acqua o in altri liquidi.

Pulizia della vaschetta di raccolta della polvere:

Rimuovere il tubo dal gruppo motore e contenitore della polvere (figura 4).

Se lo si desidera, è possibile anche separare il solo contenitore della polvere dal gruppo motore (figura 3). Svuotare il contenitore della polvere (Figura 3).

Pulizia del filtro:

Separare il motore dal contenitore della polvere ruotando la parte superiore in senso antiorario ed estraendola. Rimuovere i filtri dal centro del contenitore della polvere. Rimuovere il filtro di carta al centro del gruppo filtro ruotandolo in senso antiorario (Figura 5). Pulire il filtro di carta battendolo leggermente o aspirandolo con un altro apparecchio. Pulire il filtro metallico e il serbatoio della polvere con un panno privo di lanugine. Se necessario, è possibile sciacquare il filtro metallico e il serbatoio della polvere. Asciugare accuratamente entrambe le parti prima dell'uso.

Pulire queste parti regolarmente, almeno ogni 5 utilizzi, per garantire il corretto funzionamento dell'apparecchio.

Pulizia della spazzola e del rullo:

vedere figura 6



Il corretto smaltimento dell'unità (Apparecchiature Elettriche ed Elettroniche)

(Applicabile nell'Unione Europea e nel resto d'Europa che hanno adottato sistemi di raccolta differenziata paesi). La direttiva Europea 2012/19/EU sui rifiuti di apparecchiature elettriche ed elettroniche (RAEE), prevede che gli elettrodomestici non debbano essere smaltiti nel normale flusso dei rifiuti domestici. Gli apparecchi dismessi devono essere raccolti separatamente per ottimizzare il tasso di recupero e riciclaggio dei materiali che li compongono ed impedire potenziali danni per la salute umana e l'ambiente. Il simbolo del cestino barrato è riportato su tutti i prodotti per ricordare gli obblighi di raccolta separata. I consumatori devono contattare la propria autorità locale o il rivenditore per informazioni sulla corretta dismissione del loro prodotto.

- illustrazione non contrattuale
- informazioni sui prodotti sono soggette a modifiche senza preavviso

Obrigado por ter escolhido Livoo!

PT

A tua varinha, o teu barbecue, os teus fones não são simples objetos, são uma extensão de ti que te permite que te aproximes dos teus, que os reúnas, que rias e que partilhes. A ambição de Livoo consiste em ajudar-te a viver a tua vida a fundo independentemente das tuas vontades ao longo de todo o ano. Inverno raclette, verão barbecue. Ou ao contrário. Tu decides. Aproveita esta liberdade para momentos diários de feel good. É por isso que inovamos constantemente e criamos produtos astuciosos, repletos de dinamismo e sobretudo acessíveis.

Conhece toda a nossa coleção no nosso site www.livoo.fr

Livoo, o seu companheiro diário mesmo nas redes



@Livoo



@livoo_officiel



@Livoo

Instruções de segurança

Leia as seguintes instruções cuidadosamente antes de utilizar o aparelho e as mantenha para utilização futura. Uma utilização inadequada do aparelho pode causar danos ao mesmo ou lesionar o utilizador. Tenha certeza de utilizar o aparelho para o propósito a que ele foi projetado. Não aceitamos nenhuma responsabilidade por danos causados pela utilização incorreta ou falha no manuseio.

1. O aparelho destina-se apenas para uso doméstico. O uso comercial e industrial pode causar danos e anulará a garantia
2. Ligue o aparelho a uma tomada de terra.
3. Qualquer utilização que possa não respeitar as precauções habituais do dispositivo

elimina qualquer responsabilidade para o importador ou o fabricante.

4. Antes de usar, verifique se a tensão da sua tomada de parede corresponde à tensão nominal do aparelho.
5. Se o cabo ou aparelho mostra quaisquer sinais de danos ou se o cabo de alimentação estiver danificado, deve ser substituído pelo fabricante ou pelo serviço pós-venda ou uma pessoa qualificada, a fim de evitar um perigo.
6. Não imerja na água para a limpeza.
7. Uma vigilância estreita é necessária quando seu dispositivo for amigo íntimo usado das crianças ou as pessoas com mobilidade reduzida.
8. Não utilize o aparelho com as mãos molhadas.
9. Nunca utilize o aparelho se estiver molhado e desligue-o imediatamente.
10. Não use o aparelho caso tenha caído, se houver sinais visíveis de danos. Não enrole o cabo.
11. Não use este dispositivo para aspirar objetos cortantes ou coisas incandescentes (pontas de cigarro de cigarros, aceso (ligado) fósforos, cinzas quentes, unhas).

12. Não use o aspirador de pó para sugar pinos, tópicos, cimento, gesso, ou material bastante diferente de construção ou decoração.
13. Nunca aspire produtos líquidos nem matéria tóxica, limpadores ou gasolina (essência) ou produtos perigosos ou inflamáveis. Corre o risco de danificar seriamente o dispositivo.
14. Este aparelho pode ser utilizado por crianças com idades entre 8 anos e acima, e pessoas com capacidades ou falta de experiência e conhecimento físicas, sensoriais ou mentais reduzidas se tiverem recebido supervisão ou instruções relativas à utilização do aparelho de forma segura e que compreendam os riscos envolvidos. As crianças não devem brincar com o aparelho. A limpeza e a manutenção não devem ser feita por crianças sem supervisão.
15. Mantenha o aparelho e o seu cabo de alimentação fora do alcance de crianças com menos de 8 anos.
16. Nunca use o aparelho em alguém ou no corpo dos animais.
17. Certifique-se de bloquear, mas não as zonas de entradas de ar.

18. Mantenha o aparelho longe das superfícies de aquecimento.
19. Nunca use o cabo eléctrico para levantar, transportar ou desligar o dispositivo.
20. Pare o contato do aparelho antes de desligá-lo e limpá-lo.
21. O aparelho não se destina a ser operado por meio de temporizador externo ou sistema de controlo remoto separado.
22. Não utilizar para aspirar água
23. O adaptador deve ser removido da tomada antes de se proceder à limpeza, manutenção ou remoção da bateria.
24. Atenção: risco de entalamento.
25. O aparelho só deve ser utilizado com a fonte de alimentação fornecido com o aparelho
26. CUIDADO: Ao recarregar a bateria, utilizar apenas a unidade < CZH013270050EUWP > de fornecimento de energia destacável fornecida com a unidade.
27. Este aparelho contém pilhas que só podem ser substituídas por pessoal qualificado.
28. Ler atentamente o manual.
29. Este aparelho é destinado para uso doméstico e em aplicações similares, tais como:

- . Áreas de cozinha
- . Equipamento de lojas, escritórios e outros ambientes de trabalho
- . Casas de fazenda
- . Para clientes de hotéis, motéis e outros tipos de ambientes residenciais
- . Nos tipos de ambiente de acomodação

(*) Pessoa qualificada: técnico de manutenção do fabricante ou do importador ou qualquer pessoa qualificada, autorizada e competente para realizar este tipo de reparo.

Atenção:

- Não levante pela mangueira de vácuo.
- Manter o cabelo, roupas soltas, dedos longe de aberturas e partes móveis.

Especificações técnicas

Motor de vácuo: 22,2 V $\overline{\text{---}}$ 150 W

Entrada de carregamento: 100-240V ~ 50/60 Hz

Saída da bateria: 27 V $\overline{\text{---}}$ 500mA

Especificações técnicas Adaptador - ERP

Informação publicada	Valor e precisão	Unidade
DELTA BP61071 67452 Mundolsheim – France	-	-
Referência do modelo	DOH141	-
Tensão de entrada	100-240	V
Frequência do CA de entrada	50/60	Hz
Tensão de saída	27	VDC
Corrente de saída	500	mA
Potência de saída	150	W
Rendimento médio em modo activo	84	%

Eficiência de baixa carga (10%)	77	%
Consumo de energia desligado	0.09	W



Tanque de poeira da capacidade	0.55 L
Poder de sucção	10 kPa
Decibel	76 dB
	Equipamento elétrico de CLASS II
	Uso interno.
	Logotipo da indicação da polaridade da saída.

Diagrama do dispositivo

1	Botão on/off	7	Escova de chão
2	Botão de energia	8	Bocal de sucção
3	Botão de liberação do tanque de poeira	9	Ponta de escova
4	Filtro HEPA	10	Carregador
5	Tanque de poeira		
6	Tubo		

Utilização do dispositivo

Montagem (figuras 2)

Para conectar o motor e o tanque de poeira ao tubo, insira a extremidade do tubo no slot fornecido no conjunto do motor e tanque de poeira até ouvir um 'clique'.

Para conectar a escova de chão ao tubo, insira a extremidade do tubo no slot fornecido na escova de chão até ouvir um clique.

Antes de usar

Antes da primeira utilização, carregue o aparelho durante 3 a 4 horas.

Escolha o seu acessório de acordo com as suas necessidades:

Escova de chão: ideal para pisos duros e espaços facilmente acessíveis

Bocal de sucção: ideal para pequenos espaços de difícil acesso

Ponta da escova: ideal para tecidos (sofá, tapete, ...)

Pressione o botão on-off (botão 1 figura 1) para ligar o dispositivo e iniciar a sucção.
Pressione o botão "-/+ (botão 2 figura 1) para alterar a potência de sucção (normal ou turbo).
Nota: após a utilização, volte a carregar o dispositivo.

Limpeza e manutenção

Separe o tubo do conjunto motor e tanque de poeira (figura 4).

Se desejar, você também pode separar o conjunto motor e tanque de poeira em (Figura 3). Esvazie o depósito de pó (Figura 3).

Limpar o filtro

Em seguida, separe o motor do tanque de poeira girando a parte superior no sentido anti-horário e puxando-a.

Em seguida, remova os filtros no centro do tanque de poeira. Separe o filtro de papel no centro do conjunto de filtro girando-o no sentido anti-horário (Figura 5).

Limpe o filtro de metal e o reservatório de pó com um pano não revestido. Você também pode enxaguar o filtro de metal e o tanque de poeira, se necessário. Seque bem esses dois itens antes de usar.

Limpe regularmente estes elementos e, no mínimo, a cada 5 utilizações para garantir o bom funcionamento do aparelho.



A eliminação correta da unidade - (Equipamento Elétrico e Eletrônico)

(Aplicável na União Europeia e outros países europeus que adotaram sistemas de recolha de lixos separados). A Diretiva Europeia 2012/19 / EU relativa aos resíduos de equipamentos elétricos e eletrônicos (REEE), exige que os dispositivos domésticos utilizados não são jogados no fluxo normal de lixo doméstico. Os aparelhos antigos devem ser recolhidos separadamente, a fim de otimizar a recuperação e reciclagem de materiais conter e reduzir o impacto na saúde humana e no ambiente.

O símbolo do caixote do lixo é marcado em todos os produtos para lembrar as obrigações de recolha seletiva. Os consumidores devem contactar as autoridades locais ou revendedor para informações sobre o descarte correto do seu equipamento.

- Foto não contratual
- O fabricante reserva-se no direito de fazer alterações sem aviso prévio dos seus produtos

Dank je dat je voor een Livoo-product hebt gekozen!

Je mixer, je barbecue, je oortjes zijn niet gewoon maar voorwerpen, ze zijn een verlengstuk van jou waarmee je je band met je dierbaren versterkt, ze samenbrengt, samen lacht en fijne momenten deelt. Livoo wil ervoor zorgen dat je intensief leeft, waar je ook zin in hebt, het hele jaar lang. Gourmets in de winter, barbecueën in de zomer. Of omgekeerd, dat bepaal je zelf. Profiteer van deze vrijheid voor dagelijkse feel good-momenten. Daarom innoveren wij voortdurend en maken wij slimme producten, met veel punch, maar die vooral betaalbaar zijn.

Je vindt onze hele collectie op onze site www.livoo.fr

Livoo, je dagelijkse partner, ook op de netwerken.



@Livoo



@livoo_officiel



@Livoo

Veiligheidsvoorschriften

Lees de volgende instructies zorgvuldig door vóór u het apparaat gebruikt en bewaar ze voor toekomstig gebruik.

Verkeerd gebruik van het apparaat kan schade aan het apparaat of letsel aan de gebruiker veroorzaken. Zorg ervoor dat u het apparaat gebruikt voor het doel waarvoor het is ontworpen. Wij aanvaarden geen enkele aansprakelijkheid voor schade (schade) veroorzaakt door onjuist gebruik of verkeerd gebruik.

1. Het apparaat is uitsluitend bestemd voor huishoudelijk gebruik. Commercieel en industrieel gebruik kan schade veroorzaken en maakt de garantie ongeldig
2. Sluit het apparaat aan op een aarde-aansluiting.
3. Elk gebruik waarbij de gebruikelijke voorzorgsmaatregelen van het apparaat niet in acht worden genomen ontnemt alle verantwoordelijkheid van de winkelier, de importeur of de fabrikant.
4. Controleer voor gebruik dat de netspanning van uw stopcontact overeenkomt met de nominale spanning.
5. Indien het netsnoer beschadigd is, moet het worden vervangen door de fabrikant of zijn vertegenwoordiger of een gelijkwaardig gekwalificeerd persoon teneinde gevaar te voorkomen (*).

6. Dompel de motorunit niet in water voor het reinigen.
7. Zorg voor streng toezicht wanneer dit apparaat wordt gebruikt door, voor of in de buurt van kinderen of gehandicapten.
8. Gebruik het apparaat niet als uw handen nat zijn. Gebruik het apparaat nooit als het nat wordt en onmiddellijk de stekker uit het stopcontact trekken.
9. Gebruik het apparaat als het gevallen is, en als er zichtbare schade is.
10. De kabel niet oprollen
11. Gebruik dit apparaat niet om brandende of scherpe voorwerpen op te zuigen (sigarettenpeuken of sigaretten, aangestoken lucifers, hete as, spijkers).
12. Gebruik deze stofzuiger niet om spelden, draden, cement, gips, of vrij verschillend bouw en decoratie materiaal op te zuigen.
13. Nooit vloeibare producten of giftige stoffen, schoonmaakmiddelen of benzine (essence) of gevaarlijke of ontvlambare producten opzuigen. U loopt dan het risico uw apparaat ernstig te beschadigen.
14. Dit apparaat kan worden gebruikt door kinderen

van 8 jaar en ouder en door mensen met beperkte lichamelijke, zintuiglijke of verstandelijke vermogens of een gebrek aan ervaring en kennis, indien zij onder toezicht staan of instructies hebben gekregen over het veilig gebruiken van het apparaat en indien zij de eventuele gevaren begrijpen. Kinderen mogen niet met het apparaat spelen. Reiniging en onderhoud mag niet worden uitgevoerd door kinderen zonder toezicht.

15. Houd het apparaat en het snoer buiten het bereik van kinderen jonger dan 8 jaar.
16. Gebruik het apparaat nooit op het lichaam van een person of op dieren
17. Zorg ervoor dat u nooit de openingen van luchtinlaten blokkeert.
18. Houd het apparaat uit de buurt van hete oppervlakken
19. Gebruik nooit de elektrische kabel om het apparaat op te tillen, vervoeren of de stekker eruit trekken.
20. Voor het reinigen met de stekker van het apparaat uit het stopcontact worden getrokken.
21. Het apparaat is niet bestemd voor gebruik met een externe schakelklok of afzonderlijke

afstandsbediening.

22. Gebruik geen moeten inademen (te zuigen) wat water
23. De adapter moet uit het stopcontact worden genomen voordat u de batterij schoonmaakt, onderhoudt of verwijdert.
24. Let op: risico op beknelling.
25. Het apparaat mag alleen worden gebruikt met de voedingseenheid die bij het apparaat is geleverd
26. LET OP: Gebruik voor het opladen van de batterij < CZH013270050EUWP > uitsluitend de afneembare voedingseenheid die bij het toestel is geleverd.
27. Dit apparaat bevat batterijen die alleen door gekwalificeerd personeel mogen worden vervangen.
28. Lees de handleiding zorgvuldig door.
29. Dit apparaat is bedoeld voor huishoudelijk gebruik en soortgelijke toepassingen zoals:
 - personeel keuken, gebieden in winkels, kantoren en andere werkomgevingen
 - boerderijen
 - door klanten in hotels, motels en ander type woonomgevingen

- bed and breakfast soort omgevingen.

(*) Gekwalificeerd elektromonteur: een persoon gekwalificeerd door de verkoopafdeling van de producent of importeur of enig persoon die gekwalificeerd is, erkend en bekwaam om dit soort reparaties uit te voeren teneinde elk gevaar te vermijden. In ieder geval moet u het apparaat terugkeren naar de elektricien.

Waarschuwing:

- Niet optillen bij de stofzuigerslang.
- Houd haar, losse kledingstukken, vingers uit de buurt van openingen of bewegende delen.

Technische specificaties



Vacuümmotor: 22,2 V \approx 150 W

Oplaadingang: 100-240 V ~ 50/60 Hz

Batterij uitgang: 27 V \approx 500mA

Technische specificaties Adapter - ERP

Gepubliceerde informatie	Waarde en precisie	Eenheid
DELTA BP61071 67452 Mundolsheim – Frankrijk	-	-
Model-id	Doh141	-
Ingangsspanning	100-240	V
Input AC frequentie	50/60	Hz
Uitgangsspanning	27	VDC
Uitgangsstroom	500	ma
Uitgangsvermogen	150	W
Gemiddelde actieve efficiëntie	84	%
Efficiëntie bij lage belasting (10 %)	77	%
Onbelast stroomverbruik	0.09	W

Capaciteit stofbus	0,55 l
zuigkracht	10 kPa
Decibel	76 dB
	Elektrisch materiaal : KLASSE II
	Gebruik binnenshuis
	Logo dat de polariteit van de uitgang aangeeft.

Schema van het apparaat

1	Aan-/uitknop	7	Vloerborstel
2	Snelheidsknop	8	Spleet, gereedschap
3	Ontgrendelingsknop voor stofbakken	9	Borstel mondstuk bankstel
4	HEPA-filter	10	Lader
5	Stof container		
6	Buisknop		

Gebruik van het apparaat

Montage (afbeelding 2)

Om de motor en de stofcontainer op de buis aan te sluiten, steekt u het uiteinde van de buis in de sleuf op de motor en de stofcontainer totdat u een 'klik' hoort.

Om het mondstuk op de spleet, gereedschap aan te sluiten, steekt u het uiteinde van de spleet gereedschap op het mondstuk totdat het op zijn plaats klikt.

Om de componenten los te koppelen, drukt u op knop 6 of 7 (afbeelding 1) en koppelt u de componenten los.

Voor gebruik

Alvorens het apparaat voor de eerste keer te gebruiken, laad het 3 tot 4 uur op.

Kies uw accessoire op basis van uw behoeften:

Spleet gereedschap: ideaal voor harde vloeren en gemakkelijk toegankelijke ruimtes

Nozzle: ideaal voor kleine, moeilijk bereikbare plaatsen

Opzetborstel: ideaal voor stoffen (banken, tapijten, enz.) Kies uw accessoire op basis van uw behoeften

Druk op de Aan-uitknop (knop 1, afbeelding 1) om het apparaat in te schakelen en te beginnen met stofzuigen.

Druk op de knop " (knop 2 afbeelding 1) om de zuigkracht (normaal of turbo) te wijzigen. (normaal of turbo).

Opmerking: na de Opmerking: Na gebruik uw apparaat laden.

Schoonmaak en onderhoud

Koppel het apparaat los voordat u het schoonmaakt en wacht tot het is afgekoeld.

Reinig de behuizing van het apparaat met een vochtige doek en laat drogen.

Gebruik geen oplosmiddelen, schurende producten of spuitbussen om het apparaat schoon te maken.

Dompel het apparaat nooit onder in water of een andere vloeistof.

De stofbak schoonmaken

Verwijder de buis van de motor en de stofcontainer (knop 3, afbeelding 2).

Indien u wenst, kunt u de stofcontainer ook alleen van de handvatmotor scheiden door op knop A te drukken (zie afbeelding 3). Leeg de stofcontainer (Afbeelding 4).

Reinig het filter:

Scheid vervolgens de motor van de stofcontainer door het bovenste deel tegen de klok in te draaien en eruit te trekken. Verwijder de filters uit het midden van de stofcontainer. Verwijder het papieren filter in het midden van de filterset door het tegen de klok in te draaien (afbeelding 5). Reinig het papieren filter door er lichtjes op te tikken of te stofzuigen met een ander apparaat. Reinig het metalen filter en de stoftank met een pluivrije doek. Indien nodig ook het metalen filter en de stoftank spoelen. Droog beide delen grondig af voor gebruik.

Reinig deze onderdelen regelmatig, minstens om de 5 keer gebruiken, om ervoor te zorgen dat het apparaat goed werkt.

Reinigen van de vloerborstel en roller :

Zie afbeelding 6



Juiste verwijdering van het apparaat. (Elektrische en elektronische apparatuur)

(Van toepassing in de Europese Unie en de rest van Europa die over gescheiden afvalsystemen beschikken). De Europese richtlijn 2012/19/EU stichting betreffende afgedankte elektrische en elektronische apparatuur (AEEA), vereist dat oude huishoudelijke elektrische apparaten niet met het normale huisvuil mogen worden weggegooid. Oude apparaten moeten apart worden ingezameld om de terugwinning en recycling van de gebruikte materialen te optimaliseren en de impact op de menselijke gezondheid en het milieu te verminderen. Het symbool van de doorgestreepte vuilnisbak is duidelijk op alle producten aangebracht om u te herinneren aan de verplichtingen van

gescheiden inzameling. Consumenten moeten contact opnemen met de lokale overheid of verdeler voor informatie over de juiste verwijdering van hun product.

- Geen contractuele foto
- Zorgen over de kwaliteit van zijn producten de bouwer (fabrikant) behoudt het recht om wijzigingen aan te brengen zonder voorafgaande kennisgeving



LIVOO

BP 61071

67452 Mundolsheim - FRANCE

