



Haier

Instructions Manual For Induction Hob	ENGLISH
Manuale di istruzioni per il piano di cottura a induzione	ITALIANO
Manual de instrucciones de la encimera de inducción	ESPAÑOL
Návod k použití pro indukční varnou desku	ČEŠTINA
Návod na obsluhu indukčnejs varnej dosky	SLOVENČINA
Manual de Instruções para Placa de Indução	PORTUGUÊS
Instrukcja obsługi płyty indukcyjnej	POLSKI
Bedienungsanleitung für Induktionskochfeld	DEUTSCH
Navodila za uporabo za indukcijsko kuhhalno ploščo	SLOVENŠČINA
Manual de instrucţiuni pentru plita cu inducţie	ROMÂNĂ
Manuel d'instructions pour plaque à induction	FRANÇAIS
Instructiehandleiding voor inductiekookplaat	NEDERLANDS
Priručnik s uputama za uporabu indukcijske ploče za kuhanje	HRVATSKI



HA2MTSJ68MC

Thank you for purchasing the HAIER induction hob. Please read this instruction manual carefully before using the hob and keep it in a safe place for future reference.

1. Foreword	4
1.1 Safety Warnings	4
1.2 Installation.....	4
1.2.1 Electrical Shock Hazard	4
1.2.2 Cut Hazard	4
1.2.3 Important safety instructions	4
1.3 Operation and maintenance	5
1.3.1 Electrical Shock Hazard	5
1.3.2 Health Hazard	6
1.3.3 Hot Surface Hazard	6
1.3.4 Cut Hazard	6
1.3.5 Important safety instructions	6
2. Product Introduction	8
2.1 Top View.....	8
2.2 Control Panel.....	8
2.3 Working Theory	9
2.4 Before using your New Induction Hob	9
2.5 Technical Specification.....	9
3. Operation of Product	9
3.1 Touch Controls	9
3.2 Choosing the right Cookware.....	10
3.3 How to use.....	10
3.3.1 Start cooking	10
3.3.2 Finish cooking	11
3.3.3 Using the Boost function	12
3.3.4 Flexible Area.....	12
3.3.5 French Plaque	14
3.3.6 Locking the Controls	14
3.3.7 Pause Mode	15
3.3.8 Power Management Function	15
3.3.9 Timer control	16
3.3.10 Default working times	18
3.3.11 Cook with me function	19
3.3.12 Special function	20
4. Cooking Guidelines	20

4.1	Cooking Tips	20
4.1.1	Simmering, cooking rice.....	20
4.1.2	Searing steak	21
4.1.3	For stir-frying	21
4.2	Detection of Small Articles	21
5.	Heat Settings.....	21
6.	Care and Cleaning.....	22
7.	Hints and Tips.....	23
8.	Failure Display and Inspection	24
9.	Installation.....	26
9.1	Selection of installation equipment.....	26
9.2	Before installing the hob, make sure that.....	27
9.3	After installing the hob, make sure that	28
9.4	Before locating the fixing brackets	28
9.5	Adjusting the bracket position	28
9.6	Cautions	29
9.7	Connecting the hob to the mains power supply	29

1. Foreword

Hereby, Candy Hoover Group Srl declares that the radio equipment is in compliance with Directive 2014/53/EU and with the relevant Statutory Requirements (for the UKCA market). The full text of the declaration of conformity is available at the following internet address: www.candy-group.com

1.1 Safety Warnings

Your safety is important to us. Please read this information before using your cooktop.

1.2 Installation

1.2.1 Electrical Shock Hazard

- Disconnect the appliance from the mains electricity supply before carrying out any work or maintenance on it.
- Connection to a good earth wiring system is essential and mandatory.
- Alterations to the domestic wiring system must only be made by a qualified electrician.
- Failure to follow this advice may result in electrical shock or death.

1.2.2 Cut Hazard

- Take care - panel edges are sharp.
- Failure to use caution could result in injury or cuts.

1.2.3 Important safety instructions

- Read these instructions carefully before installing or using this appliance.
- No combustible material or products should be placed on this appliance at any time.
- Please make this information available to the person responsible for installing the appliance as it could reduce your installation costs.
- In order to avoid a hazard, this appliance must be installed according to these instructions for installation.
- This appliance is to be properly installed and earthed only by a suitably qualified person.
- This appliance should be connected to a circuit which incorporates an isolating switch providing full disconnection from the power supply.

- Failure to install the appliance correctly could invalidate any warranty or liability claims.
- This appliance can be used by children aged from 8 years and above and persons with reduced physical, sensory or mental capabilities or lack of experience and knowledge if they have been given supervision or instruction concerning use of the appliance in a safe way and understand the hazards involved.
- Children shall not play with the appliance. Cleaning and user maintenance shall not be made by children without supervision.
- If the supply cord is damaged, it must be replaced by the manufacturer, its service agent or similarly qualified persons in order to avoid a hazard.
- Warning: If the surface is cracked, switch off the appliance to avoid the possibility of electric shock, for hob surfaces of glass-ceramic or similar material which protect live parts
- Metallic objects such as knives, forks, spoons and lids should not be placed on the hob surface since they can get hot
- A steam cleaner is not to be used.
- Do not use a steam cleaner to clean your cooktop.
- The appliance is not intended to be operated by means of an external timer or separate remote-control system.
- WARNING: Danger of fire: do not store items on the cooking surfaces.
- The cooking process has to be supervised. A short term cooking process has to be supervised continuously.
- WARNING: Unattended cooking on a hob with fat or oil can be dangerous and may result in fire. NEVER try to extinguish a fire with water, but switch off the appliance and then cover flame e.g. with a lid or a fire blanket.

1.3 Operation and maintenance

1.3.1 Electrical Shock Hazard

- Do not cook on a broken or cracked cooktop. If the cooktop surface should break or crack, switch the appliance off immediately at the mains power supply (wall switch) and contact a qualified technician.

- Switch the cooktop off at the wall before cleaning or maintenance.
- Failure to follow this advice may result in electrical shock or death.

1.3.2 Health Hazard

- This appliance complies with electromagnetic safety standards.
- However, persons with cardiac pacemakers or other electrical implants (such as insulin pumps) must consult with their doctor or implant manufacturer before using this appliance to make sure that their implants will not be affected by the electromagnetic field.
- Failure to follow this advice may result in death.

1.3.3 Hot Surface Hazard

- During use, accessible parts of this appliance will become hot enough to cause burns.
- Do not let your body, clothing or any item other than suitable cookware contact the Induction glass until the surface is cool.
- Keep children away.
- Handles of saucepans may be hot to touch. Check saucepan handles do not overhang other cooking zones that are on. Keep handles out of reach of children.
- Failure to follow this advice could result in burns and scalds.

1.3.4 Cut Hazard

- The razor-sharp blade of a cooktop scraper is exposed when the safety cover is retracted. Use with extreme care and always store safely and out of reach of children.
- Failure to use caution could result in injury or cuts.

1.3.5 Important safety instructions

- Never leave the appliance unattended when in use. Boilover causes smoking and greasy spillovers that may ignite.
- Never use your appliance as a work or storage surface.
- Never leave any objects or utensils on the appliance.
- Do not place or leave any magnetisable objects (e.g. credit cards, memory cards) or electronic devices (e.g. computers,

MP3 players) near the appliance, as they may be affected by its electromagnetic field.

- Never use your appliance for warming or heating the room.
- After use, always turn off the cooking zones and the cooktop as described in this manual (i.e. by using the touch controls). Do not rely on the pan detection feature to turn off the cooking zones when you remove the pans.
- Do not allow children to play with the appliance or sit, stand, or climb on it.
- Do not store items of interest to children in cabinets above the appliance. Children climbing on the cooktop could be seriously injured.
- Do not leave children alone or unattended in the area where the appliance is in use.
- Children or persons with a disability which limits their ability to use the appliance should have a responsible and competent person to instruct them in its use. The instructor should be satisfied that they can use the appliance without danger to themselves or their surroundings.
- Do not repair or replace any part of the appliance unless specifically recommended in the manual. All other servicing should be done by a qualified technician.
- Do not place or drop heavy objects on your cooktop.
- Do not stand on your cooktop.
- Do not use pans with jagged edges or drag pans across the Induction glass surface as this can scratch the glass.
- Do not use scourers or any other harsh abrasive cleaning agents to clean your cooktop, as these can scratch the Induction glass.
- This appliance is intended to be used in household and similar applications such as: -staff kitchen areas in shops, offices and other working environments; -farm houses; -by clients in hotels, motels and other residential type environments; -bed and breakfast type environments.
- **WARNING:** The appliance and its accessible parts become hot during use.
- Care should be taken to avoid touching heating elements.

- Children less than 8 years of age shall be kept away unless continuously supervised.

Congratulations on the purchase of your new Induction Hob.

We recommend that you spend some time to read this Instruction / Installation Manual in order to fully understand how to install correctly and operate it.

For installation, please read the installation section.

Read all the safety instructions carefully before use and keep this Instruction / Installation Manual for future reference.

2. Product Introduction

2.1 Top View

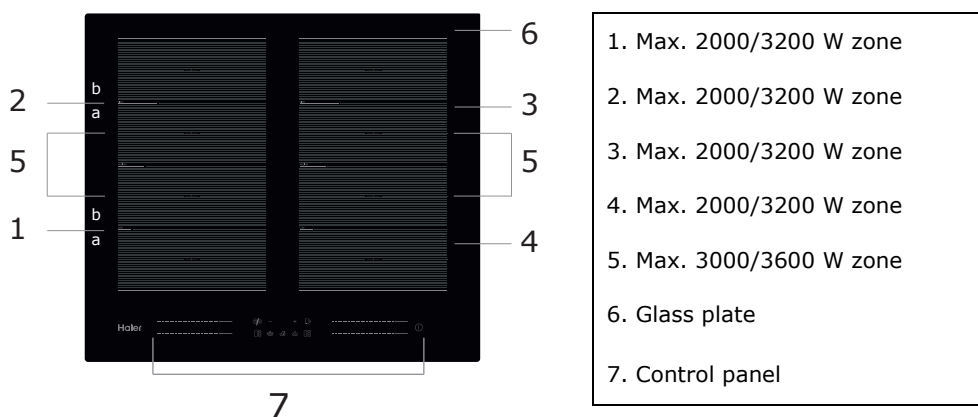

2.2 Control Panel

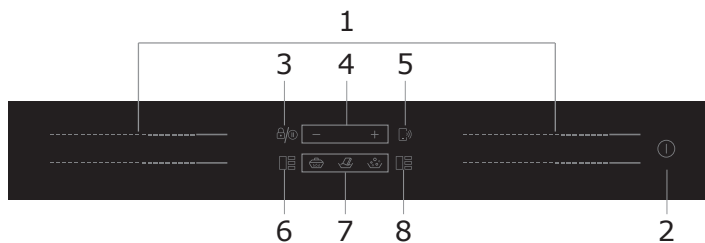

1. Heating zone power controls
 2. ON/OFF control
 3. Keylock control
 4. Timer control
 5. Cook with me control
 6. Left Flexible Area control
 7. Simmering, Melting, Boiling
 8. Right Flexible Area control

2.3 Working Theory

Induction cooking is a safe, advanced, efficient, and economical cooking technology. It works by electromagnetic fields generating heat directly in the pan, rather than indirectly through heating the glass surface. The glass becomes hot only because the pan eventually warms it up.

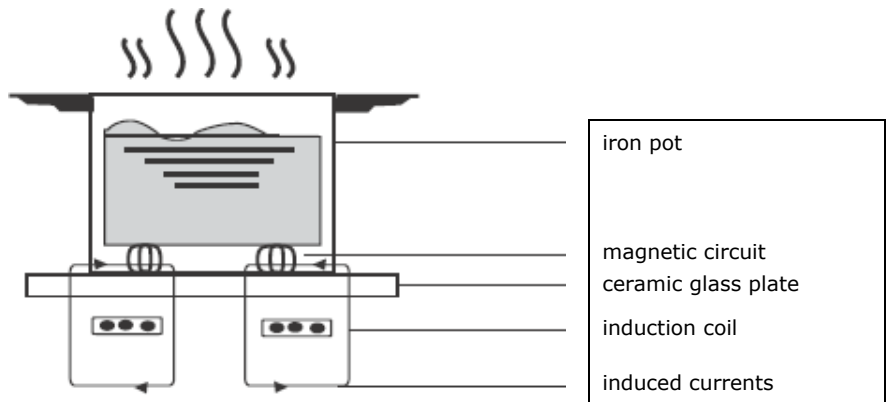

2.4 Before using your New Induction Hob

- Read this guide, taking special note of the 'Safety Warnings' section.
- Remove any protective film that may still be on your Induction hob.

2.5 Technical Specification

Cooking Hob	HA2MTSJ68MC
Cooking Zones	4 Zones
Supply Voltage	220-240V~ 50Hz or 60Hz
Installed Electric Power	7200W
Product Size (mm)	590X520X56
Building-in Dimensions (mm)	560X480

Weight and Dimensions are approximate. Because we continually strive to improve our products we may change specifications and designs without prior notice.

Cooking zone	The base diameter of induction cookware	
	Minimum	Maximum
1 & 2 & 3 & 4	80*	200
Flexing zone	80*	200*400

*In order to allow a correct pan detection, the pot should be placed within the perimeter of area «a» or «b», not between area «a» and «b».

3. Operation of Product

3.1 Touch Controls

- The controls respond to touch, so you don't need to apply any pressure.
- Use the ball of your finger, not its tip.
- You will hear a beep each time a touch is registered.
- Make sure the controls are always clean, dry, and that there is no object (e.g. a utensil or a cloth) covering them. Even a thin film of water may make the controls difficult to operate.

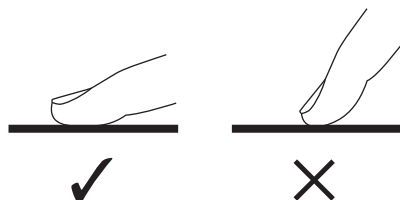

3.2 Choosing the right Cookware



- Only use cookware with a base suitable for Induction cooking. Look for the induction symbol on the packaging or on the bottom of the pan.
- You can check whether your cookware is suitable by carrying out a magnet test. Move a magnet towards the base of the pan. If it is attracted, the pan is suitable for induction.
- If you do not have a magnet:
 1. Put some water in the pan you want to check.
 2. If  does not flash in the display and the water is heating, the pan is suitable.
- Cookware made from the following materials is not suitable: pure stainless steel, aluminium or copper without a magnetic base, glass, wood, porcelain, ceramic, and earthenware.

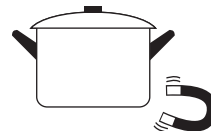

Do not use cookware with jagged edges or a curved base.



Make sure that the base of your pan is smooth, sits flat against the glass, and is the same size as the cooking zone. Use pans whose diameter is as large as the graphic of the zone selected. Using a pot a slightly wider energy will be used at its maximum efficiency. If you use smaller pot efficiency could be less than expected. Pot less than 80 mm could be undetected by the hob. Always centre your pan on the cooking zone.

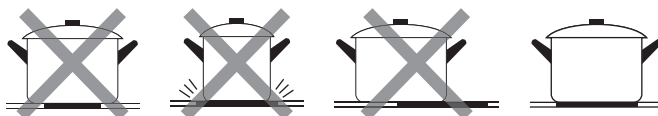

Always lift pans off the Induction hob - do not slide, or they may scratch the glass.

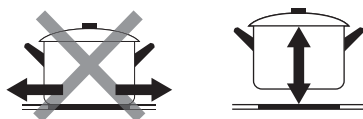

3.3 How to use

3.3.1 Start cooking

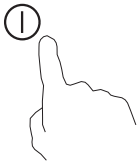
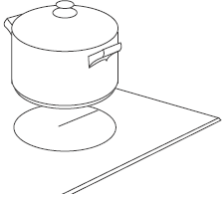
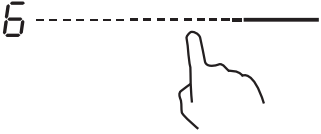
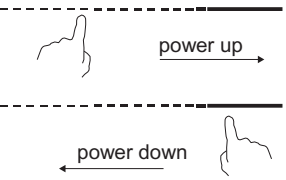

<p>Touch the ON/OFF control for three seconds. After power on, the buzzer beeps once, all displays show "-" or "—", indicating that the induction hob has entered the state of standby mode.</p>	
<p>Place a suitable pan on the cooking zone that you wish to use.</p> <ul style="list-style-type: none"> Make sure the bottom of the pan and the surface of the cooking zone are clean and dry. 	
<p>Touching the heating zone slider control, and a indicator next to the key will flash.</p>	
<p>Select a heat setting by touching the slider control.</p> <ul style="list-style-type: none"> If you don't choose a heat setting within 1 minute, the Induction hob will automatically switch off. You will need to start again at step 1. You can modify the heat setting at any time during cooking. 	



If the display flashes  alternately with the heat setting

This means that:



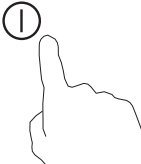

- you have not placed a pan on the correct cooking zone or,
 - the pan you're using is not suitable for induction cooking or,
 - the pan is too small or not properly centered on the cooking zone.
- No heating takes place unless there is a suitable pan on the cooking zone.
The display will automatically turn off after 1 minute if no suitable pan is placed on it.

3.3.2 Finish cooking

<p>Touching the heating zone selection control that you wish to switch off.</p>	
<p>Turn the cooking zone off by touching the slider to "1". Make sure the display shows "0".</p>	

Turn the whole cooktop off by touching the ON/OFF control.	
<p>Beware of hot surfaces</p> <p>H will show which cooking zone is hot to touch. It will disappear when the surface has cooled down to a safe temperature. It can also be used as an energy saving function if you want to heat further pans, use the hotplate that is still hot.</p>	

3.3.3 Using the Boost function

Activate the boost function	
Touching the heating zone slider control	
Touching the slider to the right end . Make sure the display shows "P".	
Cancel the Boost function	
Touching the heating zone slider control that you wish to cancel the boost function.	
Choose any power level of the touch control and the Boost function will be deactivated.	

- The function can work in any cooking zone.
- The cooking zone returns to its original setting after 5 minutes.
- If the original power setting equals 0, it will decrease to 14 after 5 minutes.

3.3.4 Flexible Area

- This area can be used as a single zone or as four independent zones, accordingly to the cooking needs anytime.
- Flexible area is made of 4 independent inductors that can be controlled separately two by two. When working as a single zone, the part that is not covered by cookware is automatically switched off after one minute.
- To grant a correct heat distribution, the cookware should be correctly placed:

- In any part of the flexible zone when the cookware is between 80 and 200mm.
- In the big area when the cookware is bigger than 200mm.

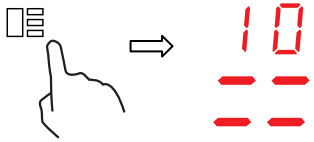
As big zone	
<p>To activate the flexible area as a single big zone, simply press the Flexible Area control.</p>	
<p>The power setting works as any other normal area.</p>	
<p>The power level is unique for all the flexible area and it can be selected just using a slider control</p>	
<p>If the pot is moved from the front to the rear part (or vice versa), the flexible area detects automatically the new position, keeping the same power.</p>	
<p>To add a further pot, deactivate the Flexible area pressing the dedicated button, in order to detect the cookware.</p>	
As four independent zones	
<p>To use the flexible area as four different zones with two different power settings, do not activate the Flexible Area control.</p>	

Examples for good and bad pot placement

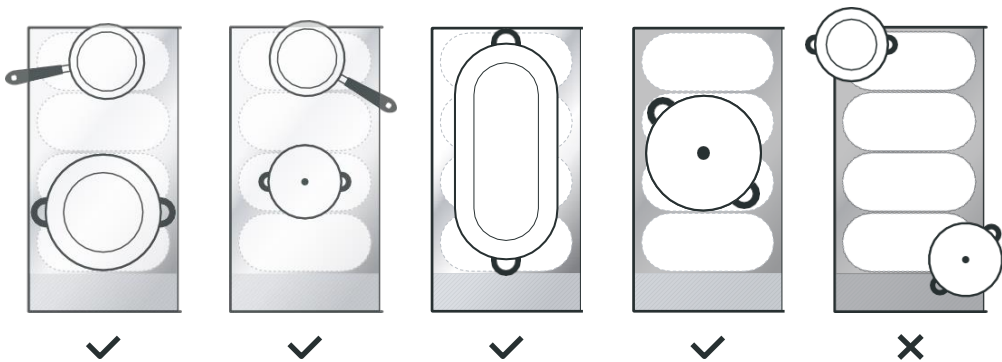

3.3.5 French Plaque

- This area can set the power according to the position of the pot.
- If the pot is on the bottom of flexible area, the power is set to Level 1.
- If the pot is on the middle of flexible area, the power is set to Level 10.
- If the pot is on the top of flexible area, the power is set to Level 14.

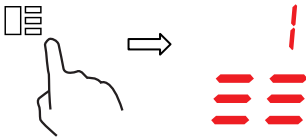
French Plaque	
To activate the French Plaque area, simply press the Flexible Area control for 2 second	
Move the position of the pot, the power will change automatically	
Cancel French Plaque	
Press the Flexible Area control to turn off the cooking zone.	

3.3.6 Locking the Controls

- You can lock the controls to prevent unintended use (for example children accidentally turning the cooking zones on).
- When the controls are locked, all the controls except the ON/OFF control are disabled.

To lock the controls	
Touch and hold the Lock control for a while.	The timer indicator will show " Lo
To unlock the controls	
Touch and hold the Lock control for a while.	



When the hob is in the lock mode, all the controls are disable except the ON/OFF Ⓛ, you can always turn the induction hob off with the ON/OFF Ⓛ control in an emergency, but you shall unlock the hob first in the next operation.

3.3.7 Pause Mode

- You can pause the heating instead of shutting the hob off.
- When entering the Pause mode, all the controls except the ON/OFF control are disabled.



To enter pause mode	
Short touch the Pause control	All the indicator will show " 11"
To exit pause mode	
Short touch Pause control.	



When the hob is in the lock mode, all the controls are disable except the ON/OFF Ⓛ, you can always turn the induction hob off with the ON/OFF Ⓛ control in an emergency, but you shall unlock the hob first in the next operation.

3.3.8 Power Management Function

- it is possible to set a maximum power absorption level for the induction hob, choosing up to different power ranges.
- induction hobs are able to limit themselves automatically in order to work at lower power level, to avoid the risk of overloading.



To enter Power Management Function	
Turn on the hob, then press at the same time the Lock control and the Cook with me button.	The timer indicator will show " P5" which means power level 5. The default mode is on 7.2kW,,
To switch to another level	
Press +/- of the timer <div style="display: flex; justify-content: space-around; align-items: center;"> <div style="text-align: center;"> <p>+</p>  </div> <p style="font-size: 2em; font-weight: bold;">or</p> <div style="text-align: center;"> <p>-</p>  </div> </div>	There are 5 power levels, from "P1" to "p5". The timer indicator will show one of them. "P1": the maximum power is 2.5kW. "P2": the maximum power is 3.5kW. "P3": the maximum power is 4.5kW. "P4": the maximum power is 5.5kW. "P5": the maximum power is 7.2kW
Confirmation and Exit Power Management Function	
Press at the same time the Lock control and the Cook with me button.	Then the hob will be turned off.

3.3.9 Timer control



You can use the timer in two different ways:

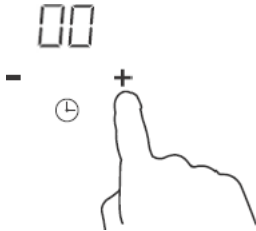
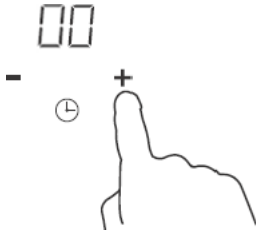
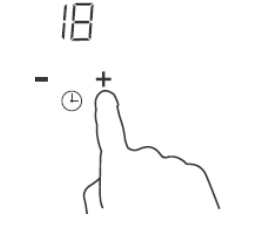

- You can use it as a minute minder. In this case, the timer will not turn any cooking zone off when the set time is up.
- You can set it to turn one or more cooking zones off after the set time is up. The timer of maximum is 99min.

a) Using the Timer as a Minute Minder

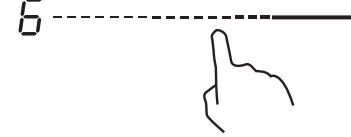
<p>Make sure the cooktop is turned on.</p>	
<p>Touch "+" the controls of the timer. The minder indicator will start flashing and "00" will show in the timer display.</p>	
<p>Set the time by touching the "-" or "+" control of the timer Hint: Touch the "-" or "+" control of the timer once to decrease or increase by 1 minute. Touch and hold the "-" or "+" control of the timer to decrease or increase by 10 minutes.</p>	
<p>When the time is set, it will begin to count down immediately. The display will show the remaining time and the timer indicator will flash for 5 seconds.</p>	
<p>Buzzer will beep for 30 seconds and the timer indicator shows "- -" when the setting time finished.</p>	

b) Setting the timer to turn one or more cooking zones off



Set one zone	
<p>Touching the heating zone slider control</p>	
<p>Set the time by touching the "-" or "+" control of the timer Hint: Touch the "-" or "+" control of the timer once will decrease or increase by 1 minute. Touch and hold the "-" or "+" control of the timer will decrease or increase by 10 minutes.</p>	

<p>When the time is set, it will begin to count down immediately. The display will show the remaining time and the timer indicator flash for 5 seconds.</p> <p>NOTE: The red dot next to power level indicator will illuminate indicating that zone is selected.</p>	
<p>When cooking timer expires, the corresponding cooking zone will be switched off automatically.</p>	

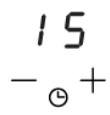
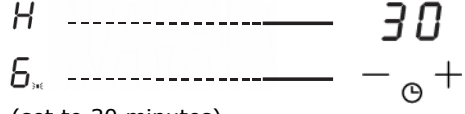
 Other cooking zone will keep operating if they are turned on previously.

Set more zone :	
<p>The steps for setting more zones are similar to the steps of setting one zone; When you set the time for several cooking zones simultaneously, decimal dots of the relevant cooking zones are on. The minute display shows the min. timer. The dot of the corresponding zone flashes. The shown as below :</p>	
<p>3_{DEC} ----- (set to 15 minutes)</p> <p>6_{DEC} ----- (set to 45 minutes)</p>	
<p>Once the countdown timer expires, the corresponding zone will switch off. Then it will show the new min. timer and the dot of corresponding zone will flash. The shown as right:</p>	
<p>Touch the heating zone selection control, the corresponding timer will be shown in the timer indicator.</p>	

c) Cancel the timer

<p>Touching the heating zone slider control that you want to cancel the timer</p>	
<p>Touch and hold the timer control " - ", the timer decreases to "00" and the timer is cancelled.</p>	

3.3.10 Default working times

Auto shut down is a safety protection function for your induction hob. It shut down automatically if ever you forget to turn off your cooking. The default working times for various power levels are shown in the below table:

Power level	1	2	3	4	5	6	7	8	9
Default working timer (hour)	8	8	8	8	6	6	6	6	4
Power level	10	11	12	13	14				
Default working timer (hour)	4	4	4	2	2				

When the pot is removed, the induction hob can stop heating immediately and the hob automatically switch off after 2 minutes.



People with a heart pace maker should consult with their doctor before using this unit.

3.3.11 Cook with me function

First of all, you should download hOn app and install to your portable device. Then enroll your induction hob following the instructions directly from the App.



To make the pairing between Hob and APP use the following process:

Press 4 seconds the Cook with me button. Once the 4 seconds have passed, the digit of the TIMER starts to blink with PA written on it and start the pairing process.



When wi-fi ON: one dot will appear on the right side of the LED.

When WIFI OFF: No dot will appear

How to set "Cook with me" Function	
Choose from the hOn App recipes menu or special programs menu. Follow step by step the indications on the App and when you have finished send the parameters to the hob that will cook for you.	
When the hob receives the command from the app, the hob will beep for 2 times and blink for one second to indicate that the instructions have been received. To start the recipe, press the "Cook with me" button.	
If you want to get out of "Cook with me" function change the power level of the zone.	

a. WIRELESS PARAMETERS

Technology	Wi-Fi	BLE
Standard	IEEE 802.11b/n/g	Bluetooth v4.2, BR/EDR, BLE
Frequency Band(s) [MHz]	2402-2480	2402-2480
Maximum Power [mW]	1500	1500

b. PRODUCT INFORMATION FOR NETWORKED EQUIPMENT

Product information for networked equipment	
Power consumption of the product in networked standby if all wired network ports are connected and all wireless network ports are activated:	NA
How to activate wireless network port:	For WIFI activation, press 4 seconds the "Cook with me" button
How to deactivate wireless network port:	For WIFI de-activation, press 4 seconds the "Cook with me" button

3.3.12 Special function





Simmering



Melting

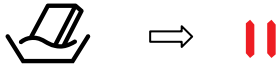
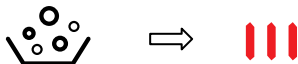

Boiling

How to set Special function	
Touching the heating zone slider control.	
Simmering function is ideal for cooking sauces, stews, braised dishes. Press the Simmering key, the indicator will be show " "	
Melting function is the ideal solution for melting chocolate, butter. This function helps you to prepare all kind of desert or sauces. Press the Melting key, the indicator will be show " "	
Boiling function is ideal to boil water or any liquid. Press the Boiling key, the indicator will be show " "	

4. Cooking Guidelines



Take care when frying as the oil and fat heat up very quickly, particularly if you're using PowerBoost. At extremely high temperatures oil and fat will ignite spontaneously and this presents a serious fire risk.

4.1 Cooking Tips

- When food comes to the boil, reduce the temperature setting.
- Using a lid will reduce cooking times and save energy by retaining the heat.
- Minimize the amount of liquid or fat to reduce cooking times.
- Start cooking on a high setting and reduce the setting when the food has heated through.

4.1.1 Simmering, cooking rice

- Simmering occurs below boiling point, at around 85°C, when bubbles are just rising occasionally to the surface of the cooking liquid. It is the key to delicious soups and tender stews because the flavours develop without overcooking the food. You should also cook egg-based and flour thickened sauces below boiling point.
- Some tasks, including cooking rice by the absorption method, may require a setting higher than the lowest setting to ensure the food is cooked properly in the time recommended.

4.1.2 Searing steak

To cook juicy flavorsome steaks:

1. Stand the meat at room temperature for about 20 minutes before cooking.
2. Heat up a heavy-based frying pan.
3. Brush both sides of the steak with oil. Drizzle a small amount of oil into the hot pan and then lower the meat onto the hot pan.
4. Turn the steak only once during cooking. The exact cooking time will depend on the thickness of the steak and how cooked you want it. Times may vary from about 2 – 8 minutes per side. Press the steak to gauge how cooked it is – the firmer it feels the more 'well done' it will be.
5. Leave the steak to rest on a warm plate for a few minutes to allow it to relax and become tender before serving.

4.1.3 For stir-frying

1. Choose an induction compatible flat-based wok or a large frying pan.
2. Have all the ingredients and equipment ready. Stir-frying should be quick. If cooking large quantities, cook the food in several smaller batches.
3. Preheat the pan briefly and add two tablespoons of oil.
4. Cook any meat first, put it aside and keep warm.
5. Stir-fry the vegetables. When they are hot but still crisp, turn the cooking zone to a lower setting, return the meat to the pan and add your sauce.
6. Stir the ingredients gently to make sure they are heated through.
7. Serve immediately.
- 8.

4.2 Detection of Small Articles

When an unsuitable size or non-magnetic pan (e.g. aluminium), or some other small item (e.g. knife, fork, key) has been left on the hob, the hob automatically goes on to standby in 1 minute. The fan will keep cooking down the induction hob for a further 1 minute.

5. Heat Settings

The settings below are guidelines only. The exact setting will depend on several factors, including your cookware and the amount you are cooking. Experiment with the induction hob to find the settings that best suit you.

Heat setting	Suitability
1 - 2	<ul style="list-style-type: none">• delicate warming for small amounts of food• melting chocolate, butter, and foods that burn quickly• gentle simmering• slow warming
3 - 5	<ul style="list-style-type: none">• reheating• rapid simmering• cooking rice
6 - 11	<ul style="list-style-type: none">• pancakes
12- 13	<ul style="list-style-type: none">• sautéing• cooking pasta
14/P	<ul style="list-style-type: none">• stir-frying• searing• bringing soup to the boil• boiling water

6. Care and Cleaning

What?	How?	Important!
Everyday soiling on glass (fingerprints, marks, stains left by food or non- sugary spillovers on the glass)	<ol style="list-style-type: none"> 1. Switch the power to the cooktop off. 2. Apply a cooktop cleaner while the glass is still warm (but not hot!) 3. Rinse and wipe dry with a clean cloth or paper towel. 4. Switch the power to the cooktop back on. 	<ul style="list-style-type: none"> • When the power to the cooktop is switched off, there will be no 'hot surface' indication but the cooking zone may still be hot! Take extreme care. • Heavy-duty scourers, some nylon scourers and harsh/abrasive cleaning agents may scratch the glass. Always read the label to check if your cleaner or scourer is suitable. • Never leave cleaning residue on the cooktop: the glass may become stained.
Boilovers, melts, and hot sugary spills on the glass	<p>Remove these immediately with a fish slice, palette knife or razor blade scraper suitable for Induction glass cooktops, but beware of hot cooking zone surfaces:</p> <ol style="list-style-type: none"> 1. Switch the power to the cooktop off at the wall. 2. Hold the blade or utensil at a 30° angle and scrape the soiling or spill to a cool area of the cooktop. 3. Clean the soiling or spill up with a dish cloth or paper towel. 4. Follow steps 2 to 4 for 'Everyday soiling on glass' above. 	<ul style="list-style-type: none"> • Remove stains left by melts and sugary food or spillovers as soon as possible. If left to cool on the glass, they may be difficult to remove or even permanently damage the glass surface. • Cut hazard: when the safety cover is retracted, the blade in a scraper is razor-sharp. Use with extreme care and always store safely and out of reach of children.
Spillovers on the touch controls	<ol style="list-style-type: none"> 1. Switch the power to the cooktop off. 2. Soak up the spill 3. Wipe the touch control area with a clean damp sponge or cloth. 4. Wipe the area completely dry with a paper towel. 5. Switch the power to the cooktop back on. 	<ul style="list-style-type: none"> • The cooktop may beep and turn itself off, and the touch controls may not function while there is liquid on them. Make sure you wipe the touch control area dry before turning the cooktop back on.

7. Hints and Tips

Problem	Possible causes	What to do
The induction hob cannot be turned on.	No power.	Make sure the induction hob is connected to the power supply and that it is switched on. Check whether there is a power outage in your home or area. If you've checked everything and the problem persists, call a qualified technician.
The touch controls are unresponsive.	The controls are locked.	Unlock the controls. See section 'Using your induction cooktop' for instructions.
The touch controls are difficult to operate.	There may be a slight film of water over the controls or you may be using the tip of your finger when touching the controls.	Make sure the touch control area is dry and use the ball of your finger when touching the controls.
The glass is being scratched.	Rough-edged cookware. Unsuitable, abrasive scourer or cleaning products being used.	Use cookware with flat and smooth bases. See 'Choosing the right cookware'. See 'Care and cleaning'.
Some pans make crackling or clicking noises.	This may be caused by the construction of your cookware (layers of different metals vibrating differently).	This is normal for cookware and does not indicate a fault.
The induction hob makes a low humming noise when used on a high heat setting.	This is caused by the technology of induction cooking.	This is normal, but the noise should quieten down or disappear completely when you decrease the heat setting.
Fan noise coming from the induction hob.	A cooling fan built into your induction hob has come on to prevent the electronics from overheating. It may continue to run even after you've turned the induction hob off.	This is normal and needs no action. Do not switch the power to the induction hob off at the wall while the fan is running.
Pans do not become hot and don't appear in the display.	The induction hob cannot detect the pan because it is not suitable for induction cooking. The induction hob cannot detect the pan because it is too small for the cooking zone or not properly centred on it.	Use cookware suitable for induction cooking. See section 'Choosing the right cookware'. Centre the pan and make sure that its base matches the size of the cooking zone.
The induction hob or a cooking zone has turned itself off unexpectedly, a tone sounds and an error code is displayed (typically alternating with one or two digits in the cooking timer display).	Technical fault.	Please note down the error letters and numbers, switch the power to the induction hob off at the wall, and contact a qualified technician.

8. Failure Display and Inspection

The induction hob is equipped with a self diagnostic function. With this test the technician is able to check the function of several components without disassembling or dismantling the hob from the working surface.

Troubleshooting

For zone 1 & 2

Problem	Possible causes	What to do
E1,E2,E7,C1	Temperature sensor failure	Please contact the supplier.
E3,E4	Temperature sensor of the IGBT failure.	
EU	The connection between the display board and the main board is fail	
EL,EH	Abnormal supply voltage	Please inspect whether power supply is normal. Power on after the power supply is normal.
C3	Temperature sensor of the ceramic glass plate Is high	Please restart after the induction hob cools down.
C2	Temperature sensor of the IGBT Is high	

For zone 3 & 4

1) Failure code occur during customer using & Solution;

Failure code	Problem	Solution
Auto-Recovery		
EL	Supply voltage is above the rated voltage.	Please inspect whether power supply is normal. Power on after the power supply is normal.
EH	Supply voltage is below the rated voltage.	
C1, C3	High temperature of ceramic plate sensor .	Wait for the temperature of ceramic plate return to normal. Touch "ON/OFF" button to restart unit.
C2	High temperature of IGBT . (1#)	Wait for the temperature of IGBT return to normal. Touch "ON/OFF" button to restart unit. Check whether the fan runs smoothly; if not , replace the fan.
No Auto-Recovery		
E2	Ceramic plate temperature sensor failure- -short circuit.	Check the connection or replace the ceramic plate temperature sensor.
E1	Ceramic plate temperature sensor failure--open circuit.	
E7	Ceramic plate temperature sensor failure—invalid .	
E4	Temperature sensor of the IGBT failure - short circuit .	Replace the power board.
E3	Temperature sensor of the IGBT failure - open circuit.	

2) Specific Failure & Solution

Failure	Problem	Solution A	Solution B
The LED does not come on when unit is plugged in.	No power supplied.	Check to see if plug is secured tightly in outlet and that outlet is working.	
	The accessorial power board and the display board connected failure.	Check the connection.	
	The accessorial power board is damaged.	Replace the accessorial power board.	
	The display board is damaged.	Replace the display board.	
Some buttons can't work, or the LED display is not normal.	The display board is damaged.	Replace the display board.	
The Cooking Mode Indicator comes on, but heating does not start.	High temperature of the hob.	Ambient temperature may be too high. Air Intake or Air Vent may be blocked.	
	There is something wrong with the fan.	Check whether the fan runs smoothly ; if not , replace the fan.	
	The power board is damaged.	Replace the power board.	
Heating stops suddenly during operation and the display flashes "u".	Pan Type is wrong.	Use the proper pot (refer to the instruction manual.)	Pan detection circuit is damaged, replace the power board.
	Pot diameter is too small.		
	Cooker has overheated;	Unit is overheated. Wait for temperature to return to normal. Push "ON/OFF" button to restart unit.	
Heating zones of the same side (Such as the first and the second zone) would display "u" .	The power board and the display board connected failure;	Check the connection.	
	The display board of communicate part is damaged.	Replace the display board.	
	The Main board is damaged.	Replace the power board.	
Fan motor sounds abnormal.	The fan motor is damaged.	Replace the fan.	

The above are the judgment and inspection of common failures.

Please do not disassemble the unit by yourself to avoid any dangers and damages to the induction hob.

9. Installation

9.1 Selection of installation equipment

Cut out the work surface according to the sizes shown in the drawing.

For the purpose of installation and use, a minimum of 5 cm space shall be preserved around the hole. Be sure the thickness of the work surface is at least 30mm. Please select heat-resistant and insulated work surface material (Wood and similar fibrous or hygroscopic material shall not be used as work surface material unless impregnated) to avoid the electrical shock and larger deformation caused by the heat radiation from the hotplate. As shown below:



Note: The safety distance between the sides of the hob and the inner surfaces of the worktop should be at least 3mm.

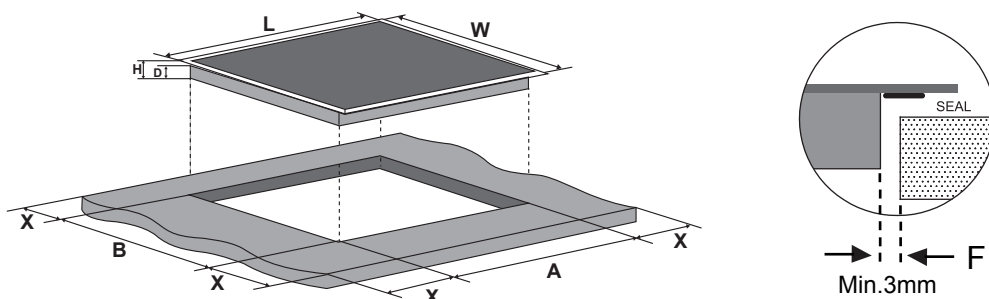

L(mm)	W(mm)	H(mm)	D(mm)	A(mm)	B(mm)	X(mm)	F(mm)
590	520	56	52	560±1	480±1	50 min.	3 min.

Under any circumstances, make sure the Induction cooker hob is well ventilated and the air inlet and outlet are not blocked. Ensure the induction cooker hob is in good work state. As shown below



Note: The safety distance between the hotplate and the cupboard above the hotplate should be at least 760 mm.

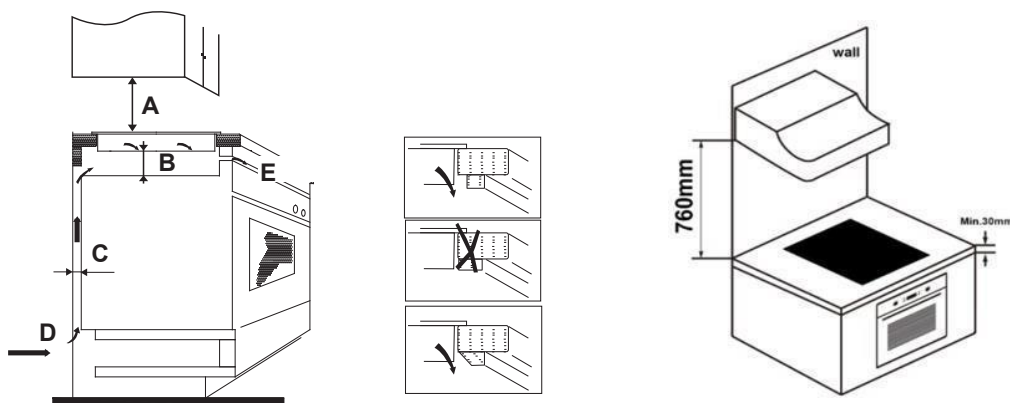

A(mm)	B(mm)	C(mm)	D	E
760	50 min.	20 min.	Air intake	Air exit 5mm

WARNING: Ensuring Adequate Ventilation

Make sure the induction cooker hob is well ventilated and that air inlet and outlet are not blocked. In order to avoid accidental touch with the overheating bottom of the hob, or getting unexpected electric shock during working, it is necessary to put a wooden insert, fixed by screws, at a minimum distance of 50mm from the bottom of the hob. Follow the requirements below

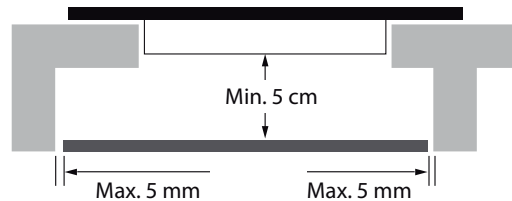

There are ventilation holes around outside of the hob. YOU MUST ensure these holes are not blocked by the worktop when you put the hob into position.



- Be aware that the glue that join the plastic or wooden material to the furniture, has to resist to temperature not below 150°C, to avoid the unstuck of the paneling.
- The rear wall, adjacent and surrounding surfaces must therefore be able to withstand an temperature of 90°C.

9.2 Before installing the hob, make sure that

- The work surface is square and level, and no structural members interfere with space requirements.
- The work surface is made of a heat-resistant and insulated material.
- If the hob is installed above an oven, the oven has a built-in cooling fan.
- The installation will comply with all clearance requirements and applicable standards and regulations.
- A suitable isolating switch providing full disconnection from the mains power supply is incorporated in the permanent wiring, mounted and positioned to comply with the local wiring rules and regulations.
- The isolating switch must be of an approved type and provide a 3 mm air gap contact separation in all poles (or in all active [phase] conductors if the local wiring rules allow for this variation of the requirements).
- The isolating switch will be easily accessible to the customer with the hob installed.
- You consult local building authorities and by-laws if in doubt regarding installation.
- You use heat-resistant and easy-to-clean finishes (such as ceramic tiles) for the wall surfaces surrounding the hob.

9.3 After installing the hob, make sure that

- The power supply cable is not accessible through cupboard doors or drawers.
- There is adequate flow of fresh air from outside the cabinetry to the base of the hob.
- If the hob is installed above a drawer or cupboard space, a thermal protection barrier is installed below the base of the hob.
- The isolating switch is easily accessible by the customer.

9.4 Before locating the fixing brackets

The unit should be placed on a stable, smooth surface (use the packaging). Do not apply force onto the controls protruding from the hob.

9.5 Adjusting the bracket position

Fix the hob on the work surface by insert 8 brackets on the bottom of hob(see picture) before installation. Adjust the bracket position to suit for different table top thickness.

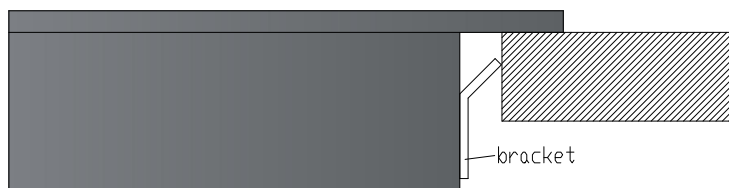
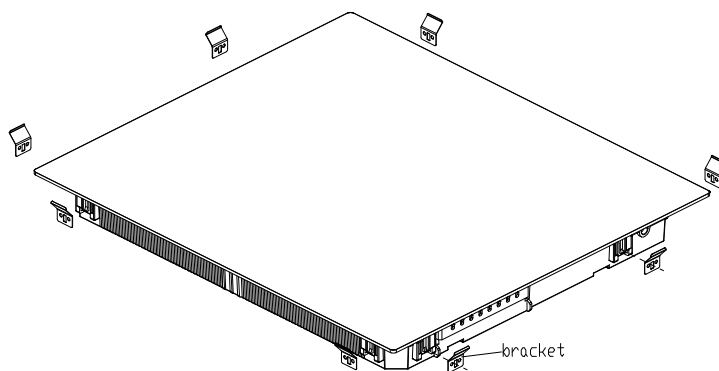

Under any circumstances, the brackets cannot touch with the inner surfaces of the worktop after installation (see picture).

9.6 Cautions

1. The induction hotplate must be installed by qualified personnel or technicians. We have professionals at your service. Please never conduct the operation by yourself.
2. The hob will not be installed directly above a dishwasher, fridge, freezer, washing machine or clothes dryer, as the humidity may damage the hob electronics
3. The induction hotplate shall be installed such that better heat radiation can be ensured to enhance its reliability.
4. The wall and induced heating zone above the table surface shall withstand heat.
5. To avoid any damage, the sandwich layer and adhesive must be resistant to heat.
6. A steam cleaner is not to be used.

9.7 Connecting the hob to the mains power supply



This hob must be connected to the mains power supply only by a suitably qualified person. Before connecting the hob to the mains power supply, check that:

1. The domestic wiring system is suitable for the power drawn by the hob.
2. The voltage corresponds to the value given in the rating plate
3. The power supply cable sections can withstand the load specified on the rating plate.

To connect the hob to the mains power supply, do not use adapters, reducers, or branching devices, as they can cause overheating and fire.

The power supply cable must not touch any hot parts and must be positioned so that its temperature will not exceed 75°C at any point.



Check with an electrician whether the domestic wiring system is suitable without alterations. Any alterations must only be made by a qualified electrician.

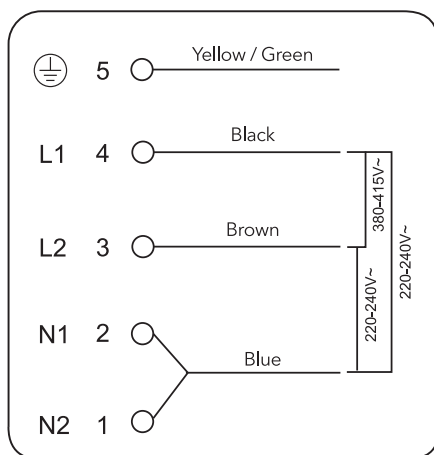

If the total number of heating unit of the appliance you choose is not less than 4, the appliance can be connected directly to the mains by single-phase electric connection, as shown below.

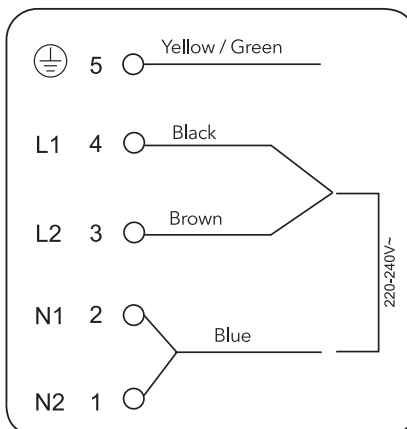
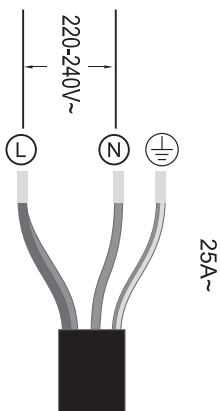

- If the cable is damaged or to be replaced, the operation must be carried out by the after-sale agent with dedicated tools to avoid any accidents.
- If the appliance is being connected directly to the mains an omnipolar circuit-breaker must be installed with a minimum opening of 3mm between contacts.
- The installer must ensure that the correct electrical connection has been made and that it is compliant with safety regulations.
- The cable must not be bent or compressed.
- The cable must be checked regularly and replaced by authorised technicians only.



The bottom surface and the power cord of the hob are not accessible after installation.



DISPOSAL: Do not dispose this product as unsorted municipal waste. Collection of such waste separately for special treatment is necessary.

This appliance is labeled in compliance with European directive 2012/19/EU for Waste Electrical and Electronic Equipment (WEEE). By ensuring that this appliance is disposed of correctly, you will help prevent any possible damage to the environment and to human health, which might otherwise be caused if it were disposed of in the wrong way.

The symbol on the product indicates that it may not be treated as normal household waste. It should be taken to a collection point for the recycling of electrical and electronic goods.

This appliance requires specialist waste disposal. For further information regarding the treatment, recover and recycling of this product please contact your local council, your household waste disposal service, or the shop where you purchased it.

For more detailed information about treatment, recovery and recycling of this product, please contact your local city office, your household waste disposal service or the shop where you purchased the product.

1. Premessa	33
1.1 Avvertenze di sicurezza	33
1.2 Installazione	33
1.2.1 Rischio di elettrocuzione	33
1.2.2 Rischio di lesioni da taglio	33
1.2.3 Importanti istruzioni di sicurezza	33
1.3 Funzionamento e manutenzione	35
1.3.1 Rischio di elettrocuzione	35
1.3.2 Rischi per la salute	35
1.3.3 Pericolo: superficie surriscaldata	35
1.3.4 Rischio di lesioni da taglio	35
1.3.5 Importanti istruzioni di sicurezza	36
2. Introduzione al prodotto	38
2.1 Vista dall'alto	38
2.2 Pannello comandi	38
2.3 Teoria di funzionamento	38
2.4 Prima di utilizzare il vostro nuovo piano di cottura a induzione	39
2.5 Specifiche tecniche	39
3. Funzionamento del prodotto	39
3.1 Comandi a sfioro	39
3.2 Scelta dei recipienti di cottura più appropriati	40
3.3 Modo d'uso	40
3.3.1 Per iniziare la cottura	40
3.3.2 Per terminare la cottura	41
3.3.3 Utilizzo della funzione boost	42
3.3.4 Area flessibile	43
3.3.5 Piastra di cottura	44
3.3.6 Blocco dei comandi	44
3.3.7 Modalità Pausa	45
3.3.8 Funzione gestione potenza	45
3.3.9 Comando timer	46
3.3.10 Tempi di funzionamento di default	48
3.3.11 Funzione Cook with me	49
3.3.12 Funzione speciale	50
4. Guida alla cottura	50

4.1	Consigli di cottura	50
4.1.1	Ebollizione lenta, cottura del riso	50
4.1.2	Cottura a fuoco vivo di bistecche	51
4.1.3	Frittura al salto	51
4.2	Segnalazione di oggetti di piccole dimensioni.....	51
5.	Impostazioni di riscaldamento	51
6.	Cura e pulizia.....	52
7.	Consigli e accorgimenti.....	53
8.	Display di anomalie e controllo.....	54
9.	Installazione	56
9.1	Scelta delle attrezzature di installazione.....	56
9.2	Prima di montare il piano di cottura, assicurarsi che	57
9.3	Una volta montato il piano di cottura, assicurarsi che	58
9.4	Prima di posizionare le staffe di fissaggio	58
9.5	Regolazione della posizione della staffa.....	58
9.6	Avvertenza.....	59
9.7	Collegamento del piano di cottura alla rete di alimentazione elettrica.....	59

1. Premessa

Con la presente, Candy Hoover Group Srl dichiara che l'apparecchiatura radio è conforme alla direttiva 2014/53/UE e ai relativi requisiti di legge (per il mercato UKCA). Il testo completo della dichiarazione di conformità è disponibile al seguente indirizzo internet: www.candy-group.com

1.1 Avvertenze di sicurezza

La sua sicurezza è estremamente importante per noi. Legga sempre queste istruzioni prima di utilizzare il piano di cottura.

1.2 Installazione

1.2.1 Rischio di elettrocuzione

- Staccare l'elettrodomestico dalla rete di alimentazione elettrica principale prima di effettuare lavori o operazioni di manutenzione sullo stesso.
- Il collegamento ad un sistema di messa a terra funzionante è essenziale e obbligatorio.
- Le eventuali modifiche al sistema di cablaggio domestico devono essere apportate unicamente da un tecnico qualificato.
- Il mancato rispetto di queste precauzioni implica il rischio di elettrocuzione o addirittura di morte.

1.2.2 Rischio di lesioni da taglio

- Prestare la massima attenzione, gli spigoli dei pannelli sono taglienti.
- La mancata attenzione può provocare lesioni o tagli.

1.2.3 Importanti istruzioni di sicurezza

- Leggere attentamente le istruzioni prima di installare ed utilizzare questo elettrodomestico.
- Non appoggiare mai materiale o prodotti combustibili sull'elettrodomestico.
- Comunicare queste informazioni alla persona responsabile dell'installazione dell'elettrodomestico in quanto potrebbe ridurre i costi di installazione.
- Per evitare pericoli, questo elettrodomestico deve essere montato secondo queste istruzioni di installazione.
- Questo elettrodomestico deve essere installato correttamente e messo a terra solo da personale qualificato.
- Questo elettrodomestico deve essere collegato ad un circuito dotato di un interruttore sezionatore che effettui lo stacco completo dall'alimentazione elettrica.

- La mancata installazione dell'elettrodomestico nel rispetto delle istruzioni di cui sopra può rendere non più valide le rivendicazioni di reclamo e garanzia.
- L'elettrodomestico può essere utilizzato da bambini di età superiore a 8 anni e da persone con ridotte capacità fisiche, sensoriali o mentali, oppure prive di esperienza e conoscenza, se supervisionate o istruite riguardo all'uso dell'elettrodomestico in sicurezza, e se comprendono i rischi che derivano dall'uso dello stesso.
- I bambini non devono giocare con l'elettrodomestico. La pulizia e la manutenzione da parte dell'utente non possono essere effettuate da bambini senza supervisione.
- Se il cavo di alimentazione dell'elettrodomestico dovesse essere danneggiato, farlo sostituire dal produttore, dal suo servizio tecnico o da un tecnico qualificato, per evitare rischi.
- **Avvertenza:** Se la superficie è crepata, spegnere l'elettrodomestico per evitare il rischio di elettrocuzione, in caso di superfici del piano di cottura in vetroceramica o materiali simili che proteggono i componenti sotto tensione
- Oggetti metallici come coltelli, forchette, cucchiai o coperchi non devono essere posti sulla superficie del piano di cottura perché possono scaldarsi
- Si sconsiglia l'utilizzo di una pulitrice a vapore.
- Non utilizzare getti di vapore per pulire il piano di cottura.
- L'elettrodomestico non è concepito per funzionare con temporizzatori esterni o con sistemi di comando a distanza separati.
- **AVVERTENZA:** Pericolo di incendio: non appoggiare nulla sulle superfici di cottura.
- Il processo di cottura deve essere supervisionato. Un processo di cottura breve deve essere supervisionato di continuo.
- **AVVERTENZA:** La cottura senza sorveglianza su un piano di cottura in presenza di grasso o olio nella pentola può essere pericolosa, con rischio di incendi. **NON** cercare **MAI** di spegnere un incendio con acqua, bensì spegnere l'elettrodomestico e coprire la fiamma con un coperchio o una coperta antifiama.

1.3 Funzionamento e manutenzione

1.3.1 Rischio di elettrocuzione

- Non cuocere se la superficie del piano di cottura è rotta o crepata. Se la superficie del piano di cottura si rompe o crepa, spegnere l'elettrodomestico immediatamente nell'alimentazione principale (interruttore a parete) e contattare un tecnico qualificato.
- Spegnere il piano di cottura tramite l'interruttore a parete prima di qualsiasi operazione di pulizia o manutenzione.
- Il mancato rispetto di queste precauzioni implica il rischio di elettrocuzione o addirittura di morte.

1.3.2 Rischi per la salute

- Questo elettrodomestico rispetta le normative di sicurezza per i dispositivi elettromagnetici.
- Tuttavia, le persone portatrici di pacemaker o altri impianti elettrici (quali pompe per insulina) possono usare questo elettrodomestico solo sotto il controllo del proprio medico, per accertarsi che gli impianti non vengano influenzati dal campo elettromagnetico.
- Il mancato rispetto di queste precauzioni implica il rischio di morte.

1.3.3 Pericolo: superficie surriscaldata

- Durante l'uso, i componenti accessibili di questo elettrodomestico si surriscaldano a sufficienza da provocare ustioni.
- Fino a quando la superficie del vetro a induzione non si è raffreddata, non toccarla con parti del corpo, indumenti o altri oggetti che non siano recipienti di cottura appositi.
- Mantenere a distanza i bambini.
- I manici delle pentole possono surriscaldarsi. Controllare che i manici delle pentole non sporgano su altre zone di cottura accese. Tenere i manici al di fuori della portata dei bambini.
- Il mancato rispetto di queste precauzioni implica il rischio di bruciature e ustioni.

1.3.4 Rischio di lesioni da taglio

- La lama affilata di un raschietto del piano di cottura resta esposta quando viene rimosso il coperchio di sicurezza. Prestare la massima attenzione e riporre sempre in un luogo sicuro, al di fuori della portata dei bambini.

- La mancata attenzione può provocare lesioni o tagli.

1.3.5 Importanti istruzioni di sicurezza

- Mai lasciare incustodito l'elettrodomestico durante l'uso. Un'eccessiva bollitura genera vapori e schizzi di grasso che potrebbero prendere fuoco.
- Non utilizzare mai il piano di cottura come superficie di lavoro o per appoggiare oggetti.
- Non lasciare mai oggetti o utensili sull'elettrodomestico.
- Non mettere o lasciare oggetti magnetizzabili (ad esempio carte di credito, schede di memoria) o dispositivi elettronici (ad esempio computer, lettori MP3) vicino all'elettrodomestico, in quanto potrebbero essere influenzati dal campo elettromagnetico.
- Non utilizzare mai l'elettrodomestico per riscaldare la stanza.
- Dopo l'uso, spegnere sempre le zone di cottura e il piano di cottura come descritto nel presente manuale (ad esempio utilizzando i tasti a sfioro). Non basarsi sulla funzione di rilevamento pentole per spegnere le zone di cottura quando si tolgono le pentole.
- Non permettere ai bambini di giocare con l'apparecchio, di sedersi o arrampicarsi su di esso.
- Non riporre oggetti che possano attirare l'attenzione dei bambini al di sopra dell'elettrodomestico. Se i bambini si arrampicano sul piano di cottura possono subire gravi lesioni.
- Non lasciare i bambini incustoditi o da soli nell'area in cui viene utilizzato l'elettrodomestico.
- I bambini o le persone con una disabilità tale da limitare la capacità di utilizzare l'elettrodomestico devono essere istruiti sull'uso da una persona responsabile e competente. La persona che fornisce le istruzioni deve essere convinta di averli istruiti in modo tale da potere utilizzare l'elettrodomestico senza rischio per se stessi o per le persone che si trovano nelle aree circostanti.
- Non riparare o sostituire parti dell'elettrodomestico a meno che ciò non sia specificatamente consigliato all'interno del manuale. Tutte le altre operazioni di manutenzione devono essere effettuate da un tecnico qualificato.

- Non posizionare o lasciare cadere oggetti pesanti sul piano di cottura.
- Non salire sulla superficie del piano di cottura.
- Non utilizzare pentole con fondi ruvidi e non trascinare pentole sul piano in vetro a induzione, in quanto si rischia di graffiarlo.
- Non utilizzare spugnette metalliche o altri detergenti fortemente abrasivi per pulire il piano di cottura, in quanto si rischia di graffiare il vetro a induzione.
- Questo elettrodomestico è destinato ad essere utilizzato in applicazioni domestiche e simili, come ad esempio: - aree cucina del personale in negozi, uffici e altri ambienti di lavoro; - agriturismi; - da parte dei clienti in alberghi, motel e altri ambienti di tipo residenziale; - ambienti di tipo bed and breakfast.
- **AVVERTENZA:** L'elettrodomestico e le sue parti accessibili diventano calde durante l'uso.
- Prestare attenzione ad evitare qualsiasi contatto con le resistenze di riscaldamento.
- Mantenere lontani i bambini di età inferiore agli 8 anni, a meno che non siano continuamente supervisionati.

Desideriamo ringraziarla per l'acquisto del nuovo piano di cottura a induzione.

Si consiglia di leggere attentamente questo manuale di istruzioni e di montaggio per comprendere pienamente come montarlo correttamente e farlo funzionare al meglio.

Per il montaggio, si consiglia di leggere la parte relativa al montaggio.

Consigliamo di leggere con attenzione tutte le istruzioni di sicurezza prima dell'uso e di conservare questo Manuale d'Uso e Montaggio conservandolo con cura per poterlo consultare in futuro in caso di necessità.

2. Introduzione al prodotto

2.1 Vista dall'alto

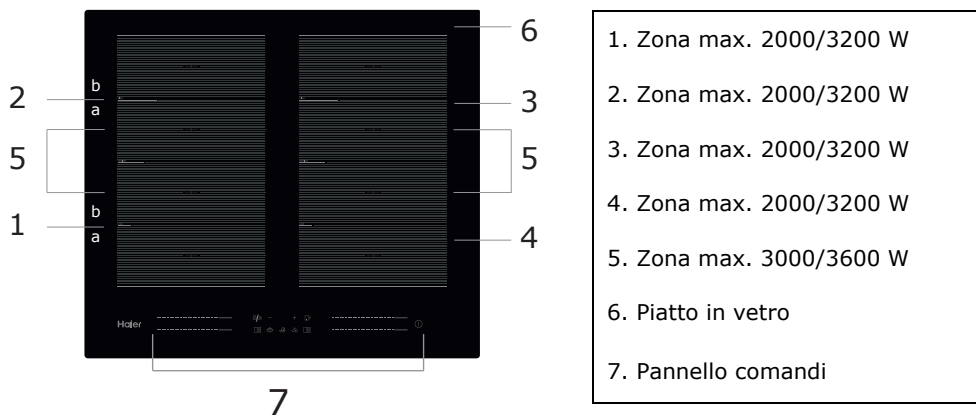

2.2 Pannello comandi

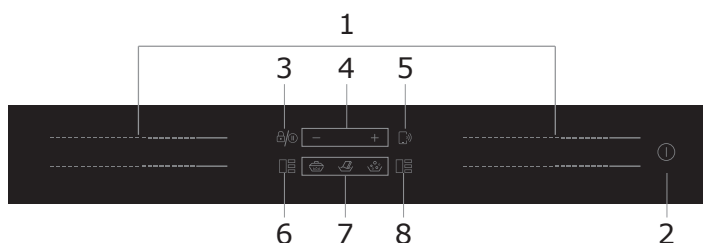

1. Tasti di comando della zona da scaldare
2. Tasto ON/OFF
3. Blocco comandi
4. Comando timer
5. Comando "Cook with me"
6. Controllo dell'area flessibile di sinistra
7. Cottura a fuoco lento, Scioglimento, Ebollizione
8. Controllo dell'area flessibile di destra

2.3 Teoria di funzionamento

La tecnologia della cottura a induzione è un metodo sicuro, tecnologicamente avanzato, efficiente ed economico. Funziona tramite campi elettromagnetici che generano il calore direttamente nella pentola invece che indirettamente riscaldando la superficie in vetro. Il vetro si surriscalda perché si riscalda anche la pentola.

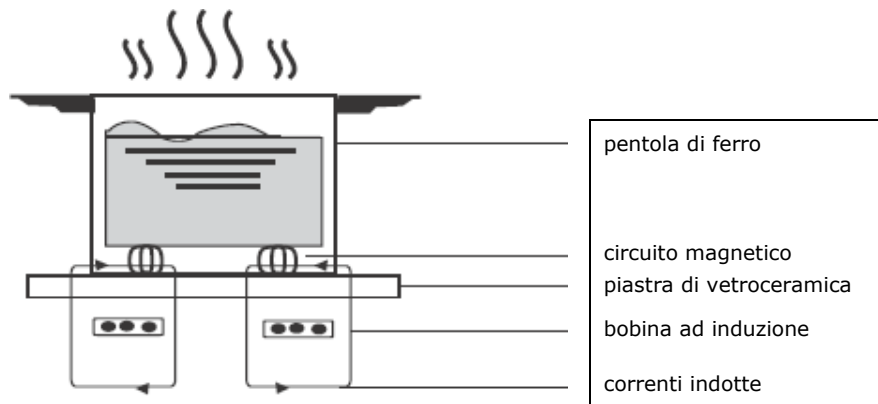

2.4 Prima di utilizzare il vostro nuovo piano di cottura a induzione

- Leggere questa guida, prestando particolare attenzione alla sezione delle "Avvertenze di Sicurezza".
- Togliere la pellicola protettiva che potrebbe essere presente sul piano di cottura a induzione.

2.5 Specifiche tecniche

Piano cottura	HA2MTSJ68MC
Zone di cottura	4 zone
Tensione di alimentazione	220-240 V ~ 50Hz o 60Hz
Potenza elettrica installata	7200 W
Dimensione del prodotto (mm)	590X520X56
Dimensioni di incasso (mm)	560x480

Il peso e le dimensioni sono approssimativi. Le specifiche e il design potranno variare senza preavviso in quanto siamo sempre impegnati nella ricerca di continue innovazioni dei nostri prodotti.

Zona di cottura	Diametro base dei recipienti di cottura a induzione	
	Minima	Massima
1 & 2 & 3 & 4	80*	200
Flexing zone	80*	200*400

Per favorire una corretta rilevazione della padella, la pentola deve essere posizionata all'interno del perimetro dell'area "a" o "b", non tra l'area "a" e "b"

3. Funzionamento del prodotto

3.1 Comandi a sfioro

- I comandi rispondono allo sfioramento, quindi non è necessario premerli.
- Utilizzare il polpastrello del dito e non la punta.
- Ogni volta che viene registrato il contatto, viene emesso un bip.
- Accertarsi che i comandi siano sempre puliti, asciutti e privi di oggetti (ad esempio utensili o asciugapiatti) appoggiati su di essi. Anche un leggero strato di acqua può rendere difficoltoso l'utilizzo dei comandi.

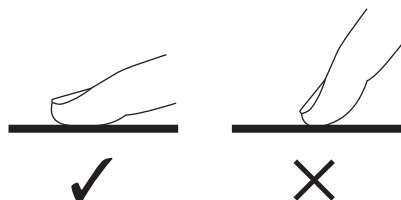

3.2 Scelta dei recipienti di cottura più appropriati



- Utilizzare solamente recipienti di cottura adatti per la cottura a induzione. Verificare che sia presente il simbolo di induzione sull'imballaggio o sul fondo della pentola.
- È possibile verificare se il recipiente di cottura è adatto effettuando una prova magnetica. Avvicinare un magnete al fondo della pentola. Se questa viene attratta, è adatta per la cottura ad induzione.
- Se non disponete di un magnete:
 - Mettete un certo quantitativo di acqua nella pentola che volete controllare.
 - Se l' non lampeggia sul display e l'acqua si sta riscaldando, la pentola si può usare.
- Non si possono utilizzare recipienti di cottura realizzati con i seguenti materiali: acciaio inossidabile puro, alluminio o rame senza base magnetica, vetro, legno, porcellana, ceramica e terracotta.

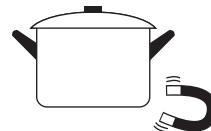

Non utilizzare recipienti di cottura con fondo ruvido o base curva.



Accertarsi che la base della pentola sia liscia, si appoggi uniformemente sul vetro ed abbia le stesse dimensioni della zona di cottura. Utilizzare pentole con diametro corrispondente al grafico della zona selezionata. Con una pentola leggermente più grande l'energia viene utilizzata alla massima efficienza. Se si utilizza invece una pentola più piccola l'efficienza potrebbe essere inferiore a quanto previsto. Una pentola di dimensioni inferiori a 80 mm potrebbe non essere rilevata dal piano di cottura. Centrare sempre la pentola nella zona di cottura.

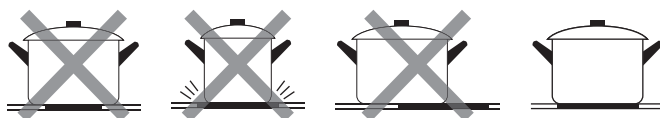

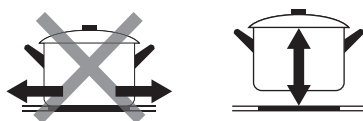

Togliere sempre le pentole dal piano di cottura ad induzione sollevandole - non farle strisciare, in quanto si rischia di graffiare il vetro.

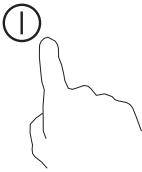
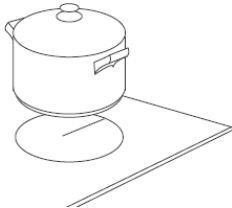
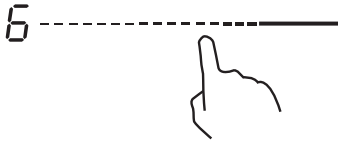
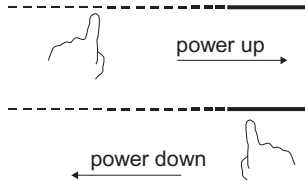

3.3 Modo d'uso

3.3.1 Per iniziare la cottura

<p>Toccare il tasto ON/OFF per tre secondi. Dopo l'accensione, l'avvisatore acustico si attiva una volta, tutti i display visualizzano "-" o "—" ad indicare che il piano di cottura ad induzione è in modalità standby.</p>	
<p>Collocare una pentola apposita sulla zona di cottura che si vuole utilizzare.</p> <ul style="list-style-type: none"> • Accertarsi che il fondo della pentola e la superficie della zona di cottura siano pulite e asciutte. 	
<p>Toccare il comando del cursore della zona di riscaldamento e un indicatore accanto al comando lampeggerà.</p>	
<p>Selezionare una impostazione di riscaldamento toccando il comando del cursore.</p> <ul style="list-style-type: none"> • Se entro 1 minuto non si sceglie un'impostazione di riscaldamento il piano di cottura ad induzione si spegnerà automaticamente. In questo caso sarà necessario ripartire dalla fase 1. • L'impostazione di riscaldamento si può modificare in qualsiasi momento durante la cottura. 	

Se sul display compare il simbolo  lampeggiante alternato all'impostazione di riscaldamento

Questo significa quanto segue:



- la pentola è stata collocata nella zona di cottura sbagliata, oppure
- la pentola che state utilizzando non è adatta per cottura a induzione, oppure
- la pentola è troppo piccola o non è centrata correttamente sulla zona di cottura.

Il piano non si riscalda se sulla zona di cottura non è stata collocata una pentola adatta.



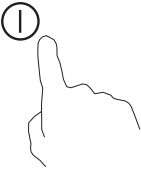

Il display si spegnerà automaticamente dopo 1 minuto se non viene posizionato un recipiente idoneo.

3.3.2 Per terminare la cottura

<p>Toccare il comando di selezione della zona di riscaldamento che si intende spegnere.</p>	
---	--

<p>Spegnere la zona di cottura toccando il cursore su " 1". Accertarsi che il display visualizzi "0".</p>	
<p>Spegnere l'intero piano di cottura toccando il tasto ON/OFF.</p>	
<p>Prestare attenzione alle superfici calde Verrà visualizzata una H per indicare quale zona di cottura è calda e non può essere toccata. Scompare quando la superficie si è raffreddata fino ad una temperatura adeguata. Può essere utilizzato anche come funzione di risparmio energetico se si desidera riscaldare ulteriori pentole, usando la piastra calda che è ancora surriscaldata.</p>	

3.3.3 Utilizzo della funzione boost

Attivazione della funzione boost	
<p>Toccare il comando del cursore della zona da scaldare</p>	
<p>Toccare il cursore all'estremità destra. Accertarsi che il display visualizzi "P".</p>	
Cancellazione della funzione boost	
<p>Toccare il comando del cursore della zona di riscaldamento nella quale si vuole eliminare la funzione boost.</p>	
<p>Scegliere un qualsiasi livello di potenza e la funzione Boost sarà disattivata.</p>	

- La funzione può operare in qualsiasi zona di cottura.
- La zona di cottura ritorna all'impostazione originale dopo 5 minuti.
- Se l'impostazione di potenza originale è pari a 0, decresce a 14 dopo 5 minuti.

3.3.4 Area flessibile

- Questa area può essere utilizzata come zona singola o come quattro zone indipendenti, in base alle esigenze di cottura in qualsiasi momento.
- L'area flessibile è composta da 4 induttori indipendenti che possono essere controllati separatamente due a due. Quando si lavora in un'unica zona, la parte non coperta dalla pentola si spegne automaticamente dopo un minuto.
- Per garantire una corretta distribuzione del calore, le pentole devono essere posizionate correttamente:
 - In qualsiasi parte della zona flessibile quando le pentole sono tra 80 e 200 mm.
 - Nell'area grande quando le pentole sono più grandi di 200 mm.

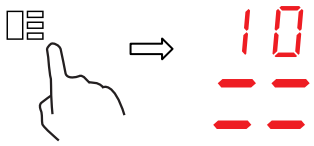
Come zona grande	
Per attivare l'area flessibile come un'unica grande zona, è sufficiente premere il comando area flessibile.	
L'impostazione della potenza funziona come qualsiasi altra area normale.	
Il livello di potenza è unico per tutta l'area flessibile e può essere selezionato semplicemente utilizzando un controllo a cursore	
Se la pentola viene spostata dalla parte anteriore a quella posteriore (o viceversa), l'area flessibile rileva automaticamente la nuova posizione, mantenendo la stessa potenza.	
Per aggiungere un'ulteriore pentola, disattivare l'area flessibile premendo il pulsante dedicato, al fine di rilevare le pentole.	
Come quattro zone indipendenti	
Per utilizzare l'area flessibile come quattro diverse zone con due diverse impostazioni di potenza, non attivare il controllo dell'area flessibile.	

Esempi di posizionamento giusto e sbagliato delle pentole

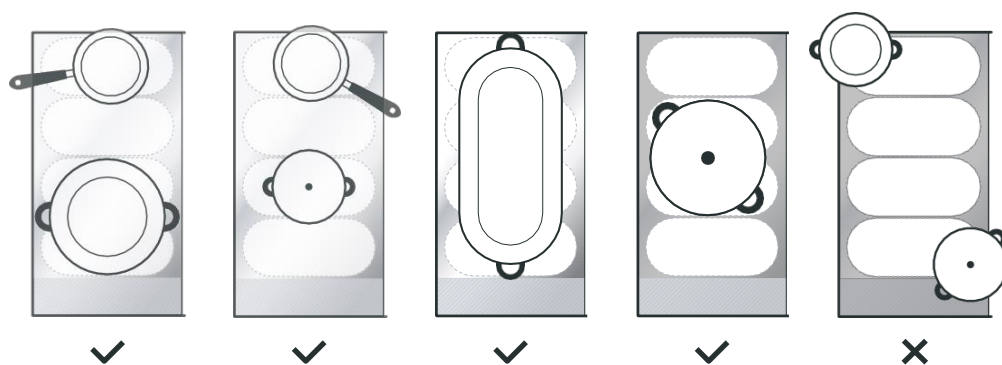

3.3.5 Piastra di cottura

- Questa area può impostare la potenza in base alla posizione della pentola.
- Se la pentola si trova sul fondo dell'area flessibile, la potenza è impostata al livello 1.
- Se la pentola si trova al centro dell'area flessibile, la potenza è impostata al livello 10.
- Se la pentola si trova sulla parte superiore dell'area flessibile, la potenza è impostata al livello 14.

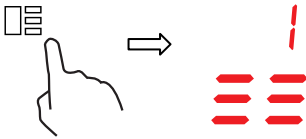

Piastra di cottura	
Per attivare l'area della piastra di cottura, basta premere il comando dell'area flessibile per 2 secondi	
Spostare la posizione della pentola, la potenza cambierà automaticamente	
Eliminazione della piastra di cottura	
Premere il comando dell'area flessibile per spegnere la zona di cottura.	

3.3.6 Blocco dei comandi

- I comandi si possono bloccare per evitare un uso involontario (ad esempio accensione involontaria delle zone di cottura da parte di bambini).
- Quando i comandi sono bloccati, sono tutti disabilitati tranne il tasto ON/OFF.

Per bloccare i comandi	
Toccare e tenere premuto il comando di blocco per un po'.	L'indicatore del timer mostra "Lo" (basso)
Per sbloccare i comandi	
Toccare e tenere premuto il comando di blocco per un po'.	





Quando il piano di cottura è in modalità blocco, tutti i comandi sono disabilitati ad esclusione di quello ON/OFF ; si può sempre spegnere il piano di cottura a induzione con il comando ON/OFF  in caso di emergenza, ma prima si dovrà sbloccarlo nel successivo funzionamento.

3.3.7 Modalità Pausa

- È possibile interrompere il riscaldamento invece di spegnere il piano di cottura.
- Quando si entra in modalità Pausa, tutti i comandi escluso quello ON/OFF sono disabilitati.





Per entrare in modalità pausa	
Toccare brevemente il comando Pausa	Tutti gli indicatori mostreranno " 11"
Per uscire dalla modalità pausa	
Toccare brevemente il comando Pausa.	



Quando il piano di cottura è in modalità blocco, tutti i comandi sono disabilitati ad esclusione di quello ON/OFF ; si può sempre spegnere il piano di cottura a induzione con il comando ON/OFF  in caso di emergenza, ma prima si dovrà sbloccarlo nel successivo funzionamento.

3.3.8 Funzione gestione potenza

- È possibile impostare un livello massimo di assorbimento per il piano di cottura a induzione scegliendo varie gamme di potenza.
- I piani di cottura a induzione possono limitarsi automaticamente per lavorare ad un livello di potenza inferiore, in modo da evitare i rischi di sovraccarico.



Come entrare nella Funzione Gestione Potenza	
Accendere il piano di cottura, quindi premere contemporaneamente il comando di blocco e il tasto "Cook with me".	L'indicatore del timer mostrerà "P5" che significa livello di potenza 5. La modalità predefinita è su 7,2 kW
Per passare ad un altro livello	
Premere +/- del timer    oppure 	Ci sono 5 livelli di potenza, da "P1" a "P5". L'indicatore del timer visualizza uno di questi. "P1": la potenza massima è di 2,5 kW. "P2": la potenza massima è di 3,5 kW. "P3": la potenza massima è di 4,5 kW. "P4": la potenza massima è di 5,5 kW. "P5": la potenza massima è di 7,2 kW
Conferma e Uscita dalla Funzione di Gestione Potenza	
Premere contemporaneamente il comando di blocco e il tasto "Cook with me".	A questo punto il piano di cottura si spegne.

3.3.9 Comando timer

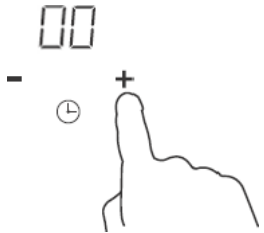

Il timer si può utilizzare in due modi diversi:

- Si può utilizzare come contaminuti. In questo caso, il timer non spegne alcuna zona di cottura quando il tempo impostato è attivo.
- È possibile impostarlo per spegnere una o due zone di cottura allo scadere del tempo impostato. Il tempo massimo del timer è 99 minuti.

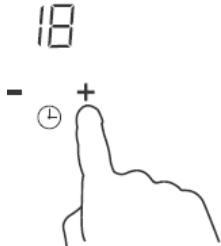
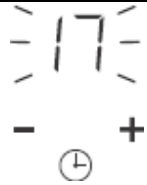
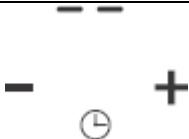
a) Utilizzo del timer come contaminuti

<p>Accertarsi che il piano di cottura sia acceso.</p>	
<p>Toccare "+" sui comandi del timer. L'indicatore del contaminuti inizia a lampeggiare e il timer del display visualizza "00".</p>	
<p>Impostare il tempo toccando i tasti a sfiori "-" o "+" del timer Consiglio: Usare il tasto a sfioro "-" o "+" del timer una volta per diminuire o aumentare il valore di un minuto. Tenere premuto il tasto a sfioro "-" o "+" del timer, il tempo diminuisce o aumenta di 10 minuti.</p>	
<p>Dopo aver impostato il tempo il conteggio inizierà immediatamente. Il display visualizza il tempo restante e l'indicatore del timer lampeggia per 5 secondi.</p>	
<p>L'avvisatore acustico si attiva per 30 secondi e l'indicatore del timer visualizza "- -" al termine del tempo impostato.</p>	

b) Impostazione del timer per spegnere una o più zone di cottura

Impostare una zona	
<p>Toccare il comando del cursore della zona da scaldare</p>	
<p>Impostare il tempo toccando i tasti "-" o "+" del timer. Consiglio: Usare il tasto a sfioro "-" o "+" del timer una volta per diminuire o aumentare il valore di un minuto. Toccare e tenere premuto il comando "-" o "+" del timer, il tempo diminuisce o aumenta di 10 minuti.</p>	

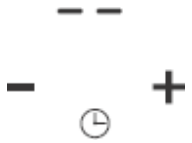
<p>Dopo aver impostato il tempo il conteggio inizierà immediatamente. Il display visualizza il tempo restante e l'indicatore del timer lampeggia per 5 secondi.</p> <p>NOTA: Il puntino rosso a fianco dell'indicatore del livello di potenza si accende ad indicare che la zona è stata selezionata.</p>	
<p>Allo scadere del periodo di tempo impostato nel timer, la zona di cottura corrispondente si spegnerà automaticamente.</p>	

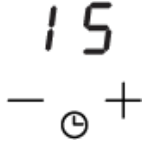

Le altre zone di cottura continueranno a funzionare se erano state accese in precedenza.

Impostare più zone:	
<p>Le operazioni per impostare più zone sono simili a quelle per impostare una zona sola; Quando si imposta il tempo per diverse zone di cottura contemporaneamente, sono accesi i punti decimali delle relative zone. Il display dei minuti visualizza il timer dei minuti. Il puntino della zona corrispondente lampeggia. Vedere la visualizzazione sottostante:</p>	
<p>3_{dec} ----- (impostato a 15 minuti)</p> <p>6_{dec} ----- (impostato a 45 minuti)</p>	
<p>Allo scadere del periodo di tempo impostato nel timer la zona di cottura corrispondente si spegnerà. Poi verrà visualizzato nuovamente il timer dei minuti e il puntino della zona corrispondente lampeggerà. Vedere la visualizzazione a destra:</p>	<p>H ----- 30</p> <p>6_{dec} ----- - 0 +</p> <p>(impostato a 30 minuti)</p>
<p>Toccare il comando della zona di riscaldamento, e nell'indicatore del timer verrà visualizzato il timer corrispondente.</p>	

c) Annullamento del timer

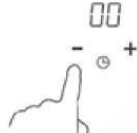
<p>Toccare il comando del cursore della zona di riscaldamento per cui si vuole annullare il timer</p>	
<p>Tenere premuto il tasto "-" del timer, il timer scende a "00" e viene annullato.</p>	

3.3.10 Tempi di funzionamento di default

L'autospegnimento è una funzione di sicurezza per il piano di cottura a induzione. Si attiva automaticamente ogni volta che si dimentica acceso il piano di cottura. I tempi di funzionamento di default per i vari livelli di intensità di potenza sono indicati sulla tabella che segue:

Livello di potenza	1	2	3	4	5	6	7	8	9
Timer di funzionamento di default (ore)	8	8	8	8	6	6	6	6	4
Livello di potenza	10	11	12	13	14				
Timer di funzionamento di default (ore)	4	4	4	2	2				

Quando la pentola viene rimossa il piano di cottura a induzione smette immediatamente di riscaldarsi e si spegne automaticamente dopo due minuti.



Le persone portatrici di pacemaker possono utilizzare questo elettrodomestico solo sotto il controllo del proprio medico.

3.3.11 Funzione Cook with me

Prima di tutto, scaricare l'App hOn e installarla sul vostro dispositivo portatile. Quindi registrare il vostro piano di cottura ad induzione seguendo le istruzioni direttamente sull'App.

Per effettuare l'accoppiamento tra piano cottura e APP utilizzare la seguente procedura:

Premere per 4 secondi il tasto "Cook with me" sul piano di cottura. Trascorsi i 4 secondi, la cifra del TIMER inizia a lampeggiare con la dicitura PA e inizia il processo di accoppiamento.

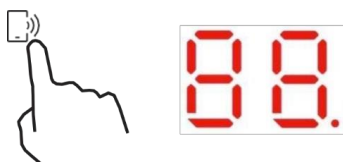

Quando il Wi-Fi è acceso: compare un punto sul lato destro del LED.

Quando il Wi-Fi è spento: Non compare nessun punto

Come impostare la funzione "Cook with me"	
Scegliere dal menù delle ricette dell'App hOn o dal menù dei programmi speciali. Seguire passo dopo passo le indicazioni dell'App e al termine inviare i parametri al piano di cottura che cucinerà per voi.	
Quando il piano di cottura riceve il comando dall'App, il piano stesso emette un segnale acustico per 2 volte e lampeggia per un secondo per indicare che le istruzioni sono state ricevute. Per avviare la ricetta, premere il pulsante "Cook with me".	
Se si desidera uscire dalla funzione "Cook with me", cambiare il livello di potenza della zona.	

a. PARAMETRI WIRELESS

Tecnologia	Wi-Fi	BLE
Norma	IEEE 802.11b/n/g	Bluetooth v4.2, BR/EDR, BLE
Banda(e) di frequenza [MHz]	2402-2480	2402-2480
Potenza massima [mW]	1500	1500

b. INFORMAZIONI SUI PRODOTTI PER APPARECCHIATURE COLLEGATE IN RETE

Informazioni sui prodotti per apparecchiature collegate in rete	
Consumo energetico del prodotto in standby di rete se tutte le porte di rete cablate sono collegate e tutte le porte di rete wireless sono attive:	NA
Come attivare la porta di rete wireless:	Per l'attivazione del Wi-Fi, premere per 4 secondi il pulsante "Cook with me"
Come disattivare la porta di rete wireless:	Per disattivare il Wi-Fi, premere per 4 secondi il pulsante "Cook with me"

3.3.12 Funzione speciale



Cottura a fuoco lento



Fusione



Bollitura

Come impostare la funzione speciale	
Toccare il comando del cursore della zona da scaldare.	
La funzione Cottura a fuoco lento è ideale per cuocere salse, stufati, brasati. Premere il tasto di Cottura a fuoco lento; l'indicatore visualizza " ".	
La funzione di fusione è la soluzione ideale per sciogliere il cioccolato, il burro. Questa funzione aiuta a preparare tutti i tipi di dolci o salse. Premere il tasto Scioglimento, l'indicatore visualizza " ".	
La funzione di ebollizione è ideale per far bollire l'acqua o qualsiasi liquido. Premere il pulsante Ebollizione, l'indicatore visualizza " ".	

4. Guida alla cottura



Prestare attenzione quando si friggono gli ingredienti, dato che l'olio e il grasso si riscaldano molto rapidamente, in particolare se si sta utilizzando la funzione PowerBoost (cottura super-rapida). A temperature estremamente elevate l'olio e il grasso si incendiano spontaneamente e sussistono gravi rischi di incendi.

4.1 Consigli di cottura

- Quando il cibo inizia a bollire, ridurre l'impostazione della temperatura.
- L'utilizzo di un coperchio riduce i tempi di cottura e risparmia energia trattenendo il calore.
- Ridurre al minimo la quantità di liquidi o grassi per ridurre i tempi di cottura.
- Iniziare la cottura con temperatura elevata, quindi ridurla quando il cibo si è riscaldato.

4.1.1 Ebollizione lenta, cottura del riso

- L'ebollizione lenta inizia al di sotto del punto di ebollizione, a circa 85°C, quando le bolle salgono singolarmente in superficie nel liquido di cottura. Questo è il metodo più efficace per cuocere zuppe deliziose e spezzatini teneri perché i sapori si esaltano senza dovere cuocere eccessivamente il cibo. Si possono anche cuocere salse a base di uovo e addensate con farina al di sotto del punto di ebollizione.
- Alcuni compiti, tra cui la cottura del riso con il metodo dell'assorbimento, possono richiedere un'impostazione superiore alla regolazione più bassa per garantire che il cibo sia cotto correttamente nel tempo consigliato.

4.1.2 Cottura a fuoco vivo di bistecche

Per cuocere e ottenere bistecche saporite:

1. Lasciare riposare la carne a temperatura ambiente per circa 20 minuti prima della cottura.
2. Riscaldarla in una padella per cottura con base spessa.
3. Spennellare entrambi i lati della bistecca con olio. Spruzzare un piccolo quantitativo di olio sulla padella calda e quindi stendere la carne sulla padella calda.
4. Girare la bistecca solo una volta durante la cottura. Il tempo di cottura esatto dipende dallo spessore della bistecca e dal grado di cottura richiesto. I tempi possono variare da 2 a circa 8 minuti per ogni lato. Fare pressione sulla bistecca per valutare quanto è cotta - più compatta risulta più la bistecca è "ben cotta".
5. Lasciare riposare la bistecca su un piatto tiepido per alcuni minuti in modo da permetterle di allentare le fibre e diventare tenera prima di servirla.

4.1.3 Frittura al salto

1. Scegliere un wok con base piatta o una padella per friggere grande compatibili con il sistema a induzione.
2. Predisporre tutti gli ingredienti e gli utensili. La frittura al salto è veloce. Nel caso di cottura di grandi quantità di cibo, si consiglia di cuocere piccoli quantitativi, in più volte.
3. Preriscaldare leggermente la padella ed aggiungere due cucchiaini di olio.
4. Cuocere prima la carne, metterla da parte e mantenerla in caldo.
5. Friggere al salto la verdura. Quando la verdura è calda ma ancora croccante, abbassare la temperatura della zona di cottura, rimettere la carne nella padelle ed aggiungere la salsa.
6. Friggere al salto con delicatezza gli ingredienti per accertarsi che siano caldi.
7. Servire immediatamente.

4.2 Segnalazione di oggetti di piccole dimensioni

Se sul piano di cottura resta appoggiata una pentola con dimensioni non corrette o non magnetica (ad esempio in alluminio) o altri piccoli oggetti (ad esempio coltelli, forchette, chiavi), la zona entra automaticamente in standby per un minuto. La ventola continua a raffreddare il piano di cottura a induzione per un ulteriore minuto.

5. Impostazioni di riscaldamento

Le impostazioni riportate qui di seguito servono solo a titolo indicativo. L'impostazione esatta dipende da diversi fattori, compresi i recipienti di cottura utilizzati e dal quantitativo di cibo da cuocere. Il metodo migliore è fare diverse prove con il piano di cottura a induzione per individuare le migliori impostazioni per la vostra cucina.

Impostazioni di riscaldamento	Cibi adatti
1 - 2	<ul style="list-style-type: none">• leggero riscaldamento di piccole quantità di cibo• fusione di cioccolato, burro e cibi che si bruciano facilmente• ebollizione lenta e delicata• riscaldamento lento
3 - 5	<ul style="list-style-type: none">• nuovo riscaldamento• ebollizione lenta e rapida• cottura di riso
6 - 11	<ul style="list-style-type: none">• pancake
12-13	<ul style="list-style-type: none">• cibi da rosolare• cottura di pasta
14/P	<ul style="list-style-type: none">• frittura al salto• cottura a fuoco vivo• ebollizione di zuppe• bollitura di acqua

6. Cura e pulizia

Che cosa?	Come ?	Important e!
Sporco quotidiano sul vetro (impronte, segni, macchie di cibo e schizzi non zuccherini sul vetro)	<ol style="list-style-type: none"> 1. Togliere l'alimentazione elettrica del piano di cottura. 2. Applicare un detergente per piano di cottura quando il vetro è ancora tiepido (ma non caldo!) 3. Sciacquare ed asciugare con uno straccio pulito o un panno di carta. 4. Ridare alimentazione al piano di cottura. 	<ul style="list-style-type: none"> • Quando viene tolta alimentazione al piano di cottura non ci saranno indicazioni di "superficie calda", tuttavia la zona di cottura può essere ancora abbastanza calda! Prestare la massima attenzione. • Spugnette metalliche dure, alcune spugnette in nylon e detergenti forti/abrasivi possono graffiare il vetro. Leggere sempre l'etichetta per verificare se il vostro detergente o la spugna metallica sono adatti. • Non lasciare mai residui di pulizia sul piano cottura: il vetro può macchiarsi.
Schizzi di acqua bollente, ingredienti fusi e liquidi zuccherini caldi sul vetro	<p>Togliarli immediatamente con una paletta per pesce, un coltello a paletta o un raschietto a lama adatti al piano di cottura ad induzione, prestando sempre attenzione alle superfici calde della zona di cottura:</p> <ol style="list-style-type: none"> 1. Togliere alimentazione dal piano di cottura dalla presa a parete. 2. Tenere la lama o l'utensile ad un angolo di 30° e raschiare la sporcizia o i residui verso una parte fredda del piano di cottura. 3. Pulire la sporcizia o gli schizzi con un asciugapiatti o un panno di carta. 4. Effettuare le fasi da 2 a 4 per lo "sporco sul vetro" come sopra. 	<ul style="list-style-type: none"> • Togliere al più presto possibile le macchie lasciate da ingredienti fusi, cibo zuccherino o schizzi. Se questi residui vengono lasciati seccare sul vetro, possono risultare in seguito difficili da togliere o addirittura danneggiare in modo permanente la superficie del vetro. • Rischio di tagli: quando la protezione di sicurezza viene tolta, la lama del raschietto è tagliente come quella di un rasoio. Prestare la massima attenzione e riporre sempre in un luogo sicuro, al di fuori della portata dei bambini.
Schizzi sui tasti a sfioro	<ol style="list-style-type: none"> 1. Togliere l'alimentazione elettrica del piano di cottura. 2. Asciugare gli schizzi 3. Ripulire l'area dei tasti a sfioro con una spugna umida pulita o uno straccio. 4. Asciugare completamente l'area con un panno di carta. 5. Ridare l'alimentazione elettrica al piano di cottura. 	<ul style="list-style-type: none"> • Il piano di cottura può emettere dei segnali acustici e spegnersi e i tasti a sfioro possono non funzionare quando è presente liquido su di essi. Accertarsi di asciugare l'area dei tasti a sfioro prima di riaccendere il piano di cottura.

7. Consigli e accorgimenti

Problema	Possibili cause	Rimedio
Il piano di cottura a induzione non si accende.	Mancanza di alimentazione.	Accertarsi che il piano di cottura a induzione sia collegato all'alimentazione elettrica e che sia acceso. Controllare che non ci sia un black-out elettrico nella vostra abitazione o nella vostra zona. Dopo avere effettuato tutti questi controlli, se il problema persiste, rivolgersi ad un tecnico qualificato.
I tasti a sfioro non rispondono.	I comandi sono bloccati.	Sbloccare i comandi. Vedere la sezione "Utilizzo del piano di cottura ad induzione" per le relative istruzioni.
I tasti a sfioro si attivano a fatica.	Potrebbe esserci una sottile pellicola di acqua sui comandi, oppure state utilizzando la punta delle dita per attivare i comandi.	Accertarsi che l'area dei tasti a sfioro sia asciutta e utilizzare il polpastrello delle vostre dita per attivare i comandi.
Il vetro è graffiato.	Recipienti di cottura con bordi irregolari. Si stanno utilizzando spugnette metalliche o detergenti abrasivi e non adatti.	Utilizzare recipienti di cottura con basi piane e regolari. Vedere "Scelta dei recipienti di cottura adatti". Vedere "Cura e pulizia".
Alcune pentole fanno rumori tipo crepitio o schiocco.	Questo fenomeno potrebbe essere causato dalla struttura dei recipienti di cottura (strati di diversi metalli che vibrano diversamente).	Questo è normale per i recipienti di cottura e non indica un'anomalia.
Il piano di cottura ad induzione emette un piccolo rumore sordo quando viene utilizzato con un'impostazione a calore elevato.	Questo fenomeno è causato dalla tecnologia della cottura a induzione.	È del tutto normale, ma il rumore dovrebbe attutirsi o scomparire completamente quando si diminuisce l'impostazione di riscaldamento.
Rumore della ventola del piano di cottura a induzione.	Una ventola di raffreddamento presente all'interno del piano di cottura a induzione si è accesa per evitare che l'elettronica si surriscaldi. Può continuare a funzionare anche una volta spento il piano di cottura a induzione.	È un fenomeno normale e non richiede alcun intervento. Non togliere e ridare alimentazione al piano di cottura a induzione dalla parete se la ventola sta funzionando.
Le padelle non si riscaldano e non vengono visualizzate sul display.	Il piano di cottura a induzione non è in grado di rilevare la padella in quanto questa non è adatta per la cottura a induzione. Il piano di cottura a induzione non è in grado di rilevare la padella perché questa è troppo piccola per la zona di cottura oppure non è perfettamente centrata su di essa.	Utilizzare recipienti di cottura adatti per la cottura a induzione. Vedere la sezione "Scelta dei recipienti di cottura adatti". Centrare la padella ed accertarsi che la base corrisponda alle dimensioni della zona di cottura.
Il piano di cottura a induzione o la zona di cottura si sono spenti inaspettatamente, si attiva un segnale acustico e viene visualizzato un codice di errore (di solito alternato con una o due cifre sul display del timer di cottura).	Guasto tecnico.	Annotare le lettere e i numeri dell'errore, togliere alimentazione al piano di cottura a induzione dalla parete e contattare un tecnico qualificato.

8. Display di anomalie e controllo

Il piano di cottura a induzione è dotato di una funzione di autodiagnosi. Con questo test il tecnico è in grado di controllare il funzionamento di diversi componenti senza disassemblare o smontare il piano di cottura dal piano di lavoro.

Qualcosa non funziona?

Per le zone 1 e 2

Problema	Possibili cause	Rimedio
E1, E2, E7, C1	Anomalia sensore di temperatura	Contattare il fornitore.
E3, E4	Guasto del sensore di temperatura IGBT.	
UE	Il collegamento tra la scheda del display e la scheda principale è difettoso	
EL, EH	Tensione d'alimentazione anomala	Verificare se l'alimentazione elettrica è corretta. L'accensione dopo l'alimentazione è normale.
C3	Il sensore di temperatura della lastra di vetroceramica fornisce un valore alto	Si prega di riavviare dopo che il piano cottura a induzione si è raffreddato.
C2	Il sensore di temperatura del riscaldatore a induzione IGBT fornisce un valore alto	Fare ripartire una volta che il piano di cottura a induzione si è raffreddato.

Per le zone 3 e 4

1) Il codice di guasto si verifica durante l'utilizzo del cliente, con relativa soluzione;

Codice di guasto	Problema	Cosa fare
Recupero automatico		
EL	La tensione di alimentazione è superiore alla tensione nominale.	Verificare se l'alimentazione elettrica è corretta. L'accensione dopo l'alimentazione è normale.
EH	La tensione di alimentazione è inferiore alla tensione nominale.	
C1, C3	Alta temperatura del sensore della piastra in ceramica.	Attendere che la temperatura della piastra in ceramica ritorni normale. Toccare il tasto "ON/OFF" per riavviare l'elettrodomestico.
C2	Alta temperatura del sensore IGBT. (1#)	Attendere che la temperatura del sensore IGBT ritorni normale. Toccare il tasto "ON/OFF" per riavviare l'elettrodomestico. Controllare se la ventola funziona regolarmente; in caso contrario, sostituirla.
Nessun recupero automatico		
E2	Guasto del sensore di temperatura della piastra in vetroceramica - cortocircuito.	Controllare il collegamento o sostituire il sensore di temperatura della piastra in ceramica.
E1	Guasto del sensore di temperatura della piastra in vetroceramica - circuito aperto.	
E7	Guasto del sensore di temperatura della piastra in vetroceramica - non valido.	
E4	Guasto del sensore di temperatura IGBT - cortocircuito.	Sostituire la scheda di alimentazione.
E3	Guasto del sensore di temperatura IGBT - circuito aperto.	

2) Guasto specifico e soluzione

Guasto	Problema	Soluzione A	Soluzione B
Il LED non si accende quando l'elettrodomestico è collegato.	Mancanza di alimentazione.	Verificare che la spina sia ben fissata alla presa e che questa sia funzionante.	
	La scheda di alimentazione accessoria e la scheda del display hanno un guasto nel collegamento.	Controllare il collegamento.	
	La scheda di alimentazione accessoria è danneggiata.	Sostituire la scheda di alimentazione accessoria.	
	La scheda del display è danneggiata.	Sostituire la scheda del display.	
Alcuni tasti non funzionano, oppure il display a LED non è normale.	La scheda del display è danneggiata.	Sostituire la scheda del display.	
L'indicatore del modo di cottura si accende, ma il riscaldamento non si avvia.	Alta temperatura del piano di cottura.	La temperatura ambiente può essere troppo alta. La presa d'aria o la ventilazione d'aria possono essere bloccate.	
	C'è qualcosa che non funziona nella ventola.	Controllare se la ventola funziona correttamente; In caso contrario, sostituire la ventola.	
	La scheda di alimentazione è danneggiata.	Sostituire la scheda di alimentazione.	
Il riscaldamento si arresta improvvisamente durante il funzionamento e sul display lampeggia "u".	Il tipo di pentola è sbagliato.	Utilizzare il recipiente appropriato (fare riferimento al manuale di istruzioni).	Il circuito di rilevamento delle pentole è danneggiato, sostituire la scheda di alimentazione.
	Il diametro del recipiente è troppo piccolo.		
	Il fornello si è surriscaldato;	L'elettrodomestico è surriscaldato. Attendere che la temperatura ritorni normale. Premere il tasto "ON/OFF" per riavviare l'elettrodomestico.	
Le zone di riscaldamento dello stesso lato (come la prima e la seconda zona) mostrerebbero una "u".	La scheda di alimentazione e la scheda del display hanno un guasto nel collegamento;	Controllare il collegamento.	
	La scheda del display della parte di comunicazione è danneggiata.	Sostituire la scheda del display.	
	La scheda principale è danneggiata.	Sostituire la scheda di alimentazione.	
Il motore della ventola ha un suono strano.	Il motore della ventola è danneggiato.	Sostituire la ventola.	

Le considerazioni di cui sopra derivano dalla valutazione e dal controllo dei guasti comuni. Non smontare da soli l'elettrodomestico per evitare rischi e danni al piano di cottura ad induzione.

9. Installazione

9.1 Scelta delle attrezzature di installazione

Tagliare la superficie di lavoro rispettando le misure indicate sul disegno.

Per l'installazione e l'uso è necessario lasciare uno spazio libero intorno al foro pari ad almeno 5 cm.

Assicurarsi che lo spessore della superficie di lavoro corrisponda ad almeno 30 mm. Selezionare materiali per superfici di lavoro isolati e resistenti al calore (il legno e materiali simili fibrosi o igroscopici non devono essere utilizzati come materiali per superfici di lavoro se non impregnati) per evitare le scosse elettriche e le maggiori deformazioni causate dalle radiazioni di calore provenienti dal piano riscaldato. Come illustrato qui di seguito:



Nota: Tra i lati del piano di cottura e le superfici interne del piano di lavoro deve essere prevista una distanza di sicurezza pari ad almeno 3 mm.

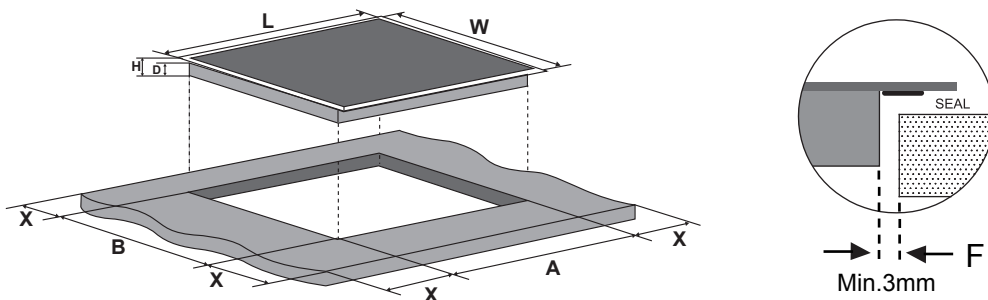

L(mm)	W(mm)	H(mm)	D(mm)	A(mm)	B(mm)	X(mm)	F(mm)
590	520	56	52	560±1	480±1	50 min.	3 min.

Assicurarsi sempre che il piano di cottura a induzione sia ben ventilato e che entrata ed uscita dell'aria non siano ostruite. Assicurarsi che il piano di cottura a induzione sia in buone condizioni operative. Come illustrato qui di seguito



Nota: Tra il piano di cottura e l'eventuale elemento superiore deve essere prevista una distanza di sicurezza pari ad almeno 760 mm.

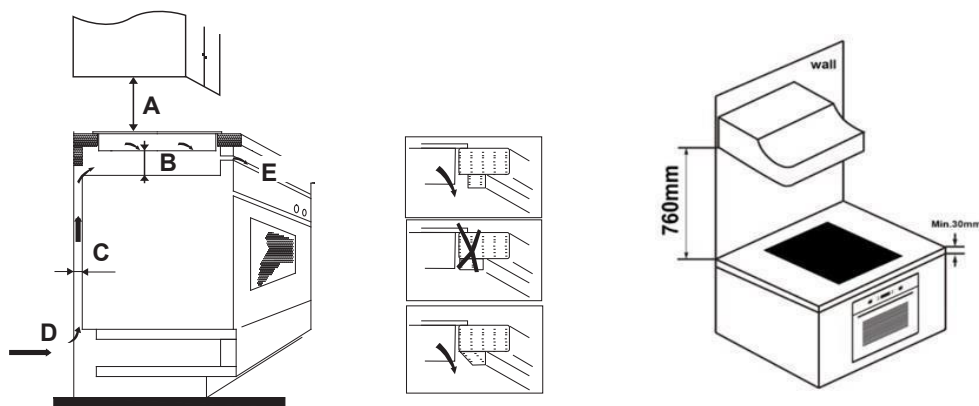

A (mm)	B (mm)	C (mm)	D	E
760	50 min.	20 min.	Entrata aria	Uscita aria 5 mm

AVVERTENZA: Garantire una ventilazione adeguata

Assicurarsi che il piano di cottura a induzione sia ben ventilato e che entrata ed uscita dell'aria non siano ostruite. Per evitare il contatto accidentale con la parte inferiore del piano di cottura surriscaldato o scosse elettriche inattese durante il funzionamento, è necessario inserire un inserto in legno, fissato con viti, ad una distanza minima di 50 mm dalla parte inferiore del piano di cottura. Seguire le istruzioni riportate di seguito

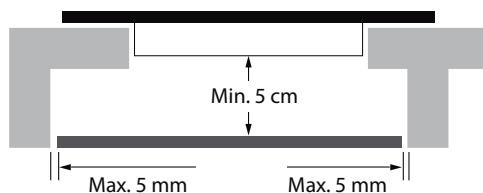

All'esterno del piano sono presenti dei fori di ventilazione. Quando si posiziona il piano di cottura, È **NECESSARIO** assicurarsi che questi fori non siano ostruiti dal piano di lavoro.



- Tenere presente che la colla che unisce il materiale plastico o legnoso al mobile deve resistere a temperature non inferiori a 150°C, per evitare lo sgancio dei rivestimenti.
- La parete posteriore, le superfici adiacenti e quelle circostanti devono quindi essere in grado di resistere ad una temperatura di 90°C.

9.2 Prima di montare il piano di cottura, assicurarsi che

- Il supporto sia squadrato e livellato e che non ci siano elementi strutturali che possano interferire con i requisiti di spazio.
- Il supporto sia realizzato in materiale isolante resistente al calore.
- Se il piano di cottura è installato al di sopra di un forno, il forno sia dotato di una ventola di raffreddamento incorporata.
- L'installazione sia conforme a tutti i requisiti di ingombro, oltre che a tutte le normative e le disposizioni.
- Sia stato incorporato nel cablaggio permanente un apposito interruttore sezionatore che permetta di staccare completamente l'elettrodomestico dalla rete di alimentazione principale; tale interruttore deve essere montato e posizionato in accordo con le normative e le disposizioni locali.
- L'interruttore sezionatore deve essere di tipo approvato e deve fornire una separazione dei contatti con intercapedine di 3 mm in tutti i poli (o in tutti i conduttori attivi [fase] se le normative sugli impianti elettrici locali permettono questa variazione rispetto alle specifiche).
- L'interruttore sezionatore sia facilmente raggiungibile dal cliente una volta installato il piano di cottura.
- In caso di dubbi relativi al montaggio, contattare le autorità locali e consultare le normative vigenti.
- Si utilizzino rivestimenti resistenti al calore e facili da pulire (quali ad esempio piastrelle ceramiche) per le pareti circostanti il piano di cottura.

9.3 Una volta montato il piano di cottura, assicurarsi che

- Il cavo di alimentazione elettrica non sia accessibile attraverso gli sportelli o i cassettei dei mobiletti.
- Sia presente un flusso adeguato di aria fresca dall'esterno dei mobiletti verso la base del piano di cottura.
- Se il piano di cottura è montato sopra ad una cassettera o a dei mobiletti, sia stata installata una barriera di protezione termica al di sotto della base del piano di cottura.
- L'interruttore sezionatore sia facilmente accessibile per il cliente.

9.4 Prima di posizionare le staffe di fissaggio

L'elettrodomestico deve essere collocato su una superficie piana e stabile (utilizzare l'imballaggio). Non forzare i comandi che sporgono dal piano di cottura.

9.5 Regolazione della posizione della staffa

Fissare il piano di cottura sul supporto avvitando 8 staffe sul fondo del piano di cottura stesso (vedere figura) prima del montaggio.

Regolare la posizione della staffa per adattarla ai diversi spessori del piano.

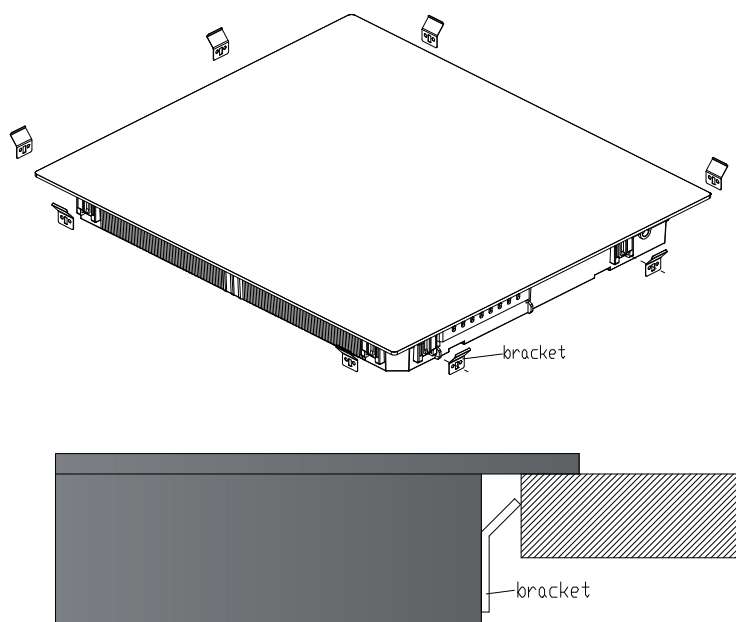

In nessun caso le staffe possono toccare le superfici interne del piano di lavoro dopo il montaggio (vedere figura).

9.6 Avvertenza

1. Il piano di cottura a induzione deve essere montato da personale o tecnici qualificati. La nostra società ha un team di professionisti a disposizione dei clienti. Non operare mai da soli.
2. Il piano di cottura non può essere montato direttamente sopra ai seguenti elettrodomestici: lavastoviglie, frigorifero, freezer, lavatrice o asciugatrice, in quanto l'umidità può danneggiare l'elettronica del piano di cottura stesso.
3. Il piano di cottura a induzione dovrà essere montato in modo tale da garantire un migliore irraggiamento del calore e un livello di affidabilità più elevato.
4. La parete e la zona di cottura indotta al di sopra della superficie del piano dovranno essere resistenti al calore.
5. Per evitare danni, lo strato intermedio e l'adesivo devono essere resistenti al calore.
6. Si sconsiglia l'utilizzo di una pulitrice a vapore.

9.7 Collegamento del piano di cottura alla rete di alimentazione elettrica



Questo piano di cottura deve essere collegato alla rete di alimentazione elettrica solo da una persona appositamente addestrata. Prima di collegare il piano di cottura alla rete di alimentazione elettrica, verificare che:

1. Il cablaggio interno dell'abitazione sia adeguato alla potenza consumata dal piano di cottura.
2. La tensione corrisponda al valore riportato sulla targhetta delle caratteristiche tecniche
3. Le sezioni del cavo di alimentazione elettrico possano sopportare il carico specificato sulla targhetta delle caratteristiche tecniche.

Per collegare il piano di cottura alla rete di alimentazione elettrica non utilizzare adattatori, riduttori o deviatori, in quanto sussiste il pericolo di surriscaldamenti e incendi.

Il cavo di alimentazione elettrica non deve entrare in contatto con componenti surriscaldati e deve essere collocato in modo tale che la sua temperatura non superi mai, in nessun punto, i 75°C.



Verificare con un elettricista se l'impianto di cablaggio dell'abitazione è corretto senza necessità di modificarlo. Le eventuali modifiche dovranno sempre essere effettuate da un elettricista qualificato.

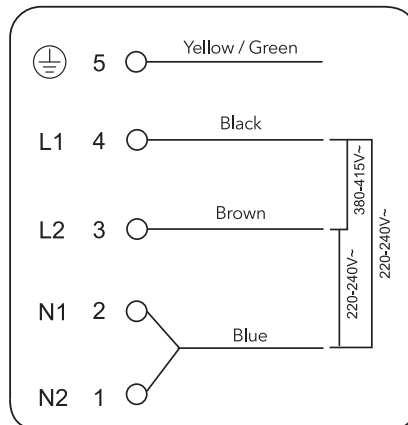

Se il numero totale di unità di riscaldamento dell'elettrodomestico scelto non è inferiore a 4, l'elettrodomestico può essere collegato direttamente alla rete elettrica mediante un collegamento elettrico monofase, come illustrato di seguito.

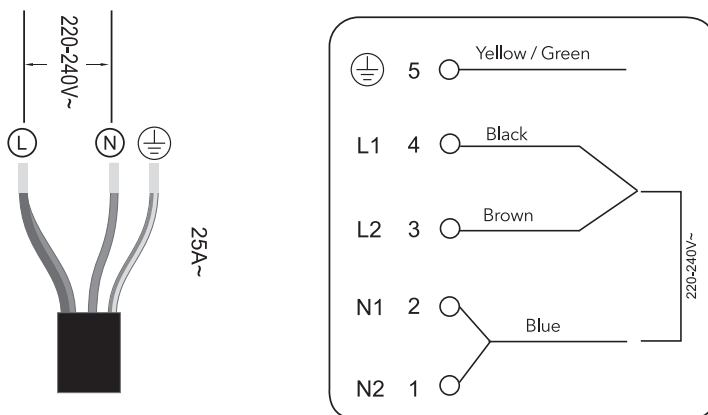

- Se il cavo è danneggiato o deve essere sostituito, l'operazione deve essere effettuata da un agente post-vendita con attrezzi dedicati, per evitare qualsiasi incidente.
- Se l'elettrodomestico è collegato direttamente all'alimentazione di rete è necessario montare un sezionatore multipolare con uno spazio di almeno 3 mm tra i contatti.
- L'installatore deve accertarsi che il collegamento elettrico sia corretto e che sia conforme alle normative di sicurezza.
- Il cavo non deve essere piegato o schiacciato.
- Il cavo deve essere controllato con regolarità e sostituito unicamente da tecnici autorizzati.



La superficie inferiore e il cavo di alimentazione del piano cottura non sono accessibili dopo il montaggio.



SMALTIMENTO: È vietato smaltire questo prodotto come rifiuto urbano indifferenziato. È necessaria la raccolta differenziata di tali rifiuti per un trattamento speciale.

Questo elettrodomestico dispone di contrassegno ai sensi della Direttiva Europea 2012/19/UE in materia di Rifiuti di apparecchiature elettriche e elettroniche - RAEE (Waste Electrical and Electronic Equipment - WEEE). Il corretto smaltimento di questo elettrodomestico permette di evitare possibili danni all'ambiente e alla salute dell'uomo.

Il simbolo sul prodotto indica che non può essere trattato come normale rifiuto domestico. Deve essere consegnato ad un punto di raccolta appropriato per il riciclaggio di dispositivi elettrici ed elettronici.

Questo elettrodomestico richiede uno smaltimento specializzato. Per ulteriori informazioni relative al trattamento, al recupero ed al riciclaggio di questo prodotto, si consiglia di contattare il proprio comune, il proprio servizio di smaltimento rifiuti domestici o il negozio presso il quale è stato acquistato.

Per informazioni più dettagliate sul trattamento, il recupero e il riciclaggio di questo prodotto si consiglia di contattare il proprio ufficio comunale, il proprio servizio di smaltimento rifiuti domestici o l'esercente presso il quale è stato acquistato il prodotto.

1. Prólogo	63
1.1 Advertencias de seguridad	63
1.2 Instalación	63
1.2.1 Riesgo de descarga eléctrica	63
1.2.2 Riesgo de corte	63
1.2.3 Instrucciones de seguridad importantes	63
1.3 Operación y mantenimiento	64
1.3.1 Riesgo de descarga eléctrica	65
1.3.2 Riesgo de muerte	65
1.3.3 Peligro, superficie caliente	65
1.3.4 Riesgo de corte	65
1.3.5 Instrucciones de seguridad importantes	66
2. Presentación del producto	68
2.1 Vista superior	68
2.2 Panel de control	68
2.3 Teoría de funcionamiento	68
2.4 Antes de utilizar la nueva encimera de inducción	69
2.5 Especificaciones técnicas	69
3. Funcionamiento del producto	69
3.1 Mandos táctiles	69
3.2 Elección de los utensilios de cocina adecuados	70
3.3 Modo de empleo	70
3.3.1 Empezar a cocinar	70
3.3.2 Terminar de cocinar	71
3.3.3 Uso del modo Boost	72
3.3.4 Área flexible	72
3.3.5 Placa de cocción eléctrica	74
3.3.6 Bloqueo de los mandos	74
3.3.7 Modo de Pausa	75
3.3.8 Función de gestión de potencia	75
3.3.9 Mando del temporizador	76
3.3.10 Tiempos de trabajo por defecto	78
3.3.11 Función "Cook with me"	79
3.3.12 Función especial	80
4. Pautas de cocción	80

4.1	Consejos de cocción	80
4.1.1	Cocción a fuego lento, preparación de arroz.....	80
4.1.2	Preparación de carne	81
4.1.3	Salteado	81
4.2	Detección de objetos pequeños.....	81
5.	Ajustes de temperatura	81
6.	Cuidado y limpieza	82
7.	Consejos y sugerencias	83
8.	Indicador de fallo e inspección	84
9.	Instalación	86
9.1	Selección del equipo de instalación.....	86
9.2	Comprobaciones anteriores a la instalación de la encimera	87
9.3	Comprobaciones posteriores a la instalación de la encimera	88
9.4	Antes de colocar las abrazaderas de fijación	88
9.5	Ajuste de la posición de las abrazaderas	88
9.6	Precauciones	89
9.7	Conexión de la encimera a la red eléctrica.....	89

1. Prólogo

Por la presente, Candy Hoover Group Srl declara que el equipo de radio cumple con la Directiva 2014/53/UE y con los requisitos legales pertinentes (para el mercado de UKCA). El texto completo de la declaración de conformidad está disponible en la siguiente dirección de Internet: www.candy-group.com

1.1 Advertencias de seguridad

Su seguridad nos importa. Lea esta información antes de utilizar la encimera.

1.2 Instalación

1.2.1 Riesgo de descarga eléctrica

- Desconecte el electrodoméstico de la red eléctrica antes de realizar cualquier operación o mantenimiento en él.
- Una puesta a tierra adecuada es fundamental y obligatorio.
- La modificación de la instalación eléctrica doméstica es tarea exclusiva de electricistas cualificados.
- Si no se sigue esta recomendación, puede producirse una descarga eléctrica o un accidente mortal.

1.2.2 Riesgo de corte

- Tenga cuidado con las aristas de los paneles, ya que están afiladas.
- Si no tiene precaución, puede hacerse heridas o cortes.

1.2.3 Instrucciones de seguridad importantes

- Lea estas instrucciones atentamente antes de instalar o utilizar el electrodoméstico.
- No coloque nunca material o productos combustibles en este electrodoméstico.
- Ponga esta información a disposición de la persona responsable de instalar el electrodoméstico, ya que podría reducir los costes de instalación.
- Para evitar riesgos, el electrodoméstico debe instalarse conforme se indica en estas instrucciones.
- Un técnico cualificado debe instalar y conectar correctamente a tierra este electrodoméstico.
- El electrodoméstico debe conectarse a un circuito que incorpore un interruptor que permita desconectarlo por completo de la red eléctrica.

- La garantía o las reclamaciones de responsabilidad podrían carecer de validez si el electrodoméstico se instala de forma incorrecta.
- Pueden utilizarlo niños a partir de 8 años de edad y personas con facultades físicas, sensoriales o mentales reducidas, o con falta de experiencia y conocimiento, si lo emplean bajo supervisión o se les instruye acerca de la seguridad del producto y entienden los riesgos que comporta.
- Los niños no deben jugar con el electrodoméstico. Los niños no deben limpiar ni mantener el producto sin supervisión.
- Para evitar riesgos, el fabricante, su representante de servicio o cualquier otra persona cualificada deben cambiar los cables de alimentación que estén dañados.
- Advertencia: Si la superficie está agrietada, apague el electrodoméstico para evitar la posibilidad de descarga eléctrica porque las partes con corriente están protegidas por las superficies de la encimera que son de vidrio cerámico o un material similar.
- Los objetos metálicos (como cuchillos, tenedores, cucharas y tapas) no deben colocarse en la superficie de la encimera, ya que pueden calentarse.
- No utilice limpiadores a vapor.
- No utilice limpiadores a vapor para limpiar la encimera.
- El electrodoméstico no está diseñado para funcionar con un temporizador externo ni con ningún sistema de control remoto separado.
- ADVERTENCIA: Peligro de incendio; no coloque objetos sobre las superficies de cocción.
- Los procesos de cocción breves deben contar supervisión. Los procesos de cocción breves deben vigilarse de manera continua.
- ADVERTENCIA: Dejar desatendida la encimera mientras se cocina con grasa o aceite puede ser peligroso y originar un incendio. NUNCA intente apagar el fuego con agua; apague la encimera y cubra la llama con una tapa o una manta ignífuga, por ejemplo.

1.3 Operación y mantenimiento

1.3.1 Riesgo de descarga eléctrica

- No utilice ninguna encimera rota o agrietada. Si la superficie de la encimera se rompe o agrieta, apáguela de inmediato mediante el interruptor principal de la pared y póngase en contacto con un técnico cualificado.
- Apague la encimera mediante el interruptor de la pared antes de efectuar operaciones de limpieza o mantenimiento.
- Si no se sigue esta recomendación, puede producirse una descarga eléctrica o un accidente mortal.

1.3.2 Riesgo de muerte

- Este electrodoméstico cumple normas de seguridad electromagnética.
- No obstante, las personas portadoras de un marcapasos u otros implantes eléctricos (como bombas de insulina) deben consultar a su médico o al fabricante del implante antes de utilizar este electrodoméstico para asegurarse de que el campo electromagnético no afectará al implante.
- El incumplimiento de esta recomendación puede causar la muerte.

1.3.3 Peligro, superficie caliente

- Durante el uso, las partes accesibles del electrodoméstico se calientan lo suficiente como para causar quemaduras.
- No permita que el cuerpo, la ropa ni otros objetos, salvo utensilios de cocina adecuados, entren en contacto con el vidrio de la encimera hasta que la superficie se enfríe.
- Mantenga alejados a los niños.
- Las asas de las ollas pueden estar calientes cuando las toque. Compruebe que las asas de las ollas no invadan otras zonas de cocción que estén encendidas. Manténgalas fuera del alcance de los niños.
- El incumplimiento de esta recomendación puede causar quemaduras y escaldaduras.

1.3.4 Riesgo de corte

- La afilada cuchilla de un rascador de la superficie de la encimera queda expuesta cuando se retira la cubierta de

seguridad. Use el rascador con suma precaución y guárdelo siempre en un lugar seguro y fuera del alcance de los niños.

- Si no tiene precaución, puede hacerse heridas o cortes.

1.3.5 Instrucciones de seguridad importantes

- No deje nunca el electrodoméstico sin vigilancia mientras se esté usando. La ebullición produce humo y derrames grasientos que pueden inflamarse.
- Nunca utilice el electrodoméstico como superficie de trabajo o almacenamiento.
- Nunca deje objetos o utensilios en el electrodoméstico.
- No coloque ni deje objetos magnetizables (como tarjetas de crédito o tarjetas de memoria) o aparatos electrónicos (como ordenadores y reproductores de MP3) cerca del electrodoméstico; su campo electromagnético podría provocar interferencias.
- No utilice nunca el electrodoméstico para calentar el ambiente.
- Después de su uso, apague las zonas de cocción y la encimera como se describe en este manual (es decir, con los mandos táctiles). No confíe en que la función de detección de recipientes apagará las zonas de cocción cuando retire las sartenes.
- No permita que los niños jueguen con el electrodoméstico, ni que se sienten, se suban o se pongan de pie en él.
- No guarde objetos que interesen a los niños en los armarios situados encima del electrodoméstico. Los niños podrían lesionarse gravemente si se suben a la encimera de cocción.
- No deje a los niños solos o sin vigilancia en la zona de uso del electrodoméstico.
- Una persona responsable y competente debe enseñar a usar el electrodoméstico a los niños o a las personas con discapacidades que limiten su aptitud para utilizar el electrodoméstico. El instructor debe comprobar que pueden utilizar el electrodoméstico sin que esto suponga ningún peligro para ellos o para el entorno.
- No repare ni reemplace componentes del electrodoméstico a menos que se recomiende de forma expresa en el manual. Un

técnico cualificado debe realizar cualquier otra reparación o mantenimiento.

- No coloque ni deje caer objetos pesados en la encimera.
- No se ponga en pie encima de la encimera.
- No utilice sartenes con bordes dentados ni las arrastre por la superficie de vidrio de la encimera de inducción, ya que podría rayar el vidrio.
- No utilice estropajos ni otros limpiadores abrasivos para limpiar la encimera de cocción; podría rayar el vidrio.
- Este electrodoméstico está diseñado para su uso en el hogar y en aplicaciones parecidas, como: zonas de cocina para empleados en negocios, oficinas y otros entornos laborales; granjas; por parte de clientes de hoteles, moteles y otros establecimientos de tipo residencial; otros establecimientos de hospedaje.
- **ADVERTENCIA:** El electrodoméstico y sus partes accesibles se calientan durante el funcionamiento.
- Debe prestarse atención para no tocar los elementos térmicos.
- Debe impedirse que los niños menores de 8 años se acerquen a menos que estén supervisados en todo momento.

Le felicitamos por la compra de su nueva encimera de inducción.

Recomendamos que lea este manual de instrucciones/instalación para que entienda bien cómo instalar y utilizar el electrodoméstico de forma correcta.

Para instalarlo, lea la sección correspondiente.

Lea atentamente todas las instrucciones de seguridad antes de usarlo y guarde el manual de instrucciones/instalación para consultas futuras.

2. Presentación del producto

2.1 Vista superior

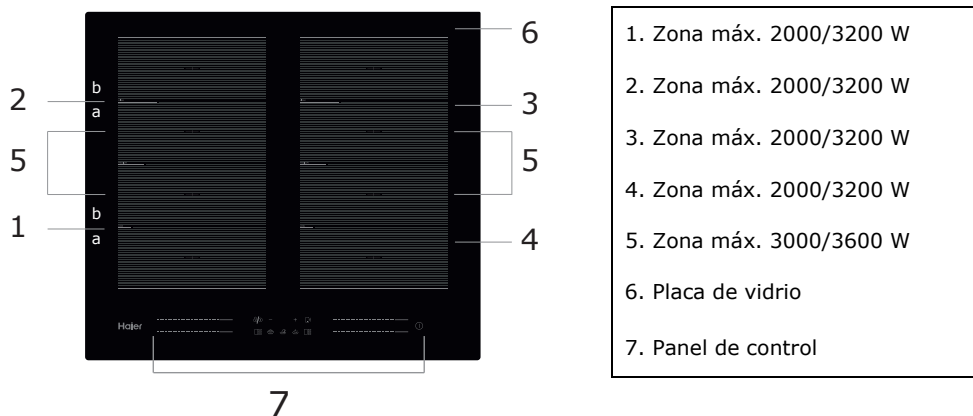

2.2 Panel de control

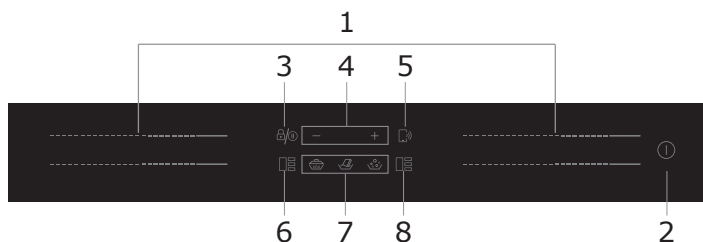

- 1. Mandos de control de la zona de cocción
- 2. Botón de encendido/apagado (ON/OFF)
- 3. Mando de bloqueo
- 4. Mando del temporizador
- 5. Mando "Cook with me"
- 6. Mando área flexible izquierda
- 7. Cocción a fuego lento, Fusión, Ebullición
- 8. Mando área flexible derecha

2.3 Teoría de funcionamiento

Es una tecnología de cocción segura, avanzada, eficiente y económica. Funciona mediante campos electromagnéticos que generan calor directamente en la sartén, en lugar de hacerlo de forma indirecta a través de la superficie de vidrio. El vidrio se calienta solamente por estar en contacto con la sartén.

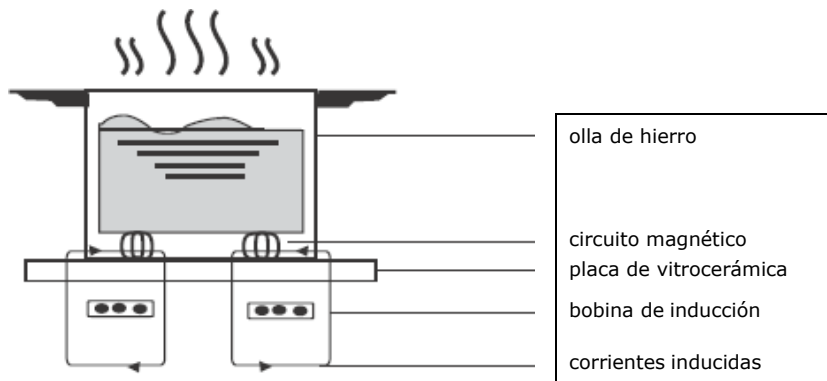

2.4 Antes de utilizar la nueva encimera de inducción

- Lea esta guía y preste especial atención a la sección "Advertencias de seguridad".
- Retire la película protectora de la encimera de inducción, si existe.

2.5 Especificaciones técnicas

Encimera de cocción	HA2MTSJ68MC
Zonas de cocción	4 zonas
Tensión de suministro	220-240 V ~ 50 Hz o 60 Hz
Potencia eléctrica instalada	7200 W
Tamaño del producto (mm)	590X520X56
Medidas de instalación (mm)	560x480

El peso y las medidas son aproximados. Debido a que estamos mejorando continuamente nuestros productos, podríamos cambiar las especificaciones y el diseño sin previo aviso.

Zona de cocción	Diámetro de la base del utensilio de cocción para inducción	
	Mínimo	Máximo
1 & 2 & 3 & 4	80*	200
Zona flexible	80*	200x400

Para permitir una correcta detección del utensilio de cocción, este debe colocarse dentro del perímetro del área «a» o «b», no en medio del área «a» y «b».



3. Funcionamiento del producto

3.1 Mandos táctiles

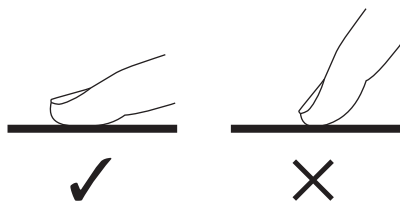
- Los mandos responden al tacto, por lo que no es necesario presionarlos.
- Utilice la yema de los dedos en lugar de la punta.
- Oirá un pitido cada vez que se produzca el contacto.
- Asegúrese de que los mandos estén siempre limpios y secos, y que no haya ningún objeto que los cubra (como un utensilio o un paño). Incluso una capa fina de agua podría dificultar el uso de los mandos.



3.2 Elección de los utensilios de cocina adecuados

-  Utilice utensilios aptos para el uso con encimeras de inducción solamente. Compruebe que el símbolo de inducción aparece en el embalaje o en el fondo de la cacerola.
- 
- Para comprobar si el utensilio es válido, puede hacer la prueba del imán. Acerque un imán a la base de la cacerola. Si lo atrae, la cacerola es apta para encimeras de inducción.
 - Si no dispone de un imán:
 1. Vierta un poco de agua en la cacerola que quiera probar.
 2. Si  no parpadea en la pantalla y el agua se calienta, la cacerola es adecuada.
 - Los utensilios de cocina de los materiales siguientes no son adecuados: acero inoxidable puro, aluminio o cobre sin base magnética, vidrio, madera, porcelana, cerámica y loza.

No utilice utensilios con bordes dentados o base curva.



Asegúrese de que la base de la cacerola sea lisa, descanse plana sobre el vidrio y tenga el mismo tamaño que la zona de cocción. Utilice cacerolas cuyo diámetro coincida con las marcas de la zona elegida. El uso de un utensilio un poco más grande ofrecerá una eficiencia energética máxima. La eficiencia energética es inferior a la prevista cuando se utilizan utensilios más pequeños. Es posible que la encimera no detecte los utensilios de menos de 80 mm. Centre siempre la cacerola en la zona de cocción.

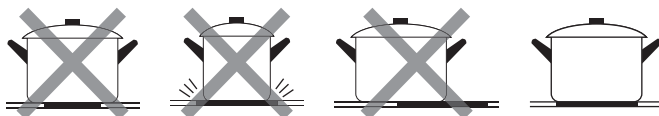

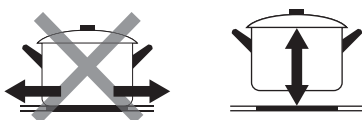

Para apartar las cacerolas de la encimera de cocción, levántelas siempre en lugar de deslizarlas, ya que el vidrio podría rayarse.

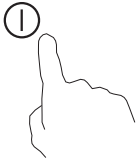
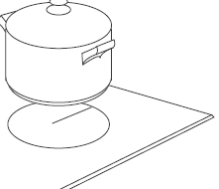

3.3 Modo de empleo

3.3.1 Empezar a cocinar

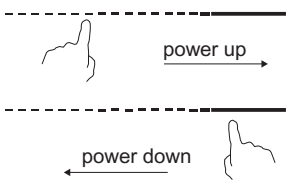
<p>Toque el mando de encendido/apagado durante tres segundos. Después de encender la encimera se escucha un pitido y aparece "-" o "—" en el visor; esto indica que la encimera de inducción ha entrado en el modo de espera.</p>	
<p>Coloque una cacerola adecuada en la zona de cocción que desee utilizar.</p> <ul style="list-style-type: none"> Asegúrese de que el fondo de la cacerola y la superficie de la zona de cocción estén limpios y secos. 	
<p>Cuando se toca el mando de selección de una zona de cocción, la indicación situada al lado parpadea.</p>	
<p>Toque el mando deslizante para seleccionar la temperatura.</p> <ul style="list-style-type: none"> Si no elige un ajuste de temperatura en un minuto, la encimera de inducción se apagará de forma automática. Entonces, tendrá que comenzar por el paso 1 otra vez. La temperatura se puede cambiar en cualquier momento durante la cocción. 	

Si el visor parpadea y se alterna con la temperatura



Esto significa lo siguiente:



- No ha colocado una cacerola en la zona de cocción correcta.
- El utensilio de cocción que está usando no es apto para encimeras de inducción.
- El utensilio es demasiado pequeño o no está bien centrado en la zona de cocción.

No se genera calor a menos que haya un utensilio adecuado en la zona de cocción.



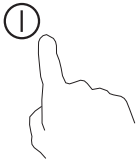

El visor se apagará automáticamente después de 1 minuto si no se coloca un utensilio adecuado en la encimera.

3.3.2 Terminar de cocinar

<p>Touch the selection button of the cooking zone you want to turn off.</p>	
<p>To turn off the cooking zone, slide the selection button to "1". Make sure that "0" appears on the screen.</p>	

<p>Para apagar la encimera de cocción completa, toque el mando de encendido/apagado.</p>	
<p>Tenga cuidado con las superficies calientes La letra H indica la zona de cocción que está caliente. Desaparecerá cuando la temperatura de la superficie descienda y esta pueda tocarse sin peligro. También puede utilizarse como función de ahorro de energía, ya que permite emplear la zona que todavía está caliente para calentar otras cacerolas.</p>	

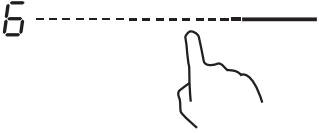
3.3.3 Uso del modo Boost

<p style="text-align: center;">Activación de la función Boost</p>	
<p>Toque el mando deslizante de la zona de cocción.</p>	
<p>Toque el mando deslizante del extremo derecho. Asegúrese de que la pantalla indique "P".</p>	
<p style="text-align: center;">Cancelar el modo Boost</p>	
<p>Toque el mando de selección de la zona de cocción cuya función Boost quiera cancelar.</p>	
<p>Toque cualquier nivel de potencia y el Boost se desactivará.</p>	

- La función puede utilizarse en cualquier zona de cocción.
- La zona de cocción recupera el ajuste original después de 5 minutos.
- Si la potencia original es 0, volverá ajustarse a 14 después de 5 minutos.

3.3.4 Área flexible

- Esta área puede utilizarse como zona única o como dos zonas diferentes en función de las necesidades de cocción.
- El área flexible consta de 4 inductores independientes que pueden controlarse por separado de dos en dos. Cuando se trabaja como una sola zona, la parte que no está cubierta por los utensilios de cocción se apaga automáticamente después de un minuto.
- Para asegurar una distribución uniforme del calor, los utensilios de cocción deben colocarse correctamente:

- En cualquier parte de la zona flexible cuando los utensilios de cocina están entre 80 y 200 mm.
- En el área grande cuando los utensilios de cocina de cocción son más grandes de 200 mm.

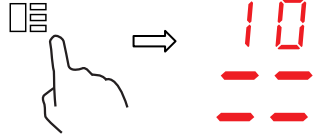
Uso como zona grande	
<p>Para activar el área flexible como una sola gran zona, simplemente pulse el control del área flexible.</p>	
<p>El ajuste de potencia funciona como cualquier otra área normal.</p>	
<p>El nivel de potencia es único para toda el área flexible y se puede seleccionar con un control deslizante</p>	
<p>Si la olla se mueve de la parte delantera a la trasera (o viceversa), el área flexible detecta automáticamente la nueva posición, manteniendo la misma potencia.</p>	
<p>Para añadir otra olla, presione de nuevo el botón dedicado para desactivar el área flexible, con el fin de detectar los utensilios de cocina.</p>	
Uso como cuatro zonas independientes	
<p>Para usar el área flexible como cuatro zonas diferentes con diferentes ajustes de potencia, no pulse el control del área flexible.</p>	

Ejemplos de buena y mala colocación de la olla

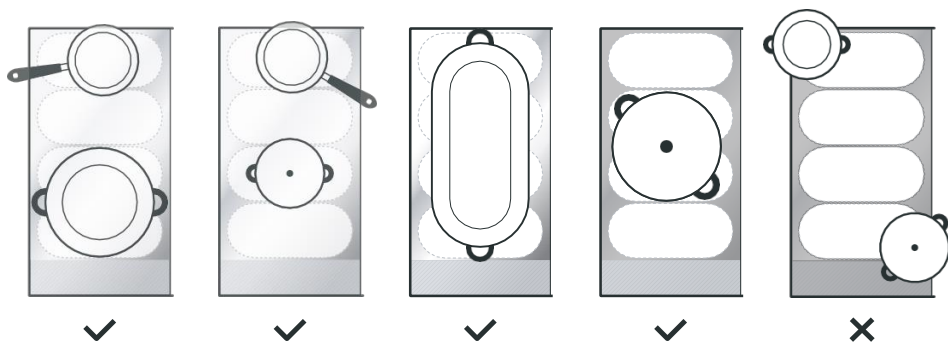

3.3.5 Placa de cocción eléctrica

- Esta área puede ajustar la potencia según la posición de la olla.
- Si la olla está en el fondo del área flexible, la potencia se establece en el nivel 1.
- Si la olla está en el medio del área flexible, la potencia se establece en el nivel 10.
- Si la olla está en la parte superior del área flexible, la potencia se establece en el nivel 14.

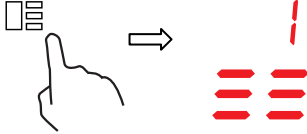
Placa de cocción eléctrica	
Para activar el área de la placa de cocción eléctrica, simplemente presione el control del área flexible durante 2 segundos	
Mueve la posición de la olla, la potencia cambiará automáticamente	
Cancelar la placa de cocción eléctrica	
Presione el control del área flexible para apagar la zona de cocción.	

3.3.6 Bloqueo de los mandos

- Los mandos pueden bloquearse para evitar el uso no intencionado (por ejemplo, para impedir que los niños enciendan las zonas de cocción accidentalmente).
- El bloqueo desactiva todos los mandos, excepto el mando de encendido/apagado.

Para bloquear los mandos	
Toque y mantén el control de Bloqueo por un rato.	En el indicador del temporizador aparecerá "Lo" (bajo)
Para desbloquear los mandos	
Toque y mantén el control de Bloqueo por un rato.	





Quando la encimera está bloqueada, todos los mandos están desactivados, excepto el mando de encendido/apagado ①. Este mando ① permite apagar la encimera de inducción en caso de emergencia, pero lo primero que habrá que hacer la próxima vez será desbloquearla.

3.3.7 Modo de Pausa

- Puede poner la cocción en pausa en lugar de apagar la encimera.
- En el modo de Pausa se desactivan todos los mandos, excepto el mando de encendido/apagado.





Para activar el modo de pausa	
Toque corto el control de Pausa	Todos los indicadores mostrarán "11"
Para salir del modo de pausa	
Toque corto el control de Pausa.	



Cuando la encimera está bloqueada, todos los mandos están desactivados, excepto el mando de encendido/apagado . Este mando  permite apagar la encimera de inducción en caso de emergencia, pero lo primero que habrá que hacer la próxima vez será desbloquearla.

3.3.8 Función de gestión de potencia

- Es posible ajustar un nivel de potencia absorbida máxima de la encimera de inducción mediante la selección de intervalos de potencia diferentes.
- Las encimeras de inducción pueden limitar automáticamente la potencia para funcionar a una potencia inferior y evitar el riesgo de sobrecarga.

Para acceder a la función de gestión de potencia	
Encienda la encimera y pulse el mando el Bloqueo y Cook with me al mismo tiempo.	En el indicador del temporizador aparece "P5", correspondiente al nivel de potencia 5. El modo predeterminado es 7,2 kW.
Para activar otro nivel	
Pulse +/- en el temporizador <div style="display: flex; justify-content: space-around; align-items: center; margin-top: 10px;"> <div style="text-align: center;">   </div> <div style="text-align: center;">  </div> <div style="text-align: center;">   </div> </div>	Existen 5 niveles de potencia: de "P1" a "P5". En el indicador del temporizador aparece uno de estos niveles. "P1": la potencia máxima es 2,5 kW. "P2": la potencia máxima es 3,5 kW. "P3": la potencia máxima es 4,5 kW. "P4": la potencia máxima es 5,5 kW. "P5": la potencia máxima es 7,2 kW
Confirmación y salida de la función de gestión de potencia	
Pulse el mando el Bloqueo y Cook with me al mismo tiempo para confirmar.	La encimera se apaga.

3.3.9 Mando del temporizador



El temporizador se puede utilizar de dos formas distintas:

- Puede utilizarse como minuterero. En este caso no se apaga ninguna zona de cocción cuando termina el tiempo programado.
- Se puede programar para apagar una o varias zonas de cocción después del plazo de tiempo establecido. Se puede programar en un tiempo máximo de 99 minutos.

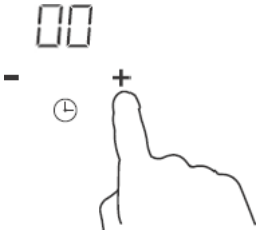
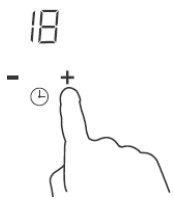
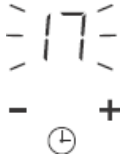
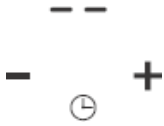
a) Uso del temporizador como minuterero

<p>Asegúrese de que la encimera de cocción está encendida.</p>	
<p>Toque "+" en los controles del temporizador. El indicador del minuterero empezará a parpadear y mostrará "00" en la pantalla del temporizador.</p>	
<p>Toque el mando "-" o "+" del temporizador para programar el tiempo Consejo: Para reducir o aumentar el tiempo 1 minuto, toque el mando "-" o "+" del temporizador una vez. Mantenga pulsado el mando "-" o "+" del temporizador para reducir o aumentar el tiempo 10 minutos.</p>	
<p>Cuando se programe el tiempo, la cuenta atrás comenzará de inmediato. En el visor se mostrará el tiempo restante y el indicador del temporizador parpadeará durante 5 segundos.</p>	

b) Programación del temporizador para apagar una o varias zonas de cocción

Elija una zona	
<p>Toque el mando deslizante de la zona de cocción.</p>	
<p>Toque el mando "-" o "+" del temporizador para programar el tiempo. Consejo: Para reducir o aumentar el tiempo 1 minuto, toque el mando "-" o "+" del temporizador una vez. Mantenga pulsado el mando "-" o "+" del temporizador para reducir o aumentar el tiempo 10 minutos.</p>	

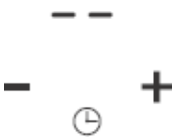
<p>Cuando se programe el tiempo, la cuenta atrás comenzará de inmediato. En el visor se mostrará el tiempo restante y el indicador del temporizador parpadeará durante 5 segundos.</p> <p>NOTA: El punto rojo situado junto al indicador del nivel de potencia se iluminará cuando se seleccione la zona.</p>	
<p>Cuando expira el temporizador de cocción, la zona de cocción se apaga automáticamente.</p>	

 Las zonas de cocción que se hayan encendido antes seguirán funcionando.

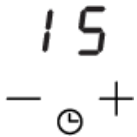
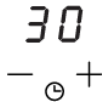
<p align="center">Elija otra zona:</p>	
<p>El procedimiento para elegir varias zonas es similar al de selección de una zona. Cuando se programa el tiempo de varias zonas de cocción al mismo tiempo, se encienden los puntos decimales de las zonas en cuestión. En el visor de minutos se indica el tiempo en minutos del temporizador. El punto de la zona correspondiente parpadea. Consulte las ilustraciones abajo:</p>	
<p>3. ----- (tiempo programado de 15 minutos)</p> <p>6. ----- (tiempo programado de 45 minutos)</p>	
<p>La zona correspondiente se apaga cuando termina la cuenta atrás del temporizador. Luego se mostrará el nuevo tiempo del temporizador y el punto de la zona correspondiente parpadeará. Consulte las ilustraciones de la derecha:</p>	<p>H -----</p> <p>6. ----- (tiempo programado de 30 minutos)</p> 
<p>Toque el mando de selección de la zona de cocción; el tiempo correspondiente aparecerá en el indicador del temporizador.</p>	

c) Cancelar el temporizador

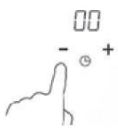
<p>Toque el mando de selección de la zona de cocción cuyo temporizador quiera cancelar.</p>	
<p>Mantenga pulsado el mando "-" del temporizador, este baja hasta "00" y se cancela.</p>	

3.3.10 Tiempos de trabajo por defecto

La autodesconexión es una función de seguridad de la encimera de inducción. La encimera se apagará automáticamente si el usuario se olvida de apagarla. En la tabla siguiente se muestran los tiempos de uso predeterminados correspondientes a los diferentes niveles de potencia:

Nivel de potencia	1	2	3	4	5	6	7	8	9
Tiempo de uso predeterminado (hora)	8	8	8	8	6	6	6	6	4
Nivel de potencia	10	11	12	13	14				
Tiempo de uso predeterminado (hora)	4	4	4	2	2				

Cuando se quita la olla, la encimera de inducción puede dejar de calentar de inmediato y se apaga automáticamente después de 2 minutos.



Las personas que lleven un marcapasos tendrán que consultar al médico antes de utilizar este producto.

3.3.11 Función "Cook with me"

En primer lugar, deberías descargar el App hOn e instalarlo en tu dispositivo portátil. Entonces inscribe tu encimera de inducción siguiendo las instrucciones directamente del App.

Para hacer el emparejamiento entre la encimera y el APP use el siguiente proceso:

Pulse 4 segundos el mando "Cook with me". Una vez pasados los 4 segundos, el dígito del TEMPORIZADOR comienza a parpadear con la escrita PA y comienza el proceso de emparejamiento.



Cuando el Wi-Fi se encienda: un punto aparecerá en el lado derecho del LED.

Cuando el Wi-Fi está apagado: No aparecerá ningún punto

Cómo poner la función "Cook with me"	
Elige entre el menú de recetas del App hOn o el menú de programas especiales. Sigue paso a paso las indicaciones de la aplicación y cuando hayas terminado envíe los parámetros a la encimera que cocinará.	
Cuando la encimera de cocción recibe la orden del App, la encimera sonará 2 veces y parpadeará un segundo para indicar que las instrucciones han sido recibidas. Para iniciar la receta, pulse el botón "Cook with me".	
Si quieres salir de la función "Cook with me" cambie el nivel de potencia de la zona.	

a. PARÁMETROS INALÁMBRICOS

Tecnología	Wi-Fi	BLE
Estándar	IEEE 802.11b/n/g	Bluetooth v4.2, BR/EDR, BLE
Bandas de frecuencia [MHz]	2402-2480	2402-2480
Potencia máxima [mW]	1500	1500

b. INFORMACIÓN DE PRODUCTO PARA EQUIPOS EN RED

Información de producto para equipos en red	
Consumo de energía del producto en modo de espera en red si todos los puertos de red cableados están conectados y todos los puertos de red inalámbrica están activados:	NA
Cómo activar el puerto de red inalámbrica:	Activación del Wi-Fi, pulse 4 segundos el mando "Cook with me"
Cómo desactivar el puerto de red inalámbrica:	Desactivación del Wi-Fi, pulse 4 segundos el mando "Cook with me"

3.3.12 Función especial



Cocción a fuego lento



Fusión



Ebullición

Cómo establecer la función especial	
Toque el control deslizante de la zona de cocción.	
La función Cocción a fuego lento es ideal para cocinar salsas, guisos, estofados. Pulse la tecla Cocción a fuego lento, el indicador se mostrará « ».	
La función de fusión es la solución ideal para derretir el chocolate, la mantequilla. Esta función le ayuda a preparar todo tipo de postres o salsas. Presione el botón Fusión, el indicador mostrará " ".	
La función de hervir es ideal para hervir agua o cualquier líquido. Presione el botón Ebullición, el indicador mostrará " ".	

4. Pautas de cocción



Tenga cuidado al freír, ya que el aceite y la grasa se calientan con mucha rapidez, sobre todo cuando se emplea PowerBoost. El aceite y la grasa se inflaman de forma espontánea a temperaturas extremadamente altas, lo que conlleva un importante riesgo de incendio.

4.1 Consejos de cocción

- Cuando los alimentos empiecen a hervir, reduzca la temperatura.
- El uso de una tapa reducirá los tiempos de cocción y ahorrará energía porque el calor no se dispersará.
- Para reducir los tiempos de cocción, utilice cantidades mínimas de líquido o grasa.
- Empiece a cocinar con una temperatura alta y redúzcala cuando los alimentos se hayan calentado por completo.

4.1.1 Cocción a fuego lento, preparación de arroz

- La cocción a fuego lento es la que tiene lugar por debajo del punto de ebullición, a cerca de 85°C, cuando suben burbujas a la superficie del caldo de la cocción. Es la clave para preparar sopas deliciosas y tiernos guisos con todo el sabor sin cocinar los alimentos en exceso. Las salsas con base de huevo y que se espesan con harina también se preparan a fuego lento.
- Algunas tareas, como cocinar el arroz por el método de absorción, pueden requerir un ajuste más alto que el ajuste más bajo para asegurar que la comida se cocine adecuadamente en el tiempo recomendado.

4.1.2 Preparación de carne

Para preparar filetes jugosos y sabrosos:

1. Deje la carne a temperatura ambiente durante 20 minutos antes de cocinarla.
2. Caliente una sartén de base gruesa.
3. Unte ambos lados del filete con aceite. Vierta una pequeña cantidad de aceite en la sartén y ponga la carne en la sartén caliente.
4. Gire una sola vez el filete durante la cocción. El tiempo de cocción exacto dependerá del grosor del filete y del punto de cocción. El tiempo de cocción por lado puede variar de 2 a 8 minutos. Aplaste el file para saber cómo está de cocido; cuanta más consistencia tenga, más hecho estará.
5. Deje el filete en un plato caliente durante unos cuantos minutos para que repose y se ablande antes de servirlo.

4.1.3 Salteado

1. Elija un wok para encimera de inducción de base plana o una sartén grande.
2. Prepare todos los ingredientes y utensilios. El salteado es rápido. Cuando tenga que preparar grandes cantidades de alimentos, cocínelos en varias tandas más pequeñas.
3. Precaliente brevemente la sartén y añada dos cucharadas de aceite.
4. Cocine primero la carne, apártela y manténgala caliente.
5. Saltee las verduras. Cuando estén calientes y crujientes, reduzca la temperatura de la zona de cocción y añada la carne preparada y la salsa.
6. Mezcle los ingredientes con cuidado para asegurarse de que se calienten por completo.
7. Sirva de inmediato.

4.2 Detección de objetos pequeños

Cuando se deja una sartén de tamaño inadecuado, una sartén no magnética (por ejemplo, de aluminio) u otro objeto pequeño (como un cuchillo, un tenedor o una llave) en la encimera, esta entra en el modo de espera en 1 minuto. El ventilador seguirá enfriando la encimera de inducción durante 1 minuto más.

5. Ajustes de temperatura

Los ajustes siguientes solo sirven de referencia. La temperatura exacta dependerá de varios factores, incluidos los utensilios y la cantidad de alimentos que se van a preparar. Experimente con la encimera de inducción para averiguar qué temperatura ofrece mejores resultados.

Ajuste de temperatura	Idoneidad
1 - 2	<ul style="list-style-type: none">• Calentar ligeramente pequeñas cantidades de alimentos• Derretir chocolate, mantequilla y alimentos que se queman rápidamente• Cocer suavemente a fuego lento• Calentar despacio
3 - 5	<ul style="list-style-type: none">• Recalentar• Cocer rápidamente a fuego lento• Preparar arroz
6 - 11	<ul style="list-style-type: none">• Tortitas
12-13	<ul style="list-style-type: none">• Rehogar• Cocer pasta
14/P	<ul style="list-style-type: none">• Saltear• Asar• Hacer hervir sopa• Hervir agua

6. Cuidado y limpieza

Qué	Cómo	Importante
<p>Suciedad del vidrio diaria (huellas dactilares, marcas, manchas de comida o derrames sin azúcar)</p>	<ol style="list-style-type: none"> 1. Apague la encimera. 2. Aplique un producto de limpieza para encimeras de cocción mientras el vidrio esté todavía tibio (pero no caliente). 3. Aclare y seque con un paño limpio o papel absorbente. 4. Vuelva a encender la encimera. 	<ul style="list-style-type: none"> • Tras apagar la encimera las zonas de cocción pueden seguir calientes aunque no esté encendida la indicación de "superficie caliente". Extreme las precauciones. • Los estropajos fuertes, algunos estropajos de nailon y los agentes de limpieza abrasivos pueden rayar el vidrio. Lea siempre la etiqueta para saber si el limpiador o el estropajo son adecuados. • Nunca dejes residuos de limpieza en la encimera de cocción: el vidrio puede mancharse.
<p>Manchas de ebullición, de alimentos derretidos y de azucarados calientes sobre el vidrio</p>	<p>Elimine de inmediato con una espumadera, una espátula o un rascador que sean aptos para placas vitrocerámicas de inducción, pero tenga cuidado con las superficies de las zonas de cocción calientes.</p> <ol style="list-style-type: none"> 1. Apague la encimera mediante el interruptor de la pared. 2. Sujete la pala o el utensilio en ángulo de 30°, rasque la suciedad o el derrame y llévela a un área fría de la encimera. 3. Limpie la suciedad o el derrame con unpaño o papel absorbente. 4. Realice los pasos de 2 a 4 del apartado "Suciedad del vidrio diaria" anterior. 	<ul style="list-style-type: none"> • Elimine los derrames o las machas de alimentos derretidos y azucarados tan pronto como sea posible. Si se permite que se enfríen en el vidrio, pueden ser difíciles de eliminar o dañar de forma permanente la superficie de vidrio. • Riesgo de corte: el rascador tiene una cuchilla afilada que queda expuesta cuando se retira la cubierta de seguridad. Use el rascador con suma precaución y guárdelo siempre en un lugar seguro y fuera del alcance de los niños.
<p>Derrames en los mandos táctiles</p>	<ol style="list-style-type: none"> 1. Apague la encimera. 2. Limpie el derrame. 3. Limpie el área de los mandos táctiles con una esponja o un trapo limpios. 4. Seque el área por completo con papel absorbente. 5. Vuelva a encender la encimera. 	<ul style="list-style-type: none"> • La encimera puede pitar y apagarse; los mandos táctiles podrían no funcionar mientras estén cubiertos de líquido. Asegúrese de secar la zona de los mandos táctiles antes de encender la encimera de nuevo.

7. Consejos y sugerencias

Problema	Posible causa	Qué hacer
No se puede encender la encimera de inducción.	No hay corriente.	Asegúrese de que la encimera de inducción está conectada a la red eléctrica y encendida. Compruebe si hay un corte de corriente en su domicilio o en la zona. Si ha realizado todas las comprobaciones y el problema no se soluciona, avise a un técnico cualificado.
Los mandos táctiles no responden.	Los mandos están bloqueados.	Desbloquee los mandos. Consulte las instrucciones de la sección "Uso de la encimera de inducción".
Es difícil utilizar los mandos táctiles.	Es posible que una fina capa de agua cubra los mandos o que esté tocando los mandos con la punta del dedo.	Asegúrese de que el área de los mandos táctiles está seca y utilice la yema del dedo para accionar los mandos.
El vidrio se ha rayado.	Los utensilios de cocina tienen bordes rugosos. Se están usando estropajos o productos de limpieza abrasivos que no son adecuados.	Utilice utensilios de cocina con base plana y lisa. Consulte "Elección de los utensilios de cocina adecuados". Consulte "Cuidado y limpieza".
Algunas sartenes producen chasquidos y crepitaciones.	Esto puede deberse a la fabricación del utensilio de cocina (capas de metales diferentes que vibran de distinta manera).	Es normal y no indica la existencia de ningún fallo.
La encimera de inducción emite un zumbido bajo cuando se utiliza a alta temperatura.	Esto se debe a la tecnología de inducción.	Es normal, pero el ruido debería disminuir o desaparecer por completo al reducir la temperatura.
Se escucha ruido de ventilador procedente de la encimera de inducción.	El ventilador de refrigeración que incorpora la encimera de inducción se ha encendido para evitar que los componentes electrónicos se recalienten. Podría seguir funcionando incluso después de apagar la encimera de cocción.	Es normal y no requiere adoptar medidas. No apague la encimera de inducción mediante el interruptor de la pared mientras el ventilador esté funcionando.
Las sartenes no se calientan y no aparecen en el visor.	La encimera de inducción no puede detectar la sartén porque no es adecuada para la cocción de inducción. La encimera de inducción no puede detectar la sartén porque es demasiado pequeña para la zona de cocción o no está correctamente centrada adecuadamente en ella.	Utilice utensilios de cocina aptos para encimeras de inducción. Consulte la sección "Elección de los utensilios de cocina adecuados". Centre la sartén y asegúrese de que la base tenga el tamaño de la zona de cocción.
La encimera de inducción o una zona de cocción se han apagado de forma imprevista, suena un aviso y se muestra un código de error (en el visor del temporizador, por lo general alternante con uno o dos números en la pantalla del temporizador de cocción).	Fallo técnico	Anote las letras y los números del código de error, apague la encimera de inducción mediante el interruptor de la pared y póngase en contacto con un técnico cualificado.

8. Indicador de fallo e inspección

La encimera de inducción está equipada con una función de autodiagnóstico. Con esta prueba, el técnico puede comprobar el funcionamiento de varios componentes sin necesidad de desmontar o quitar la encimera de cocción de la superficie de trabajo.

Solución de problemas

Para las zonas 1 y 2

Problema	Posible causa	Qué hacer
E1, E2, E7, C1	Fallo del sensor de temperatura	Póngase en contacto con el proveedor.
E3, E4	Fallo del sensor de temperatura del IGBT.	
EU	La conexión entre la tarjeta de la pantalla y la tarjeta principal ha fallado	
EL, EH	Tensión de suministro anómala	Averigüe si la corriente eléctrica es normal. Encienda el electrodoméstico cuando la corriente sea normal.
C3	El sensor de temperatura de la placa de vitrocerámica es alto	Reinicie una vez que la encimera de inducción se haya enfriado.
C2	El sensor de temperatura del IGBT es alto.	Reinicie la encimera de inducción una vez que se enfríe.

Para las zonas 3 y 4

1) El código de fallo ocurre durante el uso del cliente y se puede utilizar la solución;

Código de fallo	Problema	Solución
Con recuperación automática		
EL	La tensión de alimentación está por encima de la tensión nominal.	Averigüe si la corriente eléctrica es normal. Encienda el electrodoméstico cuando la corriente sea normal.
EH	La tensión de alimentación está por debajo de la tensión nominal.	
C1, C3	Alta temperatura del sensor de placa cerámica.	Espere a que la temperatura de la placa cerámica vuelva a la normalidad. Pulse el botón de "encendido/apagado" para reiniciar la unidad.
C2	Alta temperatura del IGBT. (1#)	Espere a que la temperatura del IGBT vuelva a la normalidad. Pulse el botón de "encendido/apagado" para reiniciar la unidad. Compruebe que el ventilador funciona sin problemas; de lo contrario, sustitúyalo.
Sin recuperación automática		
E2	Fallo en el sensor de temperatura de la placa de cerámica - cortocircuito.	Compruebe la conexión o sustituya el sensor de temperatura de la placa cerámica.
E1	Fallo en el sensor de temperatura de la placa de cerámica - circuito abierto.	
E7	Fallo en el sensor de temperatura de la placa de cerámica - no válido.	
E4	Fallo del sensor de temperatura del IGBT - cortocircuito.	Sustituya la tarjeta de potencia.
E3	Fallo del sensor de temperatura del IGBT - circuito abierto.	

2) Fallo específico y solución

Fallo	Problema	Solución A	Solución B
El LED no se enciende cuando la unidad está conectada.	No recibe alimentación.	Comprobar que la toma está bien enchufada a la red y que esta funcione correctamente.	
	La tarjeta de potencia secundaria y la tarjeta de la pantalla muestran un fallo de conexión.	Compruebe la conexión eléctrica.	
	La tarjeta de potencia secundaria está dañada.	Sustituya la tarjeta de potencia secundaria.	
	La tarjeta de la pantalla está dañada.	Sustituya la tarjeta de la pantalla.	
Algunos botones no funcionan, o la pantalla LED no es normal.	La tarjeta de la pantalla está dañada.	Sustituya la tarjeta de la pantalla.	
El indicador del modo de cocción se enciende, pero la encimera no se calienta.	Alta temperatura de la encimera.	La temperatura ambiente podría ser demasiado alta. La entrada o la salida de aire pueden estar bloqueadas.	
	Hay algún problema en el ventilador.	Compruebe si el ventilador funciona bien; si no, sustituya el ventilador.	
	La tarjeta de potencia está dañada.	Sustituya la tarjeta de potencia.	
La calefacción se detiene repentinamente durante la operación y el visor parpadea "u".	Tipo de utensilio incorrecto.	Utilice el utensilio de cocción adecuado (consulte el manual de instrucciones)	El circuito de detección de la sartén está dañado, sustituya la tarjeta de potencia.
	El diámetro del utensilio de cocción es demasiado pequeño.		
	La placa se ha sobrecalentado;	La unidad se ha sobrecalentado. Espere a que la temperatura vuelva a la normalidad. Presione el botón de "encendido/apagado" para reiniciar la unidad.	
Las zonas de calentamiento del mismo lado (como la primera y la segunda zona) mostrarían una "u".	La tarjeta de potencia y la tarjeta de la pantalla muestran un fallo de conexión;	Compruebe la conexión eléctrica.	
	La comunicación de la tarjeta de la pantalla está dañada.	Sustituya la tarjeta de la pantalla.	
	La tarjeta de potencia principal está dañada.	Sustituya la tarjeta de potencia.	
El motor del ventilador suena anormal.	El motor del ventilador está dañado.	Sustituya el ventilador.	

La tabla anterior contiene la solución y la inspección de fallos comunes.

Para evitar peligros y daños a la encimera de inducción, no desmonte la unidad.

9. Instalación

9.1 Selección del equipo de instalación

Recorte un hueco en la encimera con arreglo a las medidas mostradas en la figura. Para instalar y utilizar la encimera habrá que reservar un espacio mínimo de 5 cm alrededor del hueco realizado. Asegúrese de que la encimera tenga un grosor mínimo de 30 mm. El material de la superficie de trabajo debe ser aislante y resistente al calor (no puede utilizarse madera u otro material fibroso o higroscópico como superficie de trabajo a menos que esté impregnado) para evitar el choque eléctrico o deformaciones graves causadas por la radiación de calor de la encimera de cocción. Consulte la figura siguiente.



Nota: La distancia de seguridad entre los lados de la encimera y las superficies internas de la superficie de trabajo debe ser de al menos 3 mm.

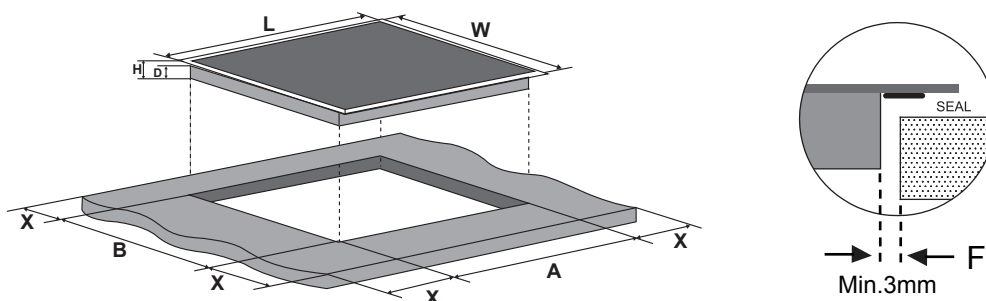

L(mm)	W(mm)	H(mm)	D(mm)	A(mm)	B(mm)	X(mm)	F(mm)
590	520	56	52	560±1	480±1	50 min.	3 min.

Asegúrese, en cualquier circunstancia, de que la encimera de inducción esté ventilada y de que la entrada y la salida de aire no estén obstruidas. Compruebe que la encimera de inducción se encuentra en buen estado de funcionamiento. Consulte la figura siguiente.



Nota: Entre la encimera de inducción y el armario situado encima de ella debe haber una distancia de seguridad de al menos 760 mm.

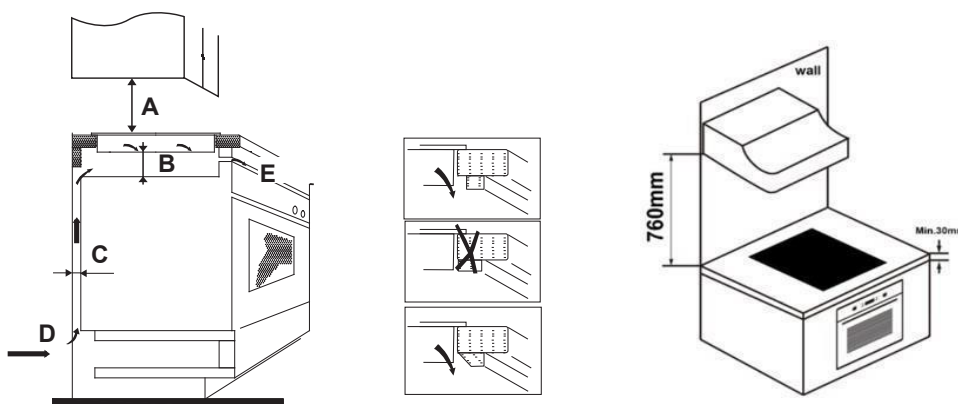

A(mm)	B(mm)	C(mm)	D	E
760	50 min	20 min	Entrada de aire	Salida de aire 5 mm

ADVERTENCIA: Garantizar una ventilación adecuada

Asegúrese de que la encimera de inducción esté bien ventilada y de que la entrada y la salida de aire no estén obstruidas. Para evitar un contacto accidental con la parte inferior recalentada de la encimera o una descarga eléctrica inesperada durante las operaciones, es necesario colocar un inserto de madera, fijado mediante tornillos, a una distancia mínima de 50 mm de la parte inferior de la encimera. Siga los siguientes requisitos

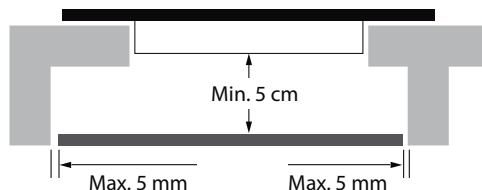

Hay orificios de ventilación alrededor de la encimera. DEBE asegurarse de que estos orificios no estén bloqueados por la encimera cuando coloque la encimera en su posición.



- Tenga en cuenta que el pegamento que une el plástico o el material de madera a los muebles debe resistir una temperatura no inferior a 150°C para evitar que se despegue el panel.
- Por lo tanto, la pared posterior y las superficies adyacentes y circundantes deben poder soportar una temperatura de 90°C.

9.2 Comprobaciones anteriores a la instalación de la encimera

- La encimera está en ángulo recto y nivelada; además, ningún componente estructural interfiere con los requisitos de espacio.
- La encimera es de material resistente al calor y aislado.
- Si la encimera se instala encima de un horno, este debe incorporar un ventilador de refrigeración.
- La instalación cumple todos los requisitos de espacio libre, además de las normas y los reglamentos pertinentes.
- El cableado permanente incorpora un interruptor adecuado que garantiza la desconexión total de la red eléctrica y cuya instalación y posición cumplen las normas y los reglamentos de cableado locales.
- El interruptor debe ser de un tipo aprobado y ofrecer una separación física de contactos de 3 mm en todos los polos (o en todos los conductores activos [fase] si las normas locales de cableado permiten la variación de estos requisitos).
- El usuario puede acceder con facilidad al interruptor cuando la encimera esté instalada.
- Si tiene dudas acerca de la instalación, consulte a las autoridades locales y las ordenanzas de construcción.
- La superficie de las paredes que rodean la encimera debe tener un acabado resistente al calor y fácil de limpiar (como azulejos).

9.3 Comprobaciones posteriores a la instalación de la encimera

- No se puede acceder al cable eléctrico a través de cajones o puertas de armarios.
- Existe una circulación suficiente de aire fresco desde el exterior del armario hasta la base de la encimera.
- Si la encimera está instalada encima de un cajón o del espacio destinado a un mueble, se ha colocado una barrera de protección térmica debajo de la base de la encimera de inducción.
- El usuario accede con facilidad al interruptor.

9.4 Antes de colocar las abrazaderas de fijación

La unidad debe colocarse en una superficie lisa y estable (utilice el embalaje). No haga fuerza en los mandos que sobresalen de la encimera.

9.5 Ajuste de la posición de las abrazaderas

Para fijar la encimera a la superficie de trabajo, atornille las 8 abrazaderas en la parte inferior (consulte la figura) antes la instalación.

Ajuste la posición de las abrazaderas al grosor de la encimera.

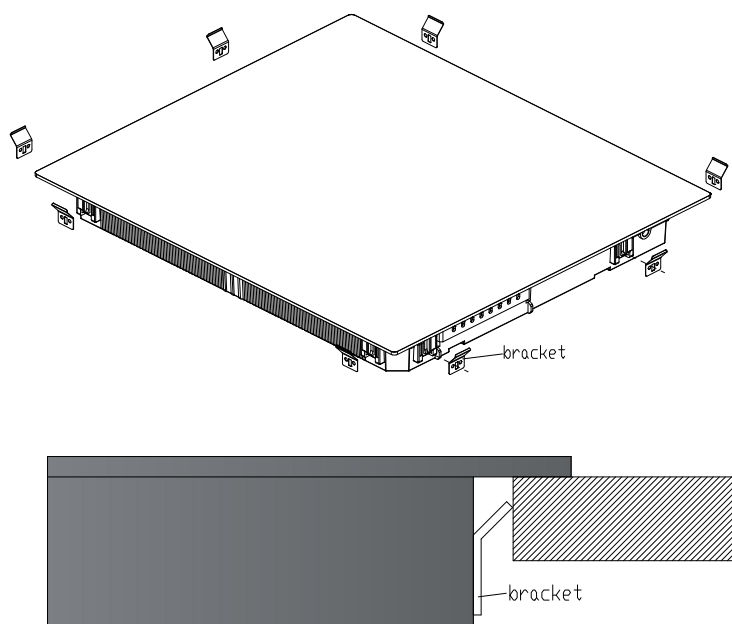

Bajo ninguna circunstancia los soportes pueden tocar con las superficies internas de la encimera después de la instalación (ver imagen).

9.6 Precauciones

1. La instalación de la encimera de inducción es responsabilidad de personal o técnicos cualificados. Tenemos profesionales a su disposición. Nunca realice la operación personalmente.
2. La encimera no debe instalarse justo encima de un lavavajillas, un frigorífico, un congelador, una lavadora o una secadora, ya que la humedad dañaría los componentes electrónicos.
3. Para aumentar la fiabilidad de la encimera de inducción, debe instalarse de manera que se garantice una radiación térmica óptima.
4. La pared y la zona situada encima de la superficie de la encimera deben soportar el calor.
5. Para evitar daños, el aglomerado y el adhesivo también deben soportar el calor.
6. No utilice limpiadores a vapor.

9.7 Conexión de la encimera a la red eléctrica



Solo una persona debidamente cualificada debe conectar esta encimera a la red eléctrica. Antes de conectar la encimera a la red eléctrica, compruebe lo siguiente:

1. La instalación eléctrica doméstica es adecuada para el consumo energético de la encimera.
2. La tensión se corresponde con el valor indicado en la placa de datos.
3. Las secciones del cable eléctrico resisten la carga especificada en la placa de datos.

No utilice adaptadores, reductores ni dispositivos de derivación para conectar la encimera a la red eléctrica, ya que podrían producir sobrecalentamiento e incendio.

El cable eléctrico no debe entrar en contacto con componentes que se calienten y debe situarse de manera que su temperatura nunca supere los 75 °C en ningún punto.



Verifique con un electricista si la instalación eléctrica doméstica resulta adecuada sin necesidad de hacer cambios. La única persona que debe realizar modificaciones es un electricista cualificado.

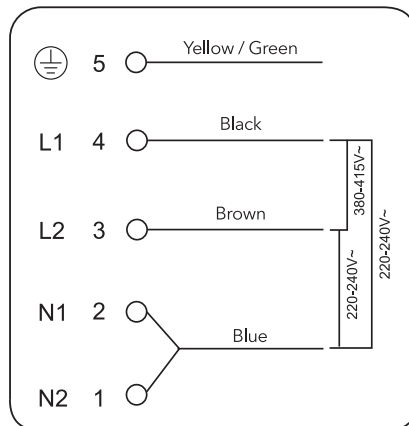

Si el número total de unidades calefactoras del aparato que elija no es inferior a 4, el electrodoméstico puede conectarse directamente a la red eléctrica mediante una conexión eléctrica monofásica, como se muestra a continuación.

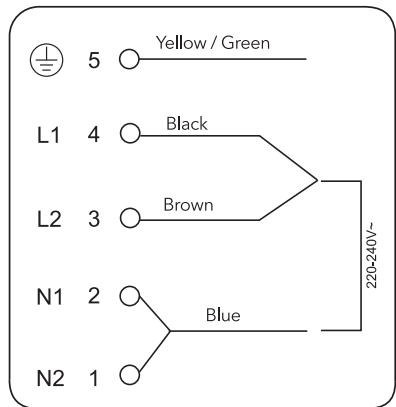
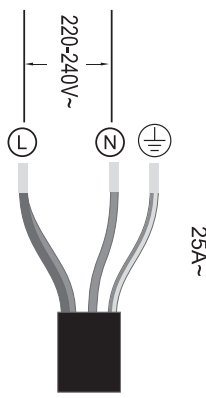

- Si el cable está dañado o necesita reemplazarse, el servicio posventa debe realizar la operación con herramientas especiales para evitar accidentes.
- Si el electrodoméstico se conecta directamente a la corriente, habrá que instalar un disyuntor omnipolar con distancia mínima de 3 mm entre contactos.
- El instalador debe asegurarse de que la conexión eléctrica es correcta y que cumple los reglamentos de seguridad.
- El cable no debe doblarse ni aplastarse.
- El cable debe comprobarse de forma periódica y solamente debe reemplazarlo un técnico autorizado.



La superficie inferior y el cable de alimentación de la encimera no son accesibles después de la instalación.



ELIMINACIÓN DE DESECHOS: No deseche este producto como residuo municipal sin clasificar. La recogida de esos desechos por separado para un tratamiento especial es necesaria.

Este electrodoméstico tiene la marca de conformidad con la Directiva europea 2012/19/UE sobre residuos de aparatos eléctricos y electrónicos (RAEE). Al asegurarse de desechar este electrodoméstico de forma correcta, estará contribuyendo a evitar los posibles daños para el medio ambiente y la salud humana que ocasionaría una eliminación incorrecta.

El símbolo del producto indica que no puede tratarse como residuo doméstico. Debe dejarse en un punto de recogida designado para reciclaje de aparatos eléctricos y electrónicos.

Se requiere un especialista en la eliminación de residuos. Para obtener más información sobre el tratamiento, la recuperación y el reciclaje de este producto, póngase en contacto con el ayuntamiento, el servicio de recogida de basuras local o el establecimiento donde lo adquirió.

Para obtener información más detallada sobre el tratamiento, la recuperación y el reciclaje de este producto póngase en contacto con el servicio de recogida de basuras municipal o el establecimiento donde lo adquirió.

1. Předmluva	93
1.1 Bezpečnostní upozornění	93
1.2 Instalace.....	93
1.2.1 Nebezpečí úrazu elektrickým proudem	93
1.2.2 Nebezpečí pořezání.....	93
1.2.3 Důležité bezpečnostní pokyny	93
1.3 Obsluha a údržba.....	94
1.3.1 Nebezpečí úrazu elektrickým proudem	94
1.3.2 Zdravotní riziko.....	94
1.3.3 Nebezpečí horkého povrchu	95
1.3.4 Nebezpečí pořezání.....	95
1.3.5 Důležité bezpečnostní pokyny	95
2. Představení výrobku.....	97
2.1 Pohled shora	97
2.2 Ovládací panel	97
2.3 Funkční princip	97
2.4 Před použitím nové indukční varné desky.....	98
2.5 Technické specifikace	98
3. Provoz spotřebiče.....	98
3.1 Dotykové ovladače.....	98
3.2 Výběr správné nádoby	99
3.3 Jak varnou desku používat.....	99
3.3.1 Jak začít vaření	99
3.3.2 Konec vaření	100
3.3.3 Použití funkce zesilovače výkonu	101
3.3.4 Flexibilní oblast	101
3.3.5 Francouzská pánev	103
3.3.6 Zablokování ovládání	103
3.3.7 Režim pauzy	104
3.3.8 Funkce řízení výkonu	104
3.3.9 Ovladač časovače.....	105
3.3.10 Výchozí provozní časy	107
3.3.11 Funkce Cook with me (Vařte se mnou).....	108
3.3.12 Speciální funkce	109
4. Pokyny pro vaření.....	109

4.1	Kuchařské tipy.....	109
4.1.1	Dušení, vaření rýže.....	109
4.1.2	Steaky	110
4.1.3	Pro osmahnutí	110
4.2	Detekce malých předmětů	110
5.	Nastavení teploty	110
6.	Péče a čištění	111
7.	Rady a tipy	112
8.	Zobrazení závad a kontrola.....	113
9.	Instalace	115
9.1	Výběr zařízení pro instalaci.....	115
9.2	Před instalací varné desky zkontrolujte, zda	116
9.3	Po instalaci varné desky zkontrolujte zda	117
9.4	Před umístěním upevňovacích držáků	117
9.5	Seřízení polohy držáku	117
9.6	Upozornění	118
9.7	Připojení varné desky do elektrické sítě	118

1. Předmluva

Společnost Candy Hoover Group Srl tímto prohlašuje, že rádiové zařízení je v souladu se směrnicí 2014/53/EU a s příslušnými zákonnými požadavky (pro trh UKCA). Úplné znění prohlášení o shodě je k dispozici na této internetové adrese: www.candy-group.com.

1.1 Bezpečnostní upozornění

Vaše bezpečnost je pro nás důležitá. Přečtěte si prosím tyto informace ještě před použitím varné desky.

1.2 Instalace

1.2.1 Nebezpečí úrazu elektrickým proudem

- Před každou údržbou odpojte spotřebič od zdroje elektrického napájení.
- Připojení elektroinstalace k dobrému uzemnění je nezbytné a povinné.
- Změny domácí elektroinstalace smí provést pouze kvalifikovaný elektrikář.
- Nedodržení těchto pokynů může vést k úrazu elektrickým proudem nebo i smrti.

1.2.2 Nebezpečí pořezání

- Opatrně – okraje panelu jsou ostré.
- Nedodržení pokynu může způsobit zranění nebo říznutí.

1.2.3 Důležité bezpečnostní pokyny

- Před instalací nebo použitím spotřebiče si laskavě pečlivě přečtěte tyto pokyny.
- Na spotřebič nikdy nedávejte žádné hořlavé materiály nebo předměty.
- Dejte prosím tyto informace k dispozici na osobě odpovědné za instalaci spotřebiče, mohly by snížit vaše náklady na instalaci.
- Tento spotřebič musí být instalován podle návodu k instalaci, jinak hrozí nebezpečí.
- Tento spotřebič musí být správně nainstalován a uzemněn pouze kvalifikovaným pracovníkem.
- Tento spotřebič by měl být připojen k obvodu, který zahrnuje odpojovač se zárukou plného odpojení od zdroje napájení.
- Provedením nesprávné instalace může dojít ke ztrátě jakýchkoli záruk nebo ručení.
- Tento spotřebič smějí používat děti starší 8 let a osoby se sníženými fyzickými, smyslovými nebo duševními schopnostmi nebo bez patřičných zkušeností a znalostí, pokud jsou pod dohledem osoby odpovědné za jejich bezpečnost, případně byly

poučeny o bezpečném používání spotřebiče a rozumějí možným nebezpečím.

- Děti si se spotřebičem nesmějí hrát. Děti nesmějí bez dozoru dospělých spotřebič čistit, ani provádět činnosti údržby.
- Jestliže je poškozený napájecí kabel, smí ho vyměnit pouze výrobce, servisní technik nebo osoba s podobnou příslušnou kvalifikací, jinak by mohlo dojít k úrazu.
- **VAROVÁNÍ:** Je-li povrch desky prasklý, vypněte spotřebič, abyste zabránili úrazu elektrickým proudem, protože povrchy desky ze sklokeramického nebo podobného materiálu chrání díly pod proudem.
- Na varnou desku nepokládejte žádné kovové předměty jako nože, vidličky, lžíce nebo pokličky, protože by se mohly zahřát na velmi vysokou teplotu.
- Nepoužívejte čisticí přístroje na páru.
- K čištění varné desky nepoužívejte čisticí spotřebiče na páru.
- Spotřebič není určen k používání pomocí externího časovače nebo samostatného dálkového ovládání.
- **VAROVÁNÍ:** Nebezpečí požáru: na varném povrchu nic neskladujte.
- Na proces vaření je nutné dohlížet. Na krátký proces vaření je nutné dohlížet neustále.
- **VAROVÁNÍ:** Vaření bez dozoru na varné desce s tukem nebo olejem může být nebezpečné a způsobit požár. Nikdy se nepokoušejte uhasit požár vodou; vypněte spotřebič, a potom zakryjte plamen např. pokličkou nebo protipožární dekou.

1.3 Obsluha a údržba

1.3.1 Nebezpečí úrazu elektrickým proudem

- Prasklou nebo poškozenou varnou desku nepoužívejte. V případě, že je povrch varné desky prasklý nebo poškozený, ihned desku odpojte od napájení ze sítě (nástěnný vypínač) a obraťte se na kvalifikovaného technika.
- Před čištěním nebo údržbou vypněte varnou desku ve zdi.
- Nedodržení těchto pokynů může vést k úrazu elektrickým proudem nebo i smrti.

1.3.2 Zdravotní riziko

- Tento spotřebič je v souladu s elektromagnetickými bezpečnostními normami.
- Nicméně osoby s kardiostimulátory nebo jinými elektrickými implantáty (například inzulinové pumpy) se musí poradit před použitím tohoto zařízení se svým lékařem nebo výrobcem implantátu a ujistit se, že jejich implantáty nebudou ovlivněny elektromagnetickým polem.
- Nedodržení těchto pokynů může vést k smrti.

1.3.3 Nebezpečí horkého povrchu

- Během používání se přístupné části spotřebiče zahřívají na vysokou teplotu a mohou vás popálit.
- Dokud povrch nevychladne, nesmíte se tělem, oděvem nebo jakýmkoli jiným předmětem než je vhodné nádobí dotknout skla indukční desky.
- Nedovolte dětem, aby se ke spotřebiči přibližovaly.
- Rukojeti pánví mohou být horké na dotyk. Nesmí proto přechnívat na jiné zapnuté varné zóny. Děti se nesmí k rukojetím přibližovat.
- Nedodržení těchto pokynů může vést k popálení či opaření.

1.3.4 Nebezpečí pořezání

- Když je bezpečnostní kryt v zatažené poloze, odhalí se ostří z horní části škrabky. Používejte ji s nejvyšší opatrností a vždy ukládejte bezpečně a mimo dosah dětí.
- Nedodržení pokynu může způsobit zranění nebo říznutí.

1.3.5 Důležité bezpečnostní pokyny

- Během použití nikdy nenechávejte spotřebič bez dozoru. Při překypění se vytvoří kouřící a mastná politá místa, která se mohou vznítit.
- Nepoužívejte spotřebič jako pracovní nebo odkládací plochu.
- Na spotřebič nikdy nepokládejte žádné předměty nebo nástroje.
- Nepokládejte ani nechávejte zmagnetizovatelné předměty (např. kreditní karty, paměťové karty) nebo elektronická zařízení (např. počítače, MP3 přehrávače) v blízkosti spotřebiče, protože mohou být ovlivněny jeho elektromagnetickým polem.
- Spotřebič nikdy nepoužívejte k vyhřívání nebo vytápění místnosti.

- Po použití vždy vypněte varné zóny a varnou desku podle návodu (tj. pomocí dotykových ovladačů). Nespolehejte na funkci detekce nádoby pro vypnutí varné zóny při odebrání nádoby.
- Nedovolte dětem, aby si hrály se spotřebičem, seděly, stály na něj nebo na něj šplhaly.
- Ve skříňkách nad spotřebičem neskladujte předměty, o které se zajímají děti. Děti lezoucí na desku, aby dosáhly na tyto předměty, si mohou přivodit vážná zranění.
- V místě, kde se spotřebič používá, děti nesmějí být ponechány o samotě nebo bez dozoru.
- Děti nebo osoby se zdravotním postižením, jež omezuje jejich schopnost používat spotřebič, by měly mít u sebe odpovědnou a kompetentní osobu, aby je vycvičila v jeho používání. Tato osoba se musí přesvědčit, že mohou používat spotřebič bez nebezpečí pro sebe nebo své okolí.
- Neopravujte ani nevyměňujte žádnou část spotřebiče, pokud to není v návodě výslovně doporučeno. Všechny další služby údržby smí provádět pouze oprávněný technik.
- Nepokládejte ani nepouštějte těžké předměty na varnou desku.
- Nestůjte na varné desce.
- Nepoužívejte nádoby se zubatými hranami, neposunujte nádoby po indukčním skleněném povrchu, protože to může poškrábat sklo.
- K čištění varné desky nepoužívejte drátěnky nebo jiné agresivní abrazivní čisticí prostředky, protože by mohly poškrábat indukční sklo.
- Spotřebič je určen k použití v domácnosti a v podobných prostředích, například: - v kuchyňských koutech pro zaměstnance v obchodech, kancelářích a na jiných pracovištích; - na farmách; - klienty v hotelech, motelech a jiných typech ubytování; - v penzionech typu „bed and breakfast“.
- **VAROVÁNÍ:** Spotřebič a jeho přístupné části se během používání zahřívají na vysokou teplotu.
- Dávejte pozor, abyste se nedotkli topných článků.
- Děti do 8 let by se neměly ke spotřebiči přibližovat, pokud je nesleduje dospělá osoba.

Blahopřejeme vám ke koupi nové indukční varné desky.

Doporučujeme vám, abyste věnovali nějaký čas přečtení tohoto návodu / instalační příručky a plně pochopili, jak správně spotřebič nainstalovat a používat.

Pro instalaci si prosím přečtete návod k instalaci.

Přečtete si všechny pokyny ještě před použitím spotřebiče a návod si uschovejte pro další potřebu.

2. Představení výrobku

2.1 Pohled shora

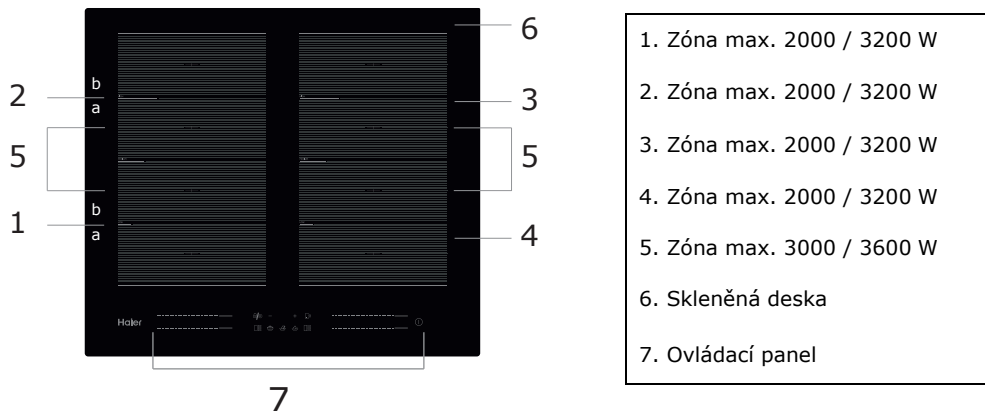

2.2 Ovládací panel

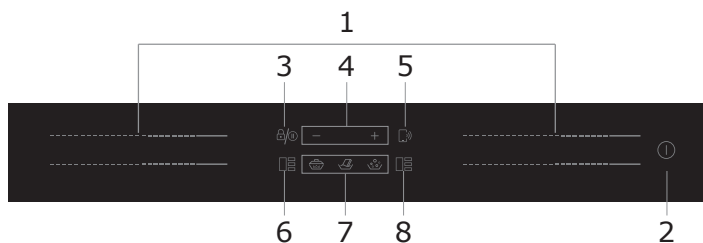

1. Ovladače výkonu varné zóny
2. Ovladač ON/OFF (ZAP/VYP)
3. Ovladač zablokování tlačítek
4. Ovladač časovače
5. Ovládání Cook with me (Vařte se mnou)
6. Ovládání levé flexibilní oblasti
7. Mírné vaření, tání, vaření
8. Ovládání pravé flexibilní oblasti

2.3 Funkční princip

Indukční vaření je bezpečná, moderní, efektivní a úsporná technologie vaření. Funguje na základě elektromagnetických polí, které vytvářejí teplo přímo v nádobě, nikoliv nepřímo prostřednictvím zahřátí povrchu skla. Sklo je horké jen proto, že ho zahřálo vložené jídlo.

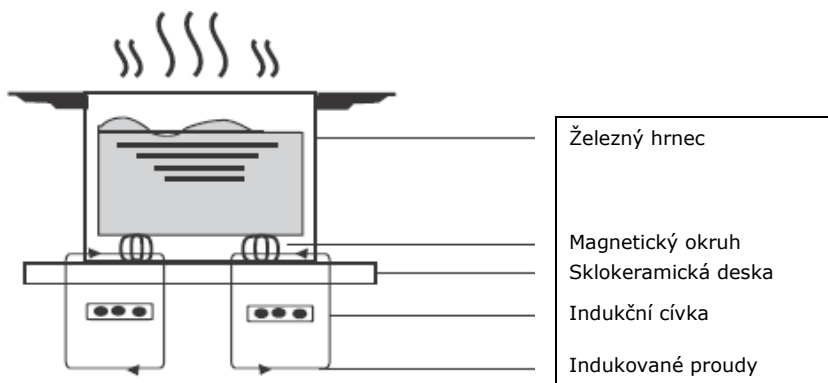

2.4 Před použitím nové indukční varné desky

- Přečtěte si tento návod se zvláštním důrazem na část „Bezpečnostní upozornění“.
- Před použitím odstraňte z indukční varné desky všechny ochranné fólie.

2.5 Technické specifikace

Varná deska	HA2MTSJ68MC
Varné zóny	4 zóny
Napětí v síti	220–240 V ~ 50Hz nebo 60Hz
Instalovaný elektrický výkon	7200 W
Velikost produktu (mm)	590X520X56
Rozměry pro vestavbu (mm)	560 X 480

Váha a rozměry jsou přibližné. Vzhledem k nepřetržitému vývoji našich výrobků může dojít ke změně našich technických údajů a designu bez předchozího oznámení.

Varná zóna	Průměr dna indukčního nádobí	
	Minimum	Maximum
1 & 2 & 3 & 4	80*	200
Flexibilní zóna	80*	200*400

Aby se umožnila správná detekce pánve, nádoba by měla být umístěna v obvodu oblasti "a" nebo «b», nikoli mezi oblastmi «a» a «b».

3. Provoz spotřebiče

3.1 Dotykové ovladače

- Ovladače reagují na dotyk, takže není nutné tlačít.
- Použijte bříško prstu, nikoliv jeho špičku.
- Jakmile je dotyk zaregistrován, uslyšíte pípnutí.
- Ovladače musí být vždy čisté, suché a nesmí být zakryté žádným předmětem (např. nádobou nebo utěrkou). I tenká vrstva vody může zhoršit ovládání.

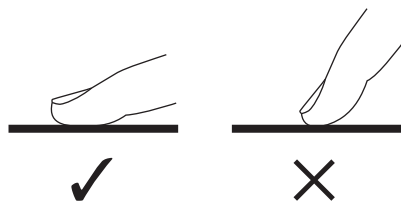



3.2 Výběr správné nádoby

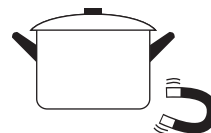

- Používejte jen nádoby vhodné pro indukční varné zóny. Podívejte se na symbol indukce na obalu nebo na spodní části nádoby.
- Zda je vaše nádoba vhodná můžete zkontrolovat testem pomocí magnetu.

Přiložte magnet směrem ke spodní části nádoby. V případě, že je přitahován, je nádoba vhodná pro indukci.



- Jestliže nemáte magnet:
 1. Do nádoby nalijte trochu tekutiny.
 2. Jestliže na displeji neblíká  a voda se ohřívá, je nádoba vhodná.
- Není vhodné nádobí vyrobené z následujících materiálů: čistá nerezová ocel, hliník nebo měď bez magnetické základny, sklo, dřevo, porcelán, keramika a kamenina.

Nepoužívejte nádoby se zubatými hranami nebo zakřiveným dnem.



Ujistěte se, že spodek nádoby je hladký, sedí naplocho na skle a má stejnou velikost jako varná zóna. Průměr dna nádoby by měl být stejný jako průměr vybrané varné zóny. Použití hrnce o něco širšího je zárukou využití energie s maximální účinností. Pokud použijete menší hrnec, vaření bude méně účinné, než se očekávalo. Nádobu menší než 80 mm nemusí varná deska zjistit. Vždy nádobu na varné zóně vystředte.

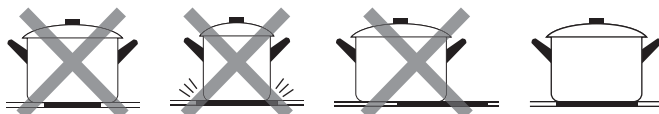

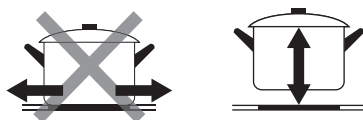

Nádoby z indukční varné desky vždy zvedejte – neposunujte je, mohou poškrábat sklo.

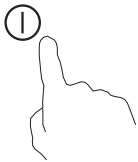
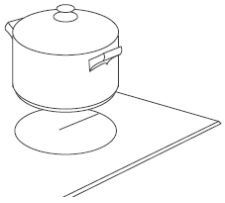

3.3 Jak varnou desku používat

3.3.1 Jak začít vaření

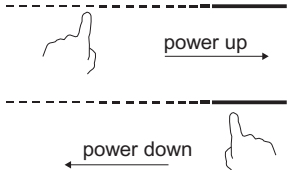
<p>Dotkněte se ovládání ON/OFF (ZAP/VYP) na tři vteřiny. Po zapnutí bzučák pípne, všechny displeje ukazují „-“ nebo „-“, což znamená, že indukční varná deska je ve stavu pohotovostního režimu.</p>	
<p>Na varnou zónu, kterou chcete použít, umístěte vhodnou nádobu.</p> <ul style="list-style-type: none"> Ujistěte se, že dno nádoby a povrch varné zóny jsou čisté a suché. 	
<p>Při dotyku posuvného ovladače varné zóny začne indikátor vedle tlačítka blikat.</p>	
<p>Zvolte nastavení tepla dotykem posuvníku.</p> <ul style="list-style-type: none"> Jestliže do 1 minuty nestisknete žádné tlačítko, indukční varná deska se automaticky vypne. Budete muset začít znovu krokem 1. Kdykoliv během vaření můžete změnit nastavení tepelného výkonu. 	

Jestliže displej bliká střídavě s tepelným výkonem

To znamená, že:



- jste neumístili nádobu na správnou varnou zónu nebo,
- nádoba, kterou používáte, není vhodná pro indukční vaření nebo,
- nádoba je příliš malá nebo špatně vystředěná na varné zóně.

Pokud není na varné zóně vhodná nádoba, nehřeje.



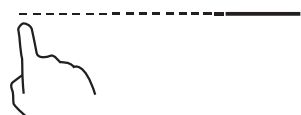

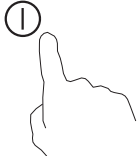
Pokud není na varné zóně vhodná nádoba, displej se automaticky vypne po 1 minutě.

3.3.2 Konec vaření

<p>Dotkněte se ovladače výběru zóny ohřevu, kterou chcete vypnout.</p>	
<p>Vypněte varnou zónu dotykem posuvníku na „1“. Zkontrolujte, zda se na displeji objeví „0“.</p>	

<p>Vypněte celou varnou desku dotykem ovladače ON/OFF (ZAP/VYP).</p>	
<p>Pozor na horké povrchy Když je varná zóna horká na dotyk, ukáže se „H“. „H“ zmizí, když se povrch ochladí na bezpečnou teplotu. To můžete použít také jako funkci úspory energie; jestliže chcete ohřát další nádoby, použijte plotýnku, která je ještě horká.</p>	

3.3.3 Použití funkce zesilovače výkonu

<p style="text-align: center;">Zapnutí funkce zesilovače výkonu</p>	
<p>Dotkněte se posuvného ovladače varné zóny.</p>	
<p>Dotkněte se posuvného ovladače na pravém konci. Ujistěte se, že na displeji je uvedeno „P“.</p>	
<p style="text-align: center;">Vypnutí funkce zesilovače výkonu</p>	
<p>Dotkněte se posuvného ovladače varné zóny, u které chcete vypnout funkci zesilovače výkonu.</p>	
<p>Vyberte libovolnou úroveň výkonu a funkce zesilovače bude deaktivována.</p>	

- Funkci je možné použít pouze pro jakoukoli varnou zónu.
- Varná zóna se vrátí na své původní nastavení po 5 minutách.
- V případě, že původní nastavení bylo 0, vrátí se na 14 po 5 minutách.

3.3.4 Flexibilní oblast

- Tato oblast může být kdykoli použita jako samostatná zóna nebo jako čtyři nezávislé zóny podle potřeby vaření.
- Flexibilní oblast je tvořena 4 nezávislými induktory, které lze ovládat samostatně dva po dvou. Při práci v jedné zóně, se část, která není pokryta nádobím, automaticky po jedné minutě vypne.
- Aby bylo zajištěno správné rozložení tepla, musí být nádobí správně umístěno:
- V jakékoli části flexibilní zóny, pokud má nádobí rozměry mezi 80 a 200 mm.

- Na velké oblasti, když je nádobí větší než 200 mm.

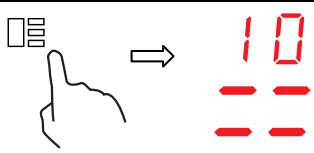
Jako velká zóna	
<p>Chcete-li aktivovat flexibilní oblast jako jednu velkou zónu, jednoduše stiskněte ovladač flexibilní oblasti.</p>	
<p>Nastavení výkonu funguje jako každá jiná normální oblast.</p>	
<p>Úroveň výkonu je jedinečná pro všechny flexibilní oblasti a lze ji vybrat pouze pomocí posuvného ovladače</p>	
<p>Pokud se hrnec přesune z přední části do zadní (nebo naopak), flexibilní oblast automaticky detekuje novou pozici a udržuje stejný výkon.</p>	
<p>Chcete-li přidat další hrnec, deaktivujte flexibilní oblast stisknutím vyhrazeného tlačítka, abyste zjistili nádobí.</p>	
Jako čtyři nezávislé zóny	
<p>Chcete-li flexibilní oblast používat jako čtyři různé zóny se dvěma různými nastaveními výkonu, neaktivujte ovládání flexibilní oblasti.</p>	

Příklady správného a nesprávného umístění hrnce

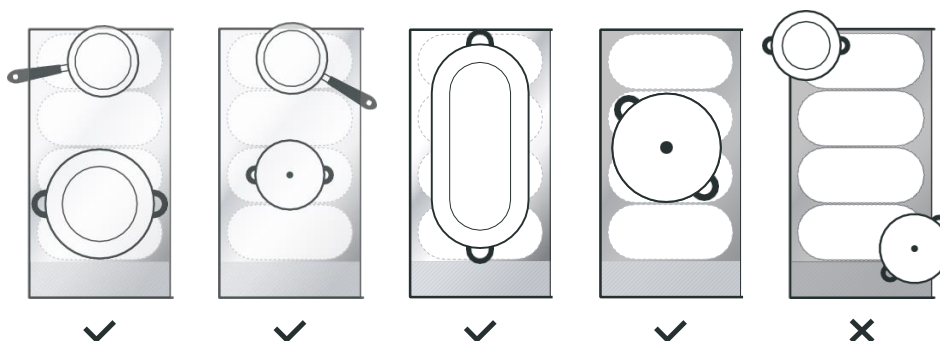

3.3.5 Francouzská pánev

- Tato oblast může nastavit výkon podle polohy hrnce.
- Pokud je hrnec ve spodní části flexibilní oblasti, výkon je nastaven na úroveň 1.
- Pokud je hrnec ve středové části flexibilní oblasti, výkon je nastaven na úroveň 10.
- Pokud je hrnec v horní části flexibilní oblasti, výkon je nastaven na úroveň 14.

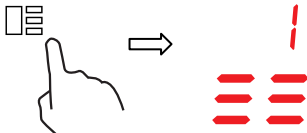
Francouzská pánev	
Pro aktivaci oblasti Francouzské pánve jednoduše stiskněte ovladač flexibilní oblasti na 2 sekundy.	
Přesuňte hrnec, výkon se automaticky změní.	
Zrušení Francouzské pánve	
Stisknutím ovladače flexibilní oblasti vypnete varnou zónu.	

3.3.6 Zablokování ovládání

- Ovladače můžete zablokovat, abyste zabránili neúmyslnému použití (například náhodnému zapnutí varných zón dětmi).
- Jsou-li ovladače zablokovány, všechny ovladače kromě ovládání ON/OFF (ZAP/VYP) jsou deaktivovány.

Jak zablokovat ovladače	
Dotkněte se a na chvíli podržte zablokování.	Indikátor časovače zobrazí „Lo“.
Jak odblokovat ovladače	
Dotkněte se a na chvíli podržte zablokování.	



Když je varná deska v režimu zablokování, všechny ovladače kromě ON/OFF (ZAP/VYP) ① jsou deaktivovány, indukční varnou desku můžete v nouzové situaci vypnout pomocí ovladače ON/OFF (ZAP/VYP) ①, ale při dalším použití ji musíte nejprve odblokovat.

3.3.7 Režim pauzy

- Můžete vypnout jen ohřev, nikoli celou varnou desku.
- Po vstupu do režimu pauzy jsou všechny ovladače kromě ovládání ON/OFF (ZAP/VYP) deaktivovány.



Jak vstoupit do režimu pauzy	
Krátké stisknutí ovladače pauzy.	Všechny indikátory zobrazují „11“.
Jak vystoupit z režimu pauzy	
Krátce stiskněte ovladač pauzy.	



Když je varná deska v režimu zablokování, všechny ovladače kromě ON/OFF (ZAP/VYP) ① jsou deaktivovány, indukční varnou desku můžete v nouzové situaci vypnout pomocí ovladače ON/OFF (ZAP/VYP) ①, ale při dalším použití ji musíte nejprve odblokovat.

3.3.8 Funkce řízení výkonu

- Je možné nastavit maximální úroveň výkonu pro indukční varnou desku a volit různé výkonové rozsahy.
- Indukční varné desky se mohou automaticky samy omezit, aby pracovaly při nižší úrovni výkonu a nedošlo k přetížení.

Zapnutí funkce řízení výkonu	
Zapněte varnou desku a současně stiskněte ovladač zámku a Cook with me .	Indikátor časovače zobrazí „P5“, což znamená úroveň výkonu 5. Výchozí režim je na 7,2 kW.
Chcete-li přepnout na jiný výkon	
<p>Stiskněte na časovači „+/-“</p> <div style="display: flex; align-items: center; justify-content: center;"> <div style="text-align: center; margin-right: 20px;"> <p>+</p>  </div> <p style="margin: 0 10px;">nebo</p> <div style="text-align: center; margin-left: 20px;"> <p>-</p>  </div> </div>	<p>Existuje 5 úrovní výkonu, od „P1“ do „P5“. Indikátor časovače zobrazí jednu z nich.</p> <p>„P1“: maximální výkon je 2,5 kW. „P2“: maximální výkon je 3,5 kW. „P3“: maximální výkon je 4,5 kW. „P4“: maximální výkon je 5,5 kW. „P5“: maximální výkon je 7,2 kW</p>
Potvrzení a ukončení funkce řízení výkonu	
Stiskněte současně ovladač zámku a Cook with me pro potvrzení.	Varná deska se poté vypne.

3.3.9 Ovladač časovače



Časovač můžete použít dvěma různými způsoby:

- Můžete ho použít jako minutku. V tomto případě časovač po uplynutí nastaveného času nezapne žádnou varnou zónu.
- Můžete také nastavit, aby časovač po uplynutí nastaveného času zapnul jednu nebo více varných zón. Časovač lze nastavit maximálně na 99 min.

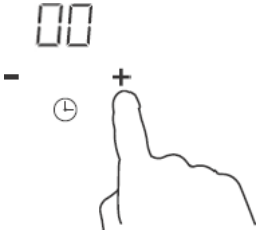
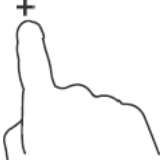
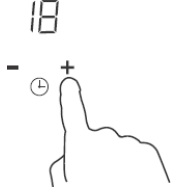
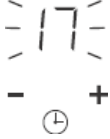
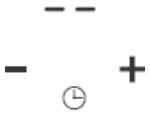
a) Použití časovače jako minutky

<p>Ujistěte se, že je varná deska zapnutá.</p>	
<p>Dotkněte se ovladače „+“ na časovači. Indikátor minutky začne blikat a na displeji časovače se zobrazí „00“.</p>	
<p>Nastavte čas dotykem ovladače „-“ nebo „+“ na časovači. Tip: Dotkněte se ovladače „-“ nebo „+“ na časovači jednou, abyste čas snížili, resp. zvýšili o 1 minutu. Dotkněte se a přidržte ovladač „-“ nebo „+“ na časovači, abyste čas snížili, resp. zvýšili o 10 minut.</p>	
<p>Když je čas nastaven, začne se ihned odpočítávat. Na displeji se zobrazí zbývající čas a indikátor časovače bude blikat po dobu 5 sekund.</p>	
<p>Po dokončení nastavení času bude bzučák pípat po dobu 30 sekund a indikátor časovače zobrazí „- -“.</p>	

b) Nastavení časovače pro vypnutí jedné nebo více varných zón

Nastavení jedné zóny	
<p>Dotkněte se posuvného ovladače varné zóny.</p>	
<p>Nastavte čas dotykem ovladače „-“ nebo „+“ na časovači. Tip: Při jednom dotyku ovladače „-“ nebo „+“ na časovači se čas sníží, resp. zvýší o 1 minutu. Dotykem a přidržením ovladače „-“ nebo „+“ na časovači se bude čas snižovat, resp. zvyšovat po 10 minutách.</p>	

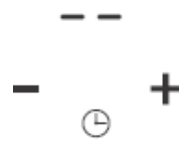
<p>Když je čas nastaven, začne se ihned odpočítávat. Na displeji se zobrazí zbývající čas a indikátor časovače bude blikat po dobu 5 sekund. POZNÁMKA: Červená kontrolka u ukazatele výkonu se rozsvítí a signalizuje výběr této zóny.</p>	
<p>Po uplynutí nastaveného času se příslušná varná zóna automaticky vypne.</p>	

 Ostatní varné zóny, pokud byly zapnuté již předtím, zůstanou v provozu.

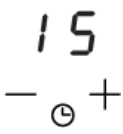
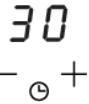
<p style="text-align: center;">Nastavení více zón:</p>	
<p>Postup pro nastavení více zón je podobný krokům nastavení jedné zóny. Pokud nastavíte čas pro několik varných zón současně, desetinné tečky příslušné varné zóny se rozsvítí. Na minutovém displeji se zobrazují minuty časovače. Tečka odpovídající zóny bliká. Níže je znázorněno:</p>	
<p>3_{3:00} ----- (nastaveno na 15 minut)</p> <p>6_{6:00} ----- (nastaveno na 45 minut)</p>	
<p>Po uplynutí nastaveného času se příslušná varná zóna vypne. Pak se ukáže nový minutový časovač a tečka odpovídající zóny bude blikat. Viz zobrazení vpravo:</p>	<p>H ----- 30</p> <p>6_{6:00} ----- (nastaveno na 30 minut)</p> 
<p style="text-align: center;">Dotkněte se ovladače zvolené varné zóny, příslušný časovač se zobrazí v indikátoru časovače.</p>	

c) Zrušení časovače

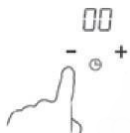
<p>Dotkněte se posuvného ovladače varné zóny, u které chcete zrušit časovač.</p>	
<p>Stiskněte a podržte ovladač časovače „-“, časovač se sníží na „00“ a časovač se zruší.</p>	

3.3.10 Výchozí provozní časy

Automatické vypnutí plní funkci bezpečnostní ochrany pro indukční varnou desku. Ta se automaticky vypne, pokud ji zapomenete vypnout vy. Výchozí provozní časy pro různé úrovně výkonu jsou uvedeny v následující tabulce:

Stupeň výkonu	1	2	3	4	5	6	7	8	9
Výchozí provozní časovač (hodiny)	8	8	8	8	6	6	6	6	4
Stupeň výkonu	10	11	12	13	14				
Výchozí provozní časovač (hodiny)	4	4	4	2	2				

Po odstranění nádoby může indukční varná deska okamžitě přestat hřát a varná deska se automaticky vypne po 2 minutách.



Lidé se srdečním kardiostimulátorem by se měli před použitím tohoto spotřebiče poradit se svým lékařem.

3.3.11 Funkce Cook with me (Vařte se mnou)

Nejprve byste si měli stáhnout aplikaci hOn a nainstalovat ji do svého přenosného zařízení. Poté zaregistrujte indukční varnou desku podle pokynů přímo z aplikace.

Pro párování mezi varnou deskou a aplikací použijte následující postup:

Stiskněte tlačítko Cook with me (Vařte se mnou) na 4 sekundy. Jakmile uplynou 4 sekundy, začne číslice ČASOVAČE blikat a bude na něm napsáno PA a zahájí se proces párování.



Když je zapnuto Wi-Fi: na pravé straně LED se objeví jedna tečka.

Při VYPNUTÉ Wi-Fi: neobjeví se žádná tečka.

Jak nastavit funkci „Cook with me“ (Vařte se mnou)	
Vyberte si z nabídky receptů aplikace hOn nebo nabídky speciálních programů. Postupujte krok za krokem podle pokynů v aplikaci a po dokončení odešlete parametry do varné desky, která pro vás bude vařit.	
Jakmile varná deska obdrží příkaz z aplikace, varná deska 2krát pípne a jednu sekundu bliká, čímž signalizuje, že byly přijaty pokyny. Recept spustíte stisknutím tlačítka „Cook with me“ (Vařte se mnou).	
Pokud se chcete dostat z funkce „Cook with me“ (Vařte se mnou), změňte úroveň výkonu zóny.	

a. PARAMETRY BEZDRÁTOVÉ SÍTĚ

Technologie	Wi-Fi	BLE
Norma	IEEE 802.11b/n/g	Bluetooth v4.2, BR/EDR, BLE
Frekvenční pásmo(-a) [MHz]	2402-2480	2402-2480
Maximální výkon [mW]	1500	1500

b. INFORMACE O PRODUKTU PRO ZAŘÍZENÍ V SÍTI

Informace o produktu pro zařízení v síti	
Spotřeba energie produktu v síťovém pohotovostním režimu, pokud jsou připojeny všechny porty kabelové sítě a všechny porty bezdrátové sítě jsou aktivovány:	NA
Jak aktivovat port bezdrátové sítě:	Chcete-li aktivovat Wi-Fi, stiskněte na 4 sekundy tlačítko „Cook with me“ (Vařte se mnou).
Jak deaktivovat port bezdrátové sítě:	Chcete-li deaktivovat Wi-Fi, stiskněte na 4 sekundy tlačítko „Cook with me“ (Vařte se mnou).

3.3.12 Speciální funkce



Mírné vaření



Rozmrazení



Var

Jak nastavit speciální funkci	
Dotkněte se posuvného ovladače varné zóny.	
Funkce Mírné vaření v páře je ideální pro vaření omáček, dušených pokrmů. Pokud stisknete tlačítko MÍRNĚ, indikátor zobrazí „ “.	
Funkce Tání je ideálním řešením pro rozpuštění čokolády, másla. Tato funkce vám pomůže připravit všechny druhy dezertů nebo omáček. Stiskněte tlačítko Tání, indikátor bude zobrazovat „ “.	
Funkce vaření je ideální pro vaření vody nebo jakékoli kapaliny. Stiskněte tlačítko Vaření, indikátor bude zobrazovat „ “.	

4. Pokyny pro vaření



Dávejte pozor při smažení, protože olej a tuk se velmi rychle zahřívají, a to zejména pokud používáte zesilovač výkonu. Při extrémně vysokých teplotách se oleje a tuky mohou spontánně vznítit, což představuje vážné riziko požáru.

4.1 Kuchařské tipy

- Jakmile jídlo přijde do varu, snižte nastavení teploty.
- Použitím pokličky zkrátíte dobu vaření a ušetříte energii tím, že udržíte teplo v nádobě.
- Používejte co nejméně tekutin nebo tuku, zkrátíte dobu vaření.
- Začněte vařit na vysokém nastavení, a jakmile se jídlo prohřeje, snižte výkon.

4.1.1 Dušení, vaření rýže

- Dušení probíhá pod bodem varu, při asi 85 °C, kdy bubliny jen občas stoupají k povrchu vařené tekutiny. Tento způsob vaření je klíčem k vynikajícím polévkám a dušeným pokrmům, protože se tu může plně rozvinout chuť bez převaření jídla. Vaječná jídla a zahuštěné omáčky byste měli rovněž připravovat pod bodem varu.
- Při některém vaření, například vaření rýže odpařením vody, je nutné nastavení vyšší než nejnižší nastavení, aby se jídlo dobře uvařilo v doporučeném čase.

4.1.2 Steaky

Jak připravit šťavnaté steaky:

1. Před vařením nechte maso odležet při teplotě místnosti po dobu přibližně 20 minut.
2. Zahřejte pánev s těžkým dnem.
3. Potřete obě strany steaku olejem. Do rozpálené pánve pokapejte malé množství oleje a poté na rozpálenou pánev přidejte maso.
4. Během pečení maso jednou obraťte. Přesná doba pečení závisí na tloušťce steaku a vaší chuti. Čas se může lišit od 2 do 8 minut po jedné straně. Chcete-li zjistit, jak je steak propečený, stiskněte ho. Čím pevnější se zdá, tím propečenější bude.
5. Nechte ještě steak odpočívat na teplém talíři po dobu několika minut, aby došel a byl při podávání křehký.

4.1.3 Pro osmahnutí

1. Vyberte pánev wok nebo velkou pánev na smažení vhodnou pro indukční varnou desku.
2. Připravte si všechny přísady a nádoby. Osmahnutí musí být rychlé. Pokud potřebujete uvařit velká množství jídla, rozdělte si ho do několika menších dávek.
3. Předehřejte krátce pánev a vlijte dvě lžice oleje.
4. Nejprve osmahněte maso, dejte ho stranou a udržujte v teple.
5. Osmahněte zeleninu. Jakmile je horká, ale stále křupavá, snižte výkon varné zóny na nižší nastavení, vraťte maso na pánev a přidejte omáčku.
6. Opatrně míchejte přísady, aby se důkladně prohřály.
7. Ihned podávejte.

4.2 Detekce malých předmětů

V případě, že na varnou desku položíte nádobu nevhodné velikosti, nebo nepřitahující magnet, (např. z hliníku), nebo jiné malé předměty (např. nůž, vidlička, klíč), varná deska se za 1 minutu automaticky přepne do pohotovostního režimu. Ventilátor bude chladit indukční varnou desku ještě další 1 minutu.

5. Nastavení teploty

Níže uvedená nastavení jsou pouze orientační. Přesné nastavení bude záviset na několika faktorech, včetně typu nádobí a množství, které vaříte. Sami si vyzkoušejte, jaká nastavení indukční varné desky vám nejlépe vyhovují.

Nastavení teploty	Určení
1–2	<ul style="list-style-type: none"> • šetrný ohřev pro malé množství jídla • rozpouštění čokolády, másla a potravin, které se rychle spálí • mírné dušení • pomalý ohřev
3–5	<ul style="list-style-type: none"> • další ohřev • rychlé dušení • vaření rýže
6–11	<ul style="list-style-type: none"> • palačinky
12–13	<ul style="list-style-type: none"> • restování • vaření těstovin
14/P	<ul style="list-style-type: none"> • osmahnutí • opečení • uvedení polévky do varu • vaření vody

6. Péče a čištění

Co?	Jak?	Důležité upozornění !
Každodenní znečištění skla (otisky prstů, skvrny, zbytky potravin nebo loužičky bez cukru na skle)	<ol style="list-style-type: none"> 1. Vypněte napájení varné desky. 2. Naneste čistič na varnou desku, zatímco je sklo ještě teplé (ale ne horké!). 3. Opláchněte a otřete do sucha čistým hadříkem nebo papírovou utěrkou. 4. Zapněte napájení varné desky. 	<ul style="list-style-type: none"> • Když je vypnuto napájení varné desky, nebude indikován žádný „horký povrch“, ale varná zóna může být stále horká! Budte mimořádně opatrní. • Silné drátěnky, některé nylonové drátěnky a drsné/brusné čisticí prostředky mohou poškrábat sklo. Vždy si přečtěte štítek a zkontrolujte, zda jsou čisticí prostředek nebo drátěnka vhodné. • Nikdy nenechávejte na varné desce zbytky po čištění: na skle by se mohly vytvořit skvrny.
Překypění, roztavené potraviny a horké cukernaté loužičky na skle	<p>Odstraňte je okamžitě obraběčkou, špachtlí nebo škrabkou vhodnou pro sklo indukční varné desky, ale pozor na horké povrchy varných zón:</p> <ol style="list-style-type: none"> 1. Vypněte napájení varné desky v nástěnné zásuvce. 2. Pomocí nože či jiné pomůcky v úhlu 30° seškrábněte nečistoty nebo skvrny směrem k chladné části varné desky. 3. Vyčistěte nečistoty nebo loužičky hadříkem nebo papírovou utěrkou. 4. Postupujte podle kroků 2 až 4 pro „Každodenní znečištění skla“ výše. 	<ul style="list-style-type: none"> • Skvrny zanechané rozpuštěnými a sladkými potravinami nebo loužičkami odstraňte co nejdříve. V případě, že zchladnou na skle, může být problém s jejich odstraněním a hrozí dokonce trvalé poškození povrchu skla. • Nebezpečí pořezání: je-li ochranný kryt stažený, je ostří škrabky ostré jako břitva. Používejte ji s nejvyšší opatrností a vždy ukládejte bezpečně a mimo dosah dětí.
Loužičky na dotykových ovladačích	<ol style="list-style-type: none"> 1. Vypněte napájení varné desky. 2. Setřete rozlitou kapalinu. 3. Otřete plochu s dotykovým ovládáním čistou vlhkou houbou nebo hadříkem. 4. Poté ji vysušte dosucha papírovou utěrkou. 5. Zapněte napájení varné desky. 	<ul style="list-style-type: none"> • Varná deska může pípnout a vypnout se a dotykové ovladače nemusejí fungovat, pokud je na nich rozlitá kapalina. Před opětovným zapnutím varné desky zkontrolujte, zda je plocha ovladačů otřená dosucha.

7. Rady a tipy

Problém	Možné příčiny	Co dělat
Indukční varnou desku nejde zapnout.	Není napájení.	Zkontrolujte, zda je indukční varná deska připojená k napájení, a to je zapnuté. Zkontrolujte, zda není výpadek proudu ve vašem domě nebo okolí. Pokud jste zkontrolovali všechno a problém přetrvává, obraťte se na kvalifikovaného technika.
Dotykové ovladače nereagují.	Ovladače jsou zablokovány.	Odblokujte ovladače. Viz pokyny v části „Používání indukční varné desky“.
Dotykové ovladače dobře nereagují.	Může na nich být slabá vrstva vody nebo se jich dotýkáte špičkou prstu.	Ujistěte se, že dotykové ovládání je suché a k dotyku ovladačů použijte bříško prstu, nikoliv jeho špičku.
Sklo je poškrábané.	Drsné nádobí. Použili jste nevhodné, brusné drátěnky nebo čisticí prostředky.	Používejte nádoby s rovným a plochým dnem. Viz „Výběr správné nádoby“. Viz „Čištění a údržba“.
Některé nádoby mohou vydávat praskavé nebo cvakavé zvuky.	To může být způsobeno konstrukcí nádoby (vrstvy různých kovů, které jinak vibrují).	Jedná se o normální jev u nádobí a nejde o poruchu.
Indukční varná deska při použití s nastavením na vysoký výkon hučí slabě šumí.	Je to způsobeno technologií indukčního vaření.	To je normální jev a zvuk by se měl ztišit nebo zcela zmizet, když snížíte nastavení tepla.
Hluk ventilátoru vycházející z indukční desky.	Chladicí ventilátor vestavěný do indukční varné desky chladí a chrání elektroniku před přehřátím. To může pokračovat i po vypnutí indukční varné desky.	Jedná se o normální jev a není vyžadován žádný zásah. Pokud běží ventilátor, nevypínejte napájení indukční varné desky ve zdi.
Nádoby se nezahřívají a neobjevují se na displeji.	Indukční deska nemůže detekovat nádobu, protože není vhodná pro indukční vaření. Indukční deska nemůže detekovat nádobu, protože je příliš malá pro varnou zónu nebo je špatně vystředěná.	Používejte nádoby vhodné pro indukční vaření. Viz část „Výběr správné nádoby“. Vystředte nádobu a ujistěte se, že její dno odpovídá velikosti varné zóny.
Indukční varná deska nebo varná zóna se náhle sama vypnula, zazní tón a zobrazí se chybový kód (obvykle se střídající s jedním nebo dvěma číslicemi na displeji časovače vaření).	Technická závada.	Poznamenejte si písmena a číslice kódu, vypněte napájení varné desky v nástěnné zásuvce a obraťte se na kvalifikovaného technika.

8. Zobrazení závad a kontrola

Indukční varná deska je vybavena autodiagnostickou funkcí. S tímto testem je technik schopen zkontrolovat funkci několika dílů bez demontáže nebo vytažení varné desky z pracovní plochy.

Odstraňování problémů

Pro zóny 1 a 2

Problém	Možné příčiny	Co dělat
E1, E2, E7, C1	Selhání teplotního snímače.	Obraťte se prosím na dodavatele.
E3, E4	Teplotní čidlo IGBT porucha.	
EU	Spojení mezi zobrazovací deskou a hlavní deskou selhalo.	
EL, EH	Abnormální napájecí napětí.	Prosím zkontrolujte, zda je napájecí napětí normální. Zapněte spotřebič po obnovení napájení do normálního stavu.
C3	Teplotní snímač sklokeramické desky ukazuje vysokou teplotu.	Po ochlazení indukční varnou desku restartujte.
C2	Teplotní snímač IGBT ukazuje vysokou teplotu.	Restartujte, až se indukční varná deska ochladí.

Pro zóny 3 a 4

1) Zobrazený poruchový kód během používání zákazníkem a řešení

Chybový kód	Problém	Řešení
Automatická obnova		
EL	Napájecí napětí je vyšší než jmenovité napětí.	Prosím zkontrolujte, zda je napájecí napětí normální. Zapnutí po napájení je normální.
EH	Napětí v síti je nižší než jmenovité napětí.	
C1, C3	Vysoká teplota čidla keramické plotýnky.	Počkejte na návrat teploty keramické desky k normálu. Dotkněte se tlačítka ON/OFF (ZAP/VYP) k restartu spotřebiče.
C2	Vysoká teplota IGBT. (1#)	Počkejte na návrat teploty IGBT normálu. Dotkněte se tlačítka ON/OFF (ZAP/VYP) k restartu spotřebiče. Zkontrolujte, zda ventilátor běží hladce; pokud ne, vyměňte ventilátor.
Bez automatické obnovy		
E2	Porucha čidla teploty keramické plotýnky – zkrat v obvodu.	Zkontrolujte připojení nebo vyměňte čidla teploty keramické plotýnky.
E1	Porucha čidla teploty keramické plotýnky - přerušovaný obvod.	
E7	Porucha čidla teploty keramické plotýnky – neplatné.	
E4	Teplotní čidlo IGBT porucha - zkrat.	Vyměňte napájecí desku.
E3	Teplotní čidlo IGBT porucha - přerušování.	

2) Konkrétní porucha a řešení

Porucha	Problém	Řešení A	Řešení B
LED dioda se nerozsvítí, když je spotřebič zapojen.	Není dodáváno napájení.	Zkontrolujte, zda je zástrčka pevně v zásuvce a zásuvka funguje.	
	Porucha připojení přídatné napájecí desky a desky displeje.	Zkontrolujte připojení.	
	Poškození přídatné napájecí desky.	Vyměňte přídatnou napájecí desku.	
	Poškození desky displeje.	Vyměňte desku displeje.	
Některá tlačítka nefungují, nebo displej LED není normální.	Poškození desky displeje.	Vyměňte desku displeje.	
Indikátor režimu vaření se rozsvítí, ale ohřev se nespustí.	Vysoká teplota varné desky.	Okolní teplota může být příliš vysoká. Nasávání vzduchu nebo větrací otvor mohou být zablokované.	
	Něco se stalo s ventilátorem.	Zkontrolujte, zda ventilátor běží hladce; jestliže ne, vyměňte ventilátor.	
	Napájecí deska je poškozená.	Vyměňte napájecí desku.	
Ohřev se náhle vypne během provozu a na displeji bliká „ <u>U</u> “.	Špatný typ nádoby.	Použijte správnou nádobu (viz návod k obsluze).	Okruh zjištění nádoby je poškozený, vyměňte napájecí desku.
	Příliš malý průměr nádoby.		
	Sporák se přehřál.	Jednotka je přehřátá. Počkejte na návrat teploty k normálu. Stiskněte tlačítko ON/OFF (ZAP/VYP) k restartu spotřebiče.	
Topné zóny na stejné straně (například první a druhá zóna) zobrazí „ <u>U</u> “.	Porucha připojení napájecí desky a desky displeje.	Zkontrolujte připojení.	
	Poškození desky displeje komunikačního dílu.	Vyměňte desku displeje.	
	Hlavní deska je poškozená.	Vyměňte napájecí desku.	
Motor ventilátoru nezní normálně.	Motor ventilátoru je poškozený.	Vyměňte ventilátor.	

Výše uvedené případy jsou zhodnocení a kontrola běžných poruch.

Prosím, nerozebírejte spotřebič sami, aby nedošlo k nebezpečí a poškození indukční varné desky.

9. Instalace

9.1 Výběr zařízení pro instalaci

Vyřízněte pracovní plochu podle rozměrů ve výkresu.

Za účelem instalace a použití musí být kolem otvoru zachován alespoň 5cm prostor. Ujistěte se, že tloušťka pracovní plochy je nejméně 30 mm. Vyberte tepelně odolný pracovní povrchový materiál (dřevo nebo podobný vláknitý nebo hygroskopický materiál nesmí být použit jako pracovní povrchový materiál, pokud není impregnován), aby nedošlo k zasažení elektrickým proudem nebo větší deformaci způsobené tepelným sáláním varné desky. Podle níže uvedeného obrázku:



Poznámka: Bezpečnostní vzdálenost mezi stranami varné desky a vnitřními povrchy pracovní desky by měla být alespoň 3 mm.

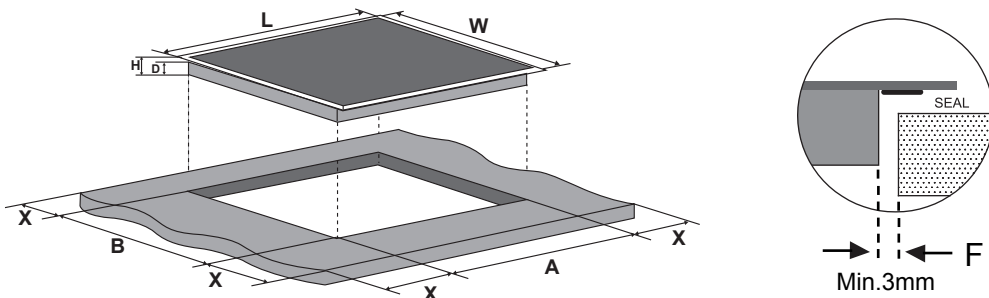

L(mm)	W(mm)	H(mm)	D(mm)	A(mm)	B(mm)	X(mm)	F(mm)
590	520	56	52	560±1	480±1	50 min.	3 min.

Indukční varná deska musí být dobře větraná a přívod a odvod vzduchu nesmí být ucpané. Přesvědčte se, že je indukční varná deska v dobrém pracovním stavu. Podle níže uvedeného obrázku



Poznámka: Bezpečnostní vzdálenost mezi varnou deskou a skříňky nad varnou deskou by měla být alespoň 760 mm.

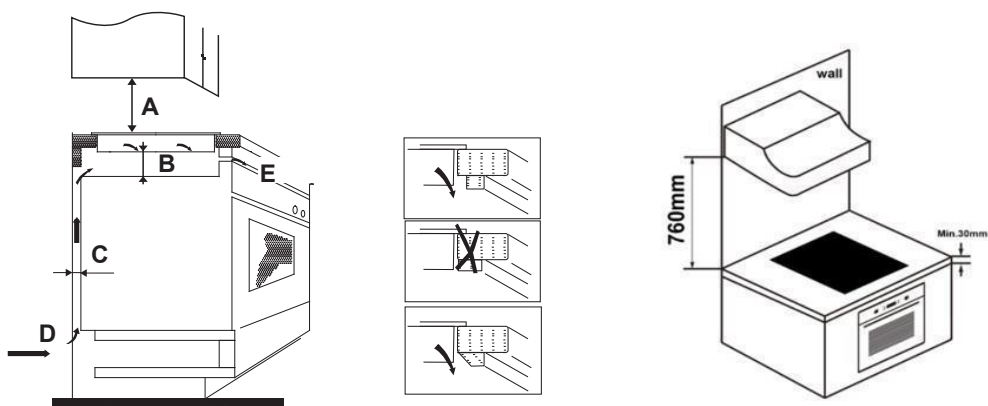

A (mm)	B (mm)	C (mm)	D	E
760	50 min.	20 min.	Vstup vzduchu	Odvod vzduchu 5 mm

VAROVÁNÍ: Zajistěte dostatečné větrání

Přesvědčte se, že je indukční varná deska dobře větraná a že přívod ani odvod vzduchu nejsou ucpané. Aby nedošlo k náhodnému dotyku přehřátého dna varné desky nebo neočekávanému zásahu elektrickým proudem při práci, je nutné umístit dřevěnou vložku upevněnou šrouby v minimální vzdálenosti 50 mm od spodní strany varné desky. Postupujte podle následujících požadavků

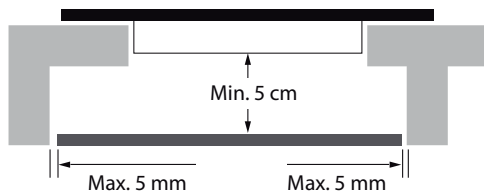

V okolí varné desky jsou ventilační otvory. Při umísťování varné desky do její polohy **MUSÍTE** zajistit, aby tyto otvory neblokovala kuchyňská linka.



- Nezapomeňte, že lepidlo, které připojí plastový nebo dřevěný materiál k nábytku, musí být schopné odolat teplotě minimálně 150°C, aby se zabránilo uvolnění obložení.
- Zadní stěna, přilehlá a okolní plochy musí být proto schopny odolat teplotě 90°C.

9.2 Před instalací varné desky zkontrolujte, zda:

- Pracovní plocha je vyrovnaná a plochá a nic nebrání splnění nároků na prostor.
- Pracovní plocha je vyrobena z tepelně odolného a izolovaného materiálu.
- Je-li varná deska instalovaná nad troubu, musí mít trouba vestavěný chladicí ventilátor.
- Instalace splňuje všechny požadavky na volný prostor i platné normy a předpisy.
- V trvalé elektroinstalaci je vhodný odpojovač zajišťující úplné odpojení od elektrické sítě a je instalovaný v souladu s místními zákony a předpisy pro elektrickou instalaci.
- Odpojovač musí být schváleného typu s 3mm vzduchovou mezerou mezi kontakty ve všech pólech (nebo u všech aktivních [fázových vodičů] v případě, že místní elektroinstalační předpisy umožňují tuto změnu požadavků).
- Zákazník má i po instalaci varné desky snadný přístup k odpojovači.
- V případě pochybností ohledně instalace můžete konzultovat místní stavební úřady a místní právní předpisy.
- Na povrch stěn obklopujících varnou desku můžete vybrat tepelně odolné a snadno čistitelné povrchové úpravy (například keramické dlaždice).

9.3 Po instalaci varné desky zkontrolujte zda:

- Napájecí kabel není přístupný žádnými dvířky ani zásuvkami.
- Je zajištěno dostatečné proudění čerstvého vzduchu z vnější strany skříněk na spodek varné desky.
- Je-li varná deska instalována nad zásuvku nebo skříňku, je na spodku varné desky umístěna tepelná izolace.
- Zákazník má snadný přístup k odpojovači.

9.4 Před umístěním upevňovacích držáků

Jednotka musí být umístěna na stabilní, hladký povrch (použijte obal). Na ovladače vyčnívající z varné desky nepoužívejte sílu.

9.5 Seřízení polohy držáku

Před instalací připevněte varnou desku na pracovní plochu vložení 8 držáků na spodní straně varné desky (viz obrázek).

Upravte polohu držáku, aby vyhovovala pro různé tloušťky desky stolu.

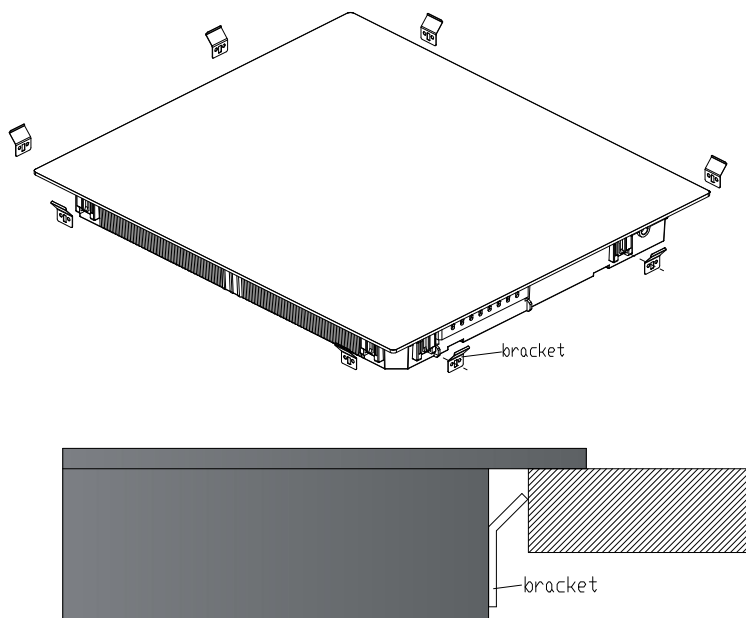

Za žádných okolností se nesmí držáky po instalaci dotýkat vnitřních povrchů kuchyňské desky (viz obrázek).

9.6 Upozornění

1. Instalaci varné desky musí provést kvalifikovaná osoba nebo technik. V případě zájmu můžeme zprostředkovat vhodné odborníky. Nikdy se nepokoušejte provádět instalaci sami.
2. Varná deska nesmí být umístěna přímo nad myčkou nádobí, chladničkou, mrazničkou, pračkou nebo sušičkou, protože vlhkost by mohla poškodit elektroniku varné desky.
3. Indukční varná deska musí být instalována tak, aby zaručovala spolehlivé tepelné záření.
4. Stěna a indukované topné zóny nad povrchem stolu musí vydržet teplo.
5. Aby se zabránilo případnému poškození, musí být sendvičová vrstva a lepidlo odolné vůči teplotě.
6. Nepoužívejte čistící přístroje na páru.

9.7 Připojení varné desky do elektrické sítě



Tento spotřebič smí k elektrické síti připojovat pouze kvalifikovaná osoba. Před připojením varné desky do elektrické sítě zkontrolujte:

1. Domácí elektrická instalace je vhodná pro odběr energie varnou deskou.
2. Napětí odpovídá hodnotě uvedené na typovém štítku.
3. Průřezy napájecího kabelu vydrží zatížení uvedené na typovém štítku.

K připojení varné desky k elektrické síti nepoužívejte adaptéry, redukce, nebo větvicí zařízení, protože mohou způsobit přehřátí a požár.

Napájecí kabel nesmí přijít do styku s horkými plochami a musí být veden tak, aby v žádném bodě nebyla teplota vyšší než 75 °C.



Poradte se s elektrikářem, zda je domácí elektroinstalace vhodná bez dalších úprav. Jakékoli změny smí provést pouze kvalifikovaný elektrikář.

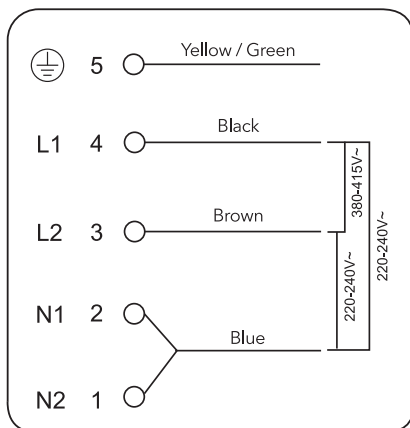

Pokud celkový počet topných jednotek zvoleného spotřebiče není menší než 4, lze spotřebič připojit přímo k síti pomocí jednofázového elektrického připojení, jak je znázorněno níže.

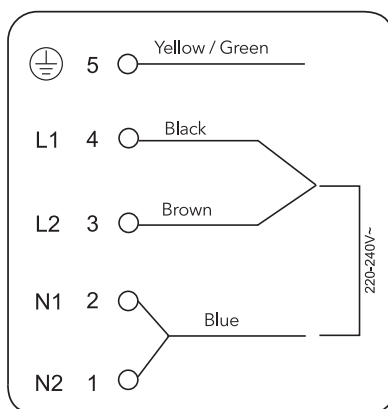
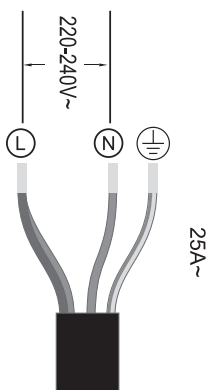

- Je-li kabel poškozený, nebo má být nahrazen, musí tuto práci provést pracovník poprodejního servisu s příslušnými nástroji, aby nedošlo k úrazu.
- Je-li spotřebič připojen přímo k elektrické síti, musí být instalován vícepólový jistič s minimálním otvorem 3 mm mezi kontakty.
- Instalační technik musí zajistit provedení správného elektrického připojení v souladu s bezpečnostními předpisy.
- Kabel nesmí být nikde ohnutý ani stlačený.
- Musí se pravidelně kontrolovat a smí ho vyměnit pouze autorizovaný technik.



Spodní plocha a napájecí kabel varné desky nejsou po instalaci přístupné.



LIKVIDACE: Tento výrobek nevyhazujte s běžným domovním odpadem. Odpad je nutné roztřídit pro speciální zpracování.

Tento spotřebič je označen v souladu s evropskou směrnicí 2012/19/EU o likvidaci elektrického a elektronického zařízení (WEEE). Zajištěním správné likvidace tohoto spotřebiče pomůžete zabránit případným negativním vlivům na životní prostředí a lidské zdraví, k nimž by došlo při nesprávném postupu likvidace.

Symbol na spotřebiči nebo na příložených dokumentech udává, že tento spotřebič nepatří do domácího odpadu. Je nutné jej odvézt do příslušného sběrného místa pro recyklaci elektrického a elektronického zařízení.

Tento spotřebič vyžaduje odbornou likvidaci odpadu. Podrobnější informace o zpracování, rekuraci a recyklaci tohoto spotřebiče zjistíte u příslušného místního úřadu, služby pro likvidaci domovního odpadu nebo v obchodě, kde jste výrobek zakoupili.

Podrobnější informace o zpracování, rekuraci a recyklaci tohoto spotřebiče zjistíte u příslušného místního úřadu, služby pro likvidaci domovního odpadu nebo v obchodě, kde jste spotřebič zakoupili.

1. Úvod	122
1.1 Bezpečnostné upozornenia	122
1.2 Inštalácia	122
1.2.1 Nebezpečenstvo úrazu elektrickým prúdom	122
1.2.2 Nebezpečenstvo porezania	122
1.2.3 Dôležité bezpečnostné pokyny	122
1.3 Prevádzka a údržba	123
1.3.1 Nebezpečenstvo úrazu elektrickým prúdom	123
1.3.2 Ohrozenie zdravia	124
1.3.3 Nebezpečenstvo súvisiace s horúcim povrchom	124
1.3.4 Nebezpečenstvo porezania	124
1.3.5 Dôležité bezpečnostné pokyny	124
2. Údaje o výrobku	126
2.1 Pohľad zhora	126
2.2 Ovládací panel	126
2.3 Teória fungovania	126
2.4 Predtým, ako začnete používať svoju novú indukčnú varnú dosku	127
2.5 Technické údaje	127
3. Prevádzka výrobku	127
3.1 Dotykové ovládače	127
3.2 Výber vhodného riadu	128
3.3 Spôsob použitia	128
3.3.1 Začatie varenia	128
3.3.2 Ukončenie varenia	129
3.3.3 Používanie funkcie Boost	130
3.3.4 Flexibilná oblasť	130
3.3.5 Francúzska doska	132
3.3.6 Uzamykanie ovládačov	132
3.3.7 Režim pozastavenia	133
3.3.8 Funkcia riadenia výkonu	133
3.3.9 Ovládač časovača	134
3.3.10 Predvolený čas prevádzky	136
3.3.11 Funkcia „Cook with me“ (Var so mnou)	137
3.3.12 Špeciálna funkcia	138
4. Usmernenia k vareniu	138

4.1	Tipy pre varenie.....	138
4.1.1	Slabé vrenie, varenie ryže	138
4.1.2	Prudké opečenie steaku	139
4.1.3	Pri smažení.....	139
4.2	Detekcia malých predmetov	139
5.	Nastavenia teplotného stupňa	139
6.	Starostlivosť a čistenie	140
7.	Rady a tipy	141
8.	Zobrazenie chýb a kontrola	142
9.	Inštalácia	144
9.1	Výber miesta inštalácie.....	144
9.2	Pred inštaláciou varnej dosky sa uistite, že.....	145
9.3	Po inštalácii varnej dosky sa uistite, že	146
9.4	Pred umiestnením upevňovacích držiakov	146
9.5	Upravenie polohy držiakov	146
9.6	Upozornenia	147
9.7	Pripojenie varnej dosky k sieťovému napájaniu	147

1. Úvod

Spoločnosť Candy Hoover Group Srl týmto vyhlasuje, že rádiové zariadenie je v súlade so smernicou 2014/53/EÚ a s príslušnými zákonnými požiadavkami (pre trh UKCA). Úplné znenie vyhlásenia o zhode je k dispozícii na tejto internetovej adrese: www.candy-group.com.

1.1 Bezpečnostné upozornenia

Vaša bezpečnosť je pre nás dôležitá. Skôr ako začnete varnú dosku používať, si prečítajte tieto informácie.

1.2 Inštalácia

1.2.1 Nebezpečenstvo úrazu elektrickým prúdom

- Zariadenie odpojte od sieťového napájania predtým, ako na ňom budete vykonávať akúkoľvek prácu alebo údržbu.
- Pripojenie k dobrému uzemňovaciemu systému je podstatné a povinné.
- Úpravy domácej elektroinštalácie môže vykonať len kvalifikovaný elektrikár.
- Nedodržanie tohto odporúčania môže mať za následok zasiahnutie elektrickým prúdom alebo smrť.

1.2.2 Nebezpečenstvo porezania

- Budte opatrní – okraje panela sú ostré.
- Nedostatočná opatrnosť môže viesť k zraneniu alebo porezaniu.

1.2.3 Dôležité bezpečnostné pokyny

- Pred inštaláciou alebo používaním tohto zariadenia si pozorne prečítajte tieto pokyny.
- Na toto zariadenie by sa nikdy nemali klásť horľavé materiály alebo výrobky.
- Tieto informácie dajte k dispozícii osobe zodpovednej za inštaláciu zariadenia, pretože by sa tým mohli znížiť náklady na inštaláciu.
- Aby ste sa vyhli nebezpečenstvu, toto zariadenie sa musí nainštalovať podľa tohto návodu na inštaláciu.
- Toto zariadeniu môže správne nainštalovať a uzemniť iba vhodne kvalifikovaná osoba.
- Toto zariadenie by sa malo pripojiť k obvodu, ktorý obsahuje izolačný vypínač, zabezpečujúci úplné odpojenie od napájania.
- Nesprávna inštalácia zariadenia by mohla spôsobiť neplatnosť záruky alebo nárokov na ručenie.

- Tento spotrebič môžu používať deti staršie než 8 rokov a osoby so zníženými telesnými, zmyslovými alebo duševnými schopnosťami alebo s nedostatkom skúseností a znalostí, len ak sú pod dozorom alebo dostali pokyny o používaní zariadenia bezpečným spôsobom a ak chápu nebezpečenstvá s ním súvisiace.
- Deti sa nesmú hrať so spotrebičom. Čistenie a bežnú údržbu nesmú vykonávať deti bez dozoru.
- Ak došlo k poškodeniu napájacieho kábla, musí ho vymeniť výrobca, jeho servisný zástupca alebo podobne spôsobilá osoba, aby nedošlo k nebezpečenstvu.
- VAROVANIE: Ak je povrch prasknutý, vypnite zariadenie, aby ste zabránili možnosti úrazu elektrickým prúdom v prípade varných dosiek s povrchom zo sklokeramického alebo podobného materiálu, ktorý chráni súčiastky pod prúdom.
- Kovové predmety, napríklad nože, vidličky, lyžičky a pokrievky by sa nemali odkladať na varnú dosku, pretože sa môžu veľmi zahriať.
- Nesmie sa používať parný čistič.
- Na čistenie varnej dosky nepoužívajte parný čistič.
- Zariadenie nie je určené na ovládanie pomocou externého časovača alebo samostatného systému diaľkového ovládania.
- VAROVANIE: Nebezpečenstvo vzniku požiaru: na varných povrchoch nechovávajúce žiadne predmety.
- Na proces varenia sa musí dohliadať. Pri príprave jedla s krátkou dobou varenia na jedlo nepretržite dohliadajte.
- VAROVANIE: Pri príprave pokrmov s tukmi alebo olejmi nenechávajúce varnú dosku bez dozoru, pretože je to nebezpečné a hrozí nebezpečenstvo vzniku požiaru. NIKDY sa nesnažte uhasiť oheň vodou, ale spotrebič vypnite a potom plameň zakryte napríklad vekom alebo požiarou dekou.

1.3 Prevádzka a údržba

1.3.1 Nebezpečenstvo úrazu elektrickým prúdom

- Nevarte na zlomenom alebo prasknutom povrchu varnej dosky. Ak by sa povrch varnej dosky zlomil alebo praskol, zariadenie okamžite vypnite napájanie zo siete (zo zásuvky v stene) a kontaktujte kvalifikovaného technika.
- Pred čistením alebo údržbou vypnite varnú dosku zo zásuvky.
- Nedodržanie tohto odporúčania môže mať za následok zasiahnutie elektrickým prúdom alebo smrťou.

1.3.2 Ohrozenie zdravia

- Toto zariadenie spĺňa elektromagnetické bezpečnostné normy.
- Ľudia s kardiostimulátorom alebo inými elektrickými implantátmi (napríklad inzulínovými pumpami) sa musia pred používaním tohto zariadenia poradiť s lekárom alebo výrobcom implantátu, aby sa uistili, že ich implantáty nebudú ovplyvnené elektromagnetickým poľom.
- Nedodržanie tohto odporúčania môže mať za následok smrť.

1.3.3 Nebezpečenstvo súvisiace s horúcim povrchom

- Počas používania sa prístupné súčasti tohto zariadenia veľmi zohrejú a môžu spôsobiť popálenie.
- Dbajte na to, aby ste sa až do vychladnutia povrchu indukčnej sklenenej varnej dosky nedostali do kontaktu s ňou vy, vaše oblečenie ani žiadny iný predmet okrem vhodného varného riadu.
- Deti udržiavajte v dostatočnej vzdialenosti.
- Rukoväte hrncov môžu byť na dotyk horúce. Skontrolujte, či rukoväte hrncov nepresahujú nad iné varné zóny, ktoré sú zapnuté. Rukoväte udržiavajte mimo dosahu detí.
- Nedodržanie tohto odporúčania by mohlo mať za následok popálenie a obarenie.

1.3.4 Nebezpečenstvo porezania

- Pri zasunutí bezpečnostného krytu sa odhalí ako ostrá čepel škrabky na povrch varnej dosky. Buďte mimoriadne opatrní a vždy ju uchovávajte bezpečne a mimo dosahu detí.
- Nedostatočná opatrnosť môže viesť k zraneniu alebo porezaniu.

1.3.5 Dôležité bezpečnostné pokyny

- Pri používaní nenechávajte zariadenie nikdy bez dozoru. Vykypenie spôsobuje dymenie a mastné škvrny, ktoré sa môžu vznietiť.
- Zariadenie nikdy nepoužívajte ako pracovnú alebo úložnú plochu.
- Na zariadení nikdy nenechávajte žiadne predmety ani riad.
- Do blízkosti zariadenia nekladte ani tam nenechávajte žiadne magnetizovateľné predmety (napr. kreditné karty, pamäťové karty) ani elektronické zariadenia (napr. počítače, MP3 prehrávače), pretože môžu byť ovplyvnené jeho elektromagnetickým poľom.
- Zariadenie nikdy nepoužívajte na zohrievanie alebo vykurovanie miestnosti.

- Po použití vždy vypnite varné zóny a varnú dosku podľa uvedeného v tomto návode (napr. pomocou dotykových ovládačov). Nespoliehajte sa, že funkcia detekcie hrncov vypne varné zóny, keď odoberiete hrnce.
- Nedovoľte deťom, aby sa so zariadením hrali, alebo aby si naň sadali, stavali sa naň či naň liezli.
- V skrinkách nad zariadením neuchovávajú predmety, o ktoré by mohli mať deti záujem. Deti, ktoré by liezli na varnú dosku, by sa mohli vážne zraniť.
- V priestore, kde sa používa zariadenie, nenechávajú deti samotné alebo bez dozoru.
- Deti alebo osoby s postihnutím, ktoré obmedzuje ich schopnosť používať zariadenie, by mala zodpovedná a kompetentná osoba poučiť o tom, ako sa používa. Táto osoba by mala byť spokojná, že môžu zariadenie používať bez toho, aby ohrozovali seba alebo svoje okolie.
- Neopravujte ani nevymieňajte žiadnu časť zariadenia, ak sa to výslovne neodporúča v návode. Všetok iný servis by mal vykonávať kvalifikovaný technik.
- Na varnú dosku nekladte ťažké predmety a dbajte na to, aby na ňu nespádli.
- Na varnú dosku sa nestavajte.
- Nepoužívajte hrnce so zúbkovanými okrajmi ani neťahajte hrnce po povrchu indukčnej sklenenej dosky, pretože môžete poškríabať sklo.
- Na čistenie varnej dosky nepoužívajte drôtenky ani žiadne iné drsné abrazívne čistiace prostriedky, pretože môžu poškríabať indukčnú sklenenú dosku.
- Tento spotrebič je určený na použitie v domácnosti a na podobné použitia, napríklad: – kuchynky pre personál v obchodoch; – kancelárie a iné pracovné prostredia; – obytné budovy na farme; – klientmi hotelov, motelov a iných objektov obytného typu; – objekty na prenocovanie s raňajkami.
- **VAROVANIE:** Spotrebič a jeho prístupné súčasti sa počas prevádzky zahrievajú na vysokú teplotu.
- Dávajte pozor, aby ste sa nedotkli vyhrievacích prvkov.
- Deti do 8 rokov sa musia zdržiavať mimo dosahu, ak nie sú pod neustálym dohľadom.

Gratulujeme vám k zakúpeniu novej indukčnej varnej dosky.

Odporúčame vám venovať určitý čas čítaniu tohto návodu na použitie/inštaláciu, aby ste plne porozumeli, ako sa správne inštaluje a ovláda.

Informácie o inštalácii sú uvedené v časti týkajúcej sa inštalácie.

Pred použitím si pozorne prečítajte všetky bezpečnostné pokyny a návod na použitie/inštaláciu si uchovajte pre prípad, že by ste ho v budúcnosti potrebovali.

2. Údaje o výrobku

2.1 Pohľad zhora

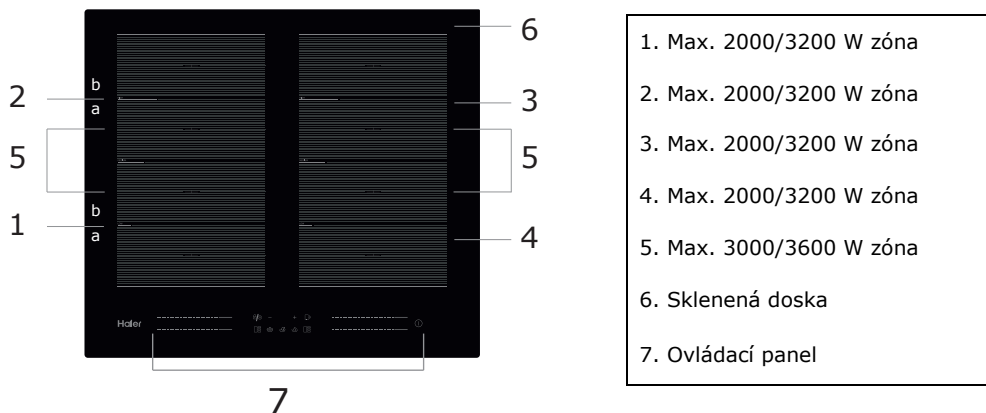

2.2 Ovládací panel

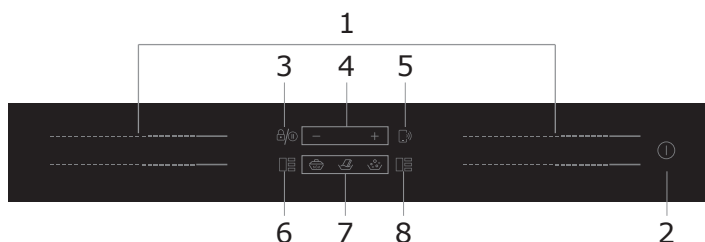

- | | |
|----|--|
| 1. | Ovládače výkonu ohrevnej zóny |
| 2. | Vypínač |
| 3. | Ovládač uzamknutia tlačidiel |
| 4. | Ovládač časovača |
| 5. | Ovládač funkcie „Cook with me“ (Var so mnou) |
| 6. | Ovládač ľavej flexibilnej oblasti |
| 7. | Mierne varenie, roztopenie, varenie |
| 8. | Ovládanie pravej flexibilnej oblasti |

2.3 Teória fungovania

Indukčné varenie je bezpečná, vyspelá, efektívna a úsporná technológia varenia. Funguje na princípe elektromagnetických polí vytvárajúcich teplo priamo v hrnci, nie nepriamo prostredníctvom ohrevu skleneného povrchu. Sklo je horúce len preto, lebo ho hrniec nakoniec zohreje.

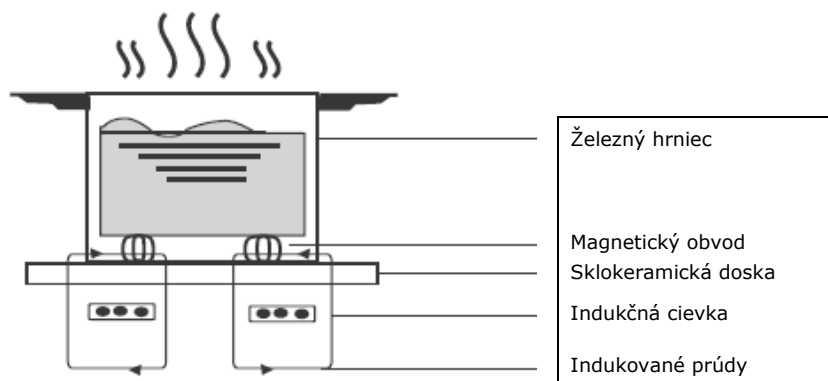

2.4 Predtým, ako začnete používať svoju novú indukčnú varnú dosku

- Prečítajte si tento návod, pričom osobitnú pozornosť venujte časti „Bezpečnostné upozornenia“.
- Odstráňte ochrannú fóliu, ktorá sa môže ešte stále nachádzať na indukčnej varnej doske.

2.5 Technické údaje

Varná doska	HA2MTSJ68MC
Varné zóny	4 zóny
Napájacie napätie	220 – 240 V~ 50 Hz alebo 60 Hz
Inštalované elektrické napájanie	7200 W
Veľkosť produktu (mm)	590X520X56
Inštalačné rozmery (mm)	560 X 480

Hmotnosť a rozmery sú približné. Keďže sa naše výrobky snažíme neustále vylepšovať, môžeme zmeniť špecifikácie a dizajn bez predchádzajúceho upozornenia.

Varná zóna	Priemer podkladu indukčného riadu	
	Minimum	Maximum
1 & 2 & 3 & 4	80*	200
Flexibilná zóna	80*	200*400

Aby sa umožnila správna detekcia panvice, nádoba by sa mala umiestniť v obvode oblasti "a" alebo «b», nie medzi oblasťami «a» a «b».

3. Prevádzka výrobku

3.1 Dotykové ovládače

- Ovládače reagujú na dotyk, takže nemusíte vyvíjať žiaden tlak.
- Používajte brušká prstov, nie končeky.
- Pri každom zaznamenaní dotyku začujete pípnutie.
- Dbajte na to, aby boli ovládače vždy čisté, suché a aby ich nezakrývali žiadne predmety (napr. riad alebo utierka). Aj tenká vrstva vody môže spôsobiť problematické používanie ovládačov.

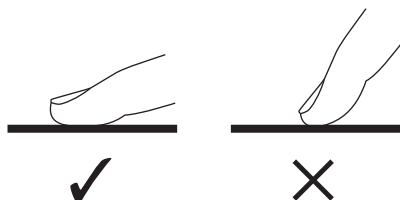

3.2 Výber vhodného riadu



- Používajte len riad s dnom vhodným na indukčné varenie. Pozrite sa, či sa obale alebo na dne hrnca nachádza symbol indukcie.
- Vhodnosť riadu si môžete overiť aj vykonaním magnetického testu. Pohybujte magnetom smerom ku dnu hrnca. Ak sa pritiahne, hrniec je vhodný pre indukciu.

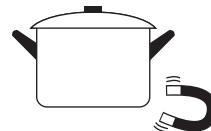

- Ak nemáte magnet:
 1. Do hrnca, ktorý chcete skontrolovať, nalejte trochu vody.
 2. Ak na displeji neblíkajú a voda sa zohrieva, hrniec je vhodný.
- Nie je vhodný riad vyrobený z týchto materiálov: čistá nehrdzavejúca oceľ, hliník alebo meď bez magnetického dna, sklo, drevo, porcelán, keramika a kamenina.

Nepoužívajte riad so zúbkovanými okrajmi alebo prehnutým dnom.



Uistite sa, že dno hrnca je hladké, prilieha ku sklu dosky a má rovnakú veľkosť ako varná zóna. Používajte panvice, ktorých priemer je taký veľký, ako obrys zvolenej zóny. Používaním trochu širšieho hrnca sa bude využívať energia s maximálnou účinnosťou. Ak budete používať menší hrniec, účinnosť môže byť menšia, než sa očakávalo. Hrnec užší než je 80 mm nemusí varná doska zaznamenať. Hrnec umiestnite vždy uprostred varnej zóny.

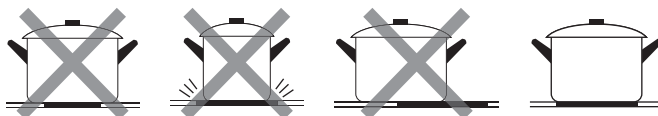

Pri premiestňovaní vždy zdvihnite hrnce z indukčnej varnej dosky – neposúvajte ich, pretože môžu poškrabať sklo.

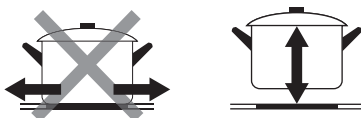

3.3 Spôsob použitia

3.3.1 Začatie varenia

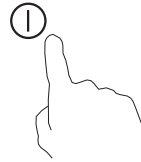
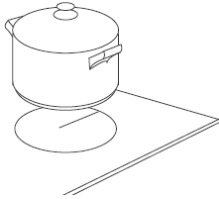
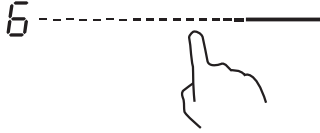
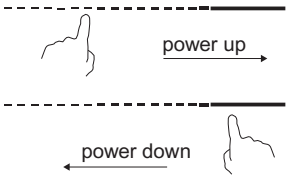
<p>Dotknite sa ovládača ON/OFF (Zapnúť/Vypnúť) na tri sekundy. Po zapnutí jedenkrát zaznie zvuková signalizácia, všetky zobrazenia ukazujú „-“ alebo „-“, čím indikujú, že indukčná varná doska prešla do stavu pohotovostného režimu.</p>	
<p>Položte vhodný hrniec na varnú zónu, ktorú chcete použiť.</p> <ul style="list-style-type: none"> Uistite sa, že dno hrnca a povrch varnej zóny sú čisté a suché. 	
<p>Dotknite sa posuvného ovládača výberu ohrevnej zóny a indikátor vedľa klúča začne blikať.</p>	
<p>Dotykom posuvného ovládača zvolte teplotný stupeň.</p> <ul style="list-style-type: none"> Ak nezvolíte nastavenie teplotného stupňa do 1 minúty, indukčná varná doska sa automaticky vypne. Budete musieť znovu začať od kroku 1. Nastavenie teplotného stupňa môžete upraviť kedykoľvek počas varenia. 	

Ak na displeji striedavo bliká a nastavenie teplotného stupňa



Znamená to, že:



- neumiestnili ste hrniec na správnu varnú zónu alebo
- hrniec, ktorý používate, nie je vhodný pre indukčné varenie alebo
- hrniec je príliš malý alebo nie je správne umiestnený v strede varnej zóny.

Ak na varnú zónu neumiestnite vhodný hrniec, neuskutoční sa ohrev.



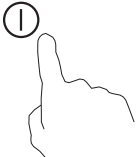

Ak na varnú dosku neumiestnate vhodný hrniec, po 1 minúte sa displej automaticky vypne.

3.3.2 Ukončenie varenia

<p>Dotykom ovládača výberu ohrevnej zóny, ktorú chcete vypnúť.</p>	
<p>Varnú zónu vypnite dotykom posuvného ovládača na „1“. Uistite sa, že sa na displeji zobrazuje „0“.</p>	

Celú varnú dosku vypnite dotykcom ovládača ON/OFF (Zapnúť/Vypnúť).	
Dávajte pozor na horúce povrchy. Indikátor „H“ ukazuje, ktorá varná zóna je horúca na dotyk. Zmizne, keď sa povrch ochladí na bezpečnú teplotu. Môže sa použiť aj ako funkcia úspory energie – ak chcete ohriať ďalšie hrnce, použite platňu, ktorá je ešte stále horúca.	

3.3.3 Používanie funkcie Boost

Aktivácia funkcie posilňovača	
Dotknite sa posuvného ovládača výberu ohrevnej zóny.	
Dotknite sa posuvného ovládača na pravom konci. Uistite sa, že na displeji je zobrazené „P“.	
Zrušenie funkcie posilňovača	
Dotykcom posuvného ovládača výberu ohrevnej zóny zvolte tú, pre ktorú chcete zrušiť funkciu posilňovača.	
Zvoľte ľubovoľnú úroveň výkonu a zosilňovač sa deaktivuje.	

- Táto funkcia sa môže použiť pre každú varnú zónu.
- Po 5 minútach sa obnoví pôvodné nastavenie varnej zóny.
- Ak sa pôvodné nastavenie teplotného stupňa rovná 0, po 5 minútach sa vráti na 14.

3.3.4 Flexibilná oblasť

- Táto oblasť môže byť kedykoľvek použitá ako samostatná zóna alebo ako štyri nezávislé zóny podľa potreby varenia.
- Flexibilná oblasť pozostáva zo 4 nezávislých induktorov, ktoré možno ovládať samostatne dva po dvoch. V prípade jednej zóny sa tá časť, na ktorej sa nenachádza kuchynský riad, po jednej minúte automaticky vypína.
- Aby sa zabezpečilo správne rozloženie tepla, musí byť riad správne umiestnený:

- V akejkoľvek časti flexibilnej zóny, keď má riad veľkosť od 80 do 200 mm.
- Na veľkej oblasti, keď je riad väčší ako 200 mm.

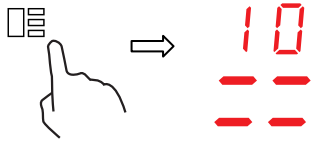
Veľká zóna	
<p>Ak chcete aktivovať flexibilnú oblasť ako samostatnú veľkú zónu, jednoducho stlačte ovládač flexibilnej zóny.</p>	
<p>Nastavenie výkonu funguje ako v ktorejkoľvek inej oblasti.</p>	
<p>Úroveň výkonu je jedinečná pre všetky flexibilné oblasti a možno ju vybrať len pomocou posuvného ovládača.</p>	
<p>Ak sa hrniec položí z prednej časti do zadnej (alebo opačne), flexibilná oblasť automaticky zaznamená túto novú polohu, pričom bude udržiavať ten istý výkon.</p>	
<p>Ak chcete pridať ďalší hrniec, deaktivujte flexibilnú oblasť stlačením špecializovaného tlačidla, aby ste zistili riad.</p>	
Ako štyri nezávislé zóny	
<p>Ak chcete používať flexibilnú oblasť ako štyri rôzne zóny s dvoma rôznymi výkonmi, neaktivujte ovládač flexibilnej oblasti.</p>	

Príklady správneho a nesprávneho umiestnenia hrnca

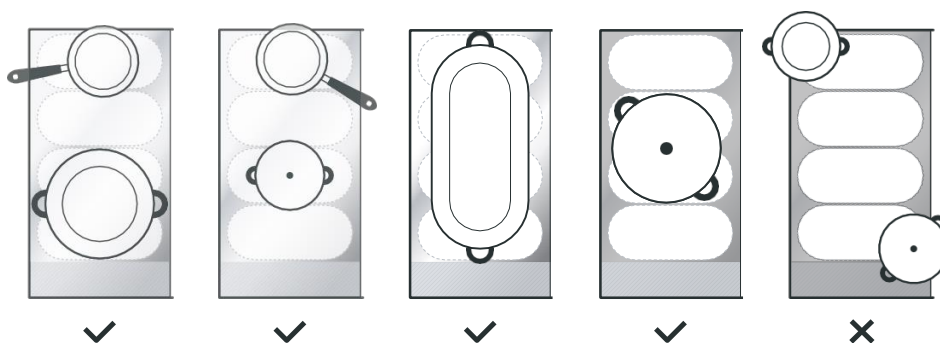

3.3.5 Francúzska doska

- V tejto oblasti je možné nastaviť výkon podľa polohy hrnca.
- Ak je hrniec na spodnej časti flexibilnej oblasti, napájanie je nastavené na úroveň 1.
- Ak je hrniec uprostred flexibilnej oblasti, napájanie je nastavené na úroveň 10.
- Ak je hrniec na vrchu flexibilnej oblasti, napájanie je nastavené na úroveň 14.

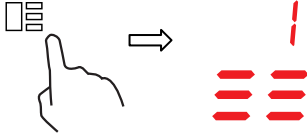
Francúzska doska	
Ak chcete aktivovať oblasť Francúzskej dosky, jednoducho stlačte ovládač Flexibilná oblasť na 2 sekundy.	
Presuňte hrniec a výkon sa automaticky zmení.	
Zrušenie funkcie Francúzska doska	
Stlačením ovládača Flexibilná oblasť vypnete varnú zónu.	

3.3.6 Uzamykanie ovládačov

- Ovládače môžete uzamknúť, aby ste zabránili ich neúmyselnému použitiu (napríklad aby deti náhodou nezapli varné zóny).
- Keď sú ovládače uzamknuté, všetky ovládače okrem ovládača ON/OFF (Zapnúť/Vypnúť) sú deaktivované.

Uzamknutie ovládačov	
Dotknite sa a chvíľku podržte ovládač uzamknutia.	Na indikátore časovača sa zobrazí „Lo“.
Odomknutie ovládačov	
Dotknite sa a chvíľku podržte ovládač uzamknutia.	





Keď je varná doska v režime uzamknutia, všetky ovládače sú deaktivované okrem ovládača ON/OFF (Zapnúť/Vypnúť) ①. V núdzovej situácii môžete indukčnú varnú dosku vždy vypnúť ovládačom ON/OFF (Zapnúť/Vypnúť) ①, ale v nasledujúcej prevádzke musíte varnú dosku najprv odomknúť.

3.3.7 Režim pozastavenia

- Namiesto vypnutia varnej dosky môžete jej výkon pozastaviť.
- Pri prechode do režimu pozastavenia sú všetky ovládače okrem ovládača ON/OFF (Zapnúť/Vypnúť) sú deaktivované.





Spustenie režimu pozastavenia	
Krátke stlačenie ovládača na prerušenie varenia.	Všetky indikátory zobrazia „11“.
Skončenie režimu pauzy	
Krátke stlačenie ovládača na prerušenie varenia.	



Keď je varná doska v režime uzamknutia, všetky ovládače sú deaktivované okrem ovládača ON/OFF (Zapnúť/Vypnúť) . V núdzovej situácii môžete indukčnú varnú dosku vždy vypnúť ovládačom ON/OFF (Zapnúť/Vypnúť) , ale v nasledujúcej prevádzke musíte varnú dosku najprv odomknúť.

3.3.8 Funkcia riadenia výkonu

- Na indukčnej varnej doske je možné nastaviť maximálnu úroveň absorpcie výkonu výberom jednotlivých rozsahov výkonu.
- Indukčné varné dosky sa môžu obmedziť samé automaticky s cieľom fungovať na nižšej úrovni výkonu, aby sa zabránilo riziku preťaženia.



Spustenie funkcie riadenia výkonu	
Zapnite varnú dosku a súčasne stlačte ovládač uzamknutia a "Cook with me" .	Indikátor časovača zobrazí „P5“, čo znamená úroveň výkonu 5. Predvolený režim je zapnutý na 7,2 kW.
Prepnutie na inú úroveň	
Stlačte „+/-“ časovača  alebo   alebo 	Má 5 úrovní výkonu od „P1“ do „P5“. Na indikátore časovača sa zobrazí jedna z nich. „P1“: maximálny výkon je 2,5 kW. „P2“: maximálny výkon je 3,5kW. „P3“: maximálny výkon je 4,5 kW. „P4“: maximálny výkon je 5,5 kW. „P5“: maximálny výkon je 7,2 kW
Potvrdenie a ukončenie funkcie riadenia výkonu	
Zároveň stlačte ovládač uzamknutia a "Cook with me".	Potom sa varná doska vypne.

3.3.9 Ovládač časovača

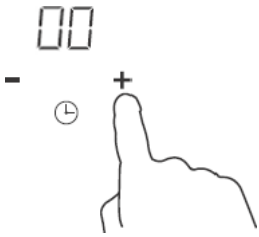
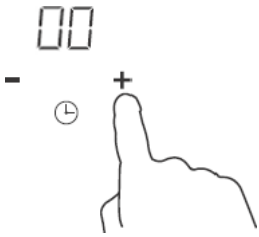
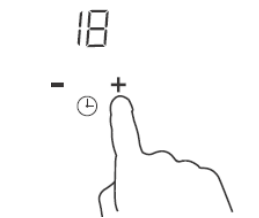
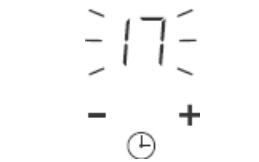

Časovač môžete použiť dvoma rôznymi spôsobmi:

- Môžete ho používať ako minútku. V takom prípade časovač nevypne po uplynutí nastaveného času žiadnu varnú zónu.
- Môžete ho nastaviť na vypnutie jednej alebo viacerých varných zón po uplynutí nastaveného času. Maximálny limit časovača je 99 min.

a) Používanie časovača ako minútky

<p>Uistite sa, či je varná doska zapnutá.</p>	
<p>Dotknite sa ovládača „+“ časovača. Indikátor minútky začne blikať a na displeji časovača sa zobrazí „00“.</p>	
<p>Dotykom ovládača časovača „-“ alebo „+“ nastavte čas. Rada: Dotknite sa ovládača časovača „-“ alebo „+“ na zníženie alebo zvýšenie o 1 minútu. Dotknite sa a podržte ovládač časovača „-“ alebo „+“ na zníženie alebo zvýšenie o 10 minút.</p>	
<p>Po nastavení sa čas začne okamžite odpočítavať. Na displeji sa zobrazí zostávajúci čas a indikátor časovača bude 5 sekúnd blikať.</p>	
<p>Po uplynutí nastaveného času bude zvuková signalizácia znieť 30 sekúnd a na indikátore časovača sa zobrazí „-“.</p>	

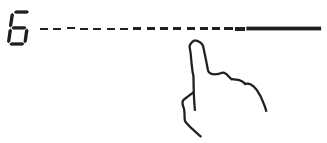
b) Nastavenie časovača na vypnutie jednej alebo viacerých varných zón

Nastavenie jednej zóny	
<p>Dotknite sa posuvného ovládača výberu ohrevnej zóny.</p>	
<p>Dotykom ovládača časovača „-“ alebo „+“ nastavte čas. Rada: Jedným dotykom ovládača časovača „-“ alebo „+“ dôjde k zníženiu alebo zvýšeniu o 1 minútu. Dotyk a podržanie ovládača časovača „-“ alebo „+“ zníži alebo zvýši o 10 minút.</p>	

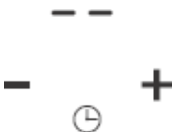
<p>Po nastavení sa čas začne okamžite odpočítavať. Na displeji sa zobrazí zostávajúci čas a indikátor časovača bude blikať 5 sekúnd.</p> <p>POZNÁMKA: Červená bodka vedľa indikátora úrovne výkonu bude svietiť pre indikáciu, že je zvolená príslušná zóna.</p>	
<p>Po uplynutí nastaveného času časovača varenia sa príslušná varná zóna automaticky vypne.</p>	

 Ostatné varné zóny fungujú ďalej, ak sú zapnuté.

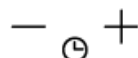
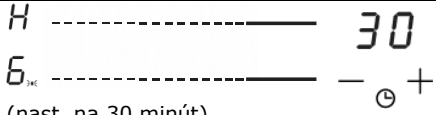
Nastavenie viacerých zón:	
<p>Kroky na nastavenie viacerých zón sú podobné ako pri krokoch nastavenia jednej zóny. Keď nastavíte časovač súčasne na niekoľko varných zón, zapnú sa desatinné bodky príslušných varných zón. Zobrazenie minút zobrazuje min. časovač. Bodka príslušnej zóny blikať. Nižšie je znázornené:</p>	
<p>3_{ME} (nast. na 15 minút)</p>	
<p>6_{ME} (nast. na 45 minút)</p>	
<p>Po skončení odpočítavania časovača sa príslušná zóna vypne. Potom zobrazí nový min. časovač a bodka zodpovedajúcej zóny bude blikať. Zobrazenie ako vpravo:</p>	
<p>Dotknite sa ovládača výberu ohrevnej zóny, v indikátore časovača sa zobrazí príslušný časovač.</p>	

c) Zrušenie časovača

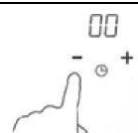
<p>Dotykom posuvného ovládača výberu ohrevnej zóny vyberte tú, pre ktorú chcete zrušiť funkciu časovača.</p>	
<p>Dotknite sa a podržte ovládač časovača „-“, časovač sa zníži na „00“ a zruší.</p>	

3.3.10 Predvolený čas prevádzky

Automatické vypnutie je bezpečnostná ochranná funkcia indukčnej varnej dosky. Ak ju niekedy zabudnete po varení vypnúť, automaticky sa vypne. Predvolené časy prevádzky pre rôzne úrovne výkonu sú uvedené v nasledujúcej tabuľke:

Úroveň výkonu	1	2	3	4	5	6	7	8	9
Predvolený časovač prevádzky (hodina)	8	8	8	8	6	6	6	6	4
Úroveň výkonu	10	11	12	13	14				
Predvolený časovač prevádzky (hodina)	4	4	4	2	2				

Po odobratí hrnca indukčná varná doska môže okamžite prestať hriať a varná doska sa automaticky vypne po 2 minútach.



Ľudia s kardiostimulátorom sa musia pred používaním tohto zariadenia poradiť s lekárom.

3.3.11 Funkcia „Cook with me“ (Var so mnou)

Najprv by ste si mali stiahnuť aplikáciu hOn a nainštalovať ju do mobilného zariadenia. Potom zaregistrujte svoju indukčnú dosku podľa pokynov v aplikácii.

Na spárovanie aplikácie a varnej dosky postupujte nasledovne:

Stlačte na 4 sekundy tlačidlo „Cook with me“ (Var so mnou). Po uplynutí 4 sekúnd číslice ČASOVAČA začnú blikať s nápisom PA a spustí sa proces párovania.



Ak je Wi-Fi zapnuté: na pravej strane LED indikátora sa zobrazí jedna bodka.

Ak je Wi-Fi vypnuté: nezobrazí sa žiadna bodka.

Ako nastaviť funkciu „Cook with me“ (Var so mnou)	
Vyberte si z ponuky receptov aplikácie hOn alebo ponuky špeciálnych programov. Postupujte podľa pokynov v aplikácii a po dokončení pošlite parametre do varnej dosky, ktorá vám pripraví jedlo.	
Keď varná doska dostane príkaz z aplikácie, varná doska 2-krát pípne a jednu sekundu blikať, čo znamená, že pokyny boli prijaté. Ak chcete spustiť recept, stlačte tlačidlo „Cook with me“ (Var so mnou).	
Ak chcete opustiť funkciu „Cook with me“ (Var so mnou), zmeňte úroveň výkonu zóny.	

a. BEZDRÔTOVÉ PARAMETRE

Technológia	Wi-Fi	BLE
Norma	IEEE 802.11b/n/g	Bluetooth v4.2, BR/EDR, BLE
Frekvenčné pásmo(-a) [MHz]	2402 - 2480	2402 - 2480
Maximálny výkon [mW]	1500	1500

b. PRODUKTOVÉ INFORMÁCIE O PREPOJENOM ZARIADENÍ

Produktové informácie o prepojenom zariadení	
Spotreba energie výrobku v stave pohotovosti, ak sú všetky zapojené sieťové porty pripojené a všetky bezdrôtové sieťové porty aktívne:	NA
Ako aktivovať port bezdrôtovej siete:	Pre aktiváciu Wi-Fi stlačte 4 sekundy tlačidlo „Cook with me“ (Var so mnou).
Ako deaktivovať port bezdrôtovej siete:	Pre deaktiváciu Wi-Fi stlačte 4 sekundy tlačidlo „Cook with me“ (Var so mnou).

3.3.12 Špeciálna funkcia



Mierne varenie



Roztápanie



Var

Ako nastaviť špeciálnu funkciu	
Dotknite sa posuvného ovládača výberu ohrevnej zóny.	
Funkcia mierneho varenia je ideálna na prípravu omáčok, gulášov, dusených jedál. Stlačte tlačidlo NÍZKA, indikátor zobrazí „ “.	
Funkcia Roztopenie je ideálnym riešením pre rozpustenie čokolády, masla. Táto funkcia vám pomôže pripraviť všetky druhy dezertov alebo omáčok. Stlačte kláves Roztopenie, indikátor zobrazí „ “.	
Funkcia Varenie je ideálna na varenie vody alebo akejkoľvek kvapaliny. Stlačte tlačidlo Varenie, indikátor zobrazí „ “.	

4. Usmernenia k vareniu



Pri smažení buďte opatrní, pretože olej a masť sa zohrejú veľmi rýchlo, najmä ak používate funkciu PowerBoost. Pri veľmi vysokých teplotách sa olej a masť spontánne vznietia, a to predstavuje vážne riziko vzniku požiaru.

4.1 Tipy pre varenie

- Keď jedlo zovrie, znížte nastavenie teploty.
- Pri použití pokrievky sa teplo zadržiava, vďaka čomu znížite časy varenia a ušetríte energiu.
- Minimalizáciou množstva tekutiny alebo tuku znížite časy varenia.
- Varenie začnite s nastavením vysokej teploty a keď sa jedlo prehreje, nastavenie znížte.

4.1.1 Slabé vrenie, varenie ryže

- K slabému vreniu dochádza pod bodom varu, približne pri 85 °C, keď bublinky len občas stúpajú k povrchu variacej sa tekutiny. Je kľúčom k chutným polievkam a jemnému dusenému mäsu, pretože chute sa zvýraznia bez toho, aby sa jedlo prevárilo. Pod bodom varu by ste mali variť aj omáčky na báze vaječ a zahustené múkou.
- Niektoré úlohy, vrátane varenia ryže absorpčnou metódou, môžu vyžadovať nastavenie vyššej než najnižšej teploty, aby sa zaisťovala riadna tepelná úprava jedla v odporúčanom čase.

4.1.2 Prudké opečenie steaku

Pre prípravu šťavnatých steakov:

1. Pred varením ponechajte mäso približne 20 minút pri izbovej teplote.
2. Vyhrejte panvicu s ťažkým dnom.
3. Potrite obe strany steaku olejom. Nakvapkajte malé množstvo oleja do horúcej panvice a potom položte mäso na horúcu panvicu.
4. Počas tepelnej prípravy steak prevráťte iba raz. Presný čas varenia bude závisieť od hrúbky steaku, a ako ho chcete prepiecť. Časy sa môžu pohybovať od 2 do 8 minút na jednu stranu. Steak stlačte, aby ste posúdili, ako je prepečený – čím pevnejší je na dotyk, tým bude prepečenejší.
5. Steak nechajte niekoľko minút odpočívať na teplom tanieri, aby sa uvoľnil a pred servírovaním bol jemný.

4.1.3 Pri smažení

1. Vyberte si wok s rovným dnom, vhodný na indukciu, alebo veľkú panvicu.
2. Pripravte si všetky súčasti a nástroje. Smaženie by malo byť rýchle. Ak pripravujete veľké množstvá, jedlo pripravujte v niekoľkých menších dávkach.
3. Panvicu krátko predhrejte a pridajte dve polievkové lyžice oleja.
4. Najprv osmažte mäso, dajte ho nabok a udržujte teplé.
5. Osmažte zeleninu. Keď je horúca, ale ešte stále chrumkavá, nastavte varnú zónu na nižšiu teplotu, vráťte mäso na panvicu a pridajte omáčku.
6. Súčasti jemne miešajte, aby ste zaistili ich prehriatie.
7. Okamžite podávajte.

4.2 Detekcia malých predmetov

Keď na varnej doske ponecháte hrniec nevhodnej veľkosti alebo nemagnetický hrniec (napr. hliníkový) alebo iný malý predmet (napr. nôž, vidličku, kľúč), varná doska sa v priebehu 1 minúty automaticky prepne do pohotovostného režimu. Ventilátor bude naďalej ochladzovať indukčnú varnú dosku ďalšiu 1 minútu.

5. Nastavenia teplotného stupňa

Nižšie uvedené nastavenia sú len orientačné. Presné nastavenie bude závisieť od viacerých faktorov, vrátane vášho riadu a množstva jedla, ktoré varíte. Experimentujte s indukčnou varnou doskou a zistite, aké nastavenia vám najlepšie vyhovujú.

Nastavenie teplotného stupňa	Vhodnosť
1 – 2	<ul style="list-style-type: none">• jemné ohrievanie pre malé množstvá jedla• roztápanie čokolády, masla a potravín, ktoré rýchlo prihoria• jemné slabé vrenie• pomalé ohrievanie
3 – 5	<ul style="list-style-type: none">• zohrievanie• rýchle slabé vrenie• varenie ryže
6 – 11	<ul style="list-style-type: none">• palacinky
12 – 13	<ul style="list-style-type: none">• rýchle opraženie• varenie cestovín
14/P	<ul style="list-style-type: none">• smaženie• prudké opekanie• privedenie polievky do varu• zovretie vody

6. Starostlivosť a čistenie

Čo?	Ako?	Dôležité!
Každodenné znečistenie na skle (odtlačky prstov, škvrnny, škvrnny od jedla alebo škvrnny, ktoré nie sú od cukru, na skle)	<ol style="list-style-type: none"> 1. Vypnite napájanie varnej dosky. 2. Naneste čistiaci prostriedok na varné dosky, kým je sklo ešte teplé (ale nie horúce!). 3. Opláchnite a utrite dosucha čistou handričkou alebo papierovým uterákom. 4. Znovu zapnite napájanie varnej dosky. 	<ul style="list-style-type: none"> • Ak je napájanie varnej dosky vypnuté, nebude zobrazená indikácia „horúci povrch“, ale varná zóna môže byť stále horúca! Buďte veľmi opatrní. • Drsné drôtenky, niektoré nylonové drôtenky a drsné/abrazívne čistiace prostriedky môžu poškriabať sklo. Vždy si prečítajte štítok, aby ste zistili, či je prostriedok alebo drôtenka vhodná. • Na varnej doske nikdy nenechávajte zvyšky čistiaceho prostriedku: sklo sa môže sfarbiť.
Vykypené, roztopené jedlo horúce škvrnny cukru na skle	<p>Okamžite ich odstráňte nožom na ryby, paletovým nožom alebo žiletkovou škrabkou vhodnou pre indukčné sklenené varné dosky, ale dávajte pozor na horúce povrchy varných zón:</p> <ol style="list-style-type: none"> 1. Vypnite napájanie varnej dosky pri stene. 2. Čepeľ alebo riad držte pod uhlom 30° a oškrabte znečistenie alebo škvrnu na chladnú oblasť varnej dosky. 3. Znečistenie alebo škvrnu očistite utierkou alebo papierovým uterákom. 4. Vykonať kroky 2 až 4 vyššie uvedenej časti „Každodenné znečistenie na skle“. 	<ul style="list-style-type: none"> • Škvrnny zanechané roztopeními a cukrovými potravinami alebo vyliatym jedlom odstráňte čo najskôr. Ak ich necháte vychladnúť na skle, môže ich byť ťažké odstrániť, alebo môžu dokonca trvale poškodiť sklenený povrch. • Nebezpečenstvo porezania: keď je bezpečnostný kryt zasunutý, čepeľ škrabky je ostrá ako žiletka. Buďte mimoriadne opatrní a vždy ju uchovávajte bezpečne a mimo dosahu detí.
Vyliate jedlo na dotykových ovládačoch	<ol style="list-style-type: none"> 1. Vypnite napájanie varnej dosky. 2. Vyliate jedlo nechajte vsiaknuť do svojho materiálu. 3. Oblasť s dotykovými ovládačmi utrite čistou vlhkou hubkou alebo handričkou. 4. Oblasť utrite úplne dosucha papierovým uterákom. 5. Znovu zapnite napájanie varnej dosky. 	<ul style="list-style-type: none"> • Varná doska môže pípať a môže sa vypnúť, a dotykové ovládače nemusia fungovať, keď je na nich kvapalina. Pred opätovným zapnutím varnej dosky vždy dosucha utrite oblasť s dotykovými ovládačmi.

7. Rady a tipy

Problém	Možné príčiny	Čo robiť
Indukčná varná doska sa nedá zapnúť.	Nie je napájaná.	Uistite sa, že je indukčná varná doska pripojená k napájaniu a že je zapnutá. Skontrolujte, či vo vašom dome alebo oblasti nedošlo k výpadku prúdu. Ak ste všetko skontrolovali a problém pretrváva, zavolajte kvalifikovaného technika.
Dotykové ovládače nereagujú.	Ovládače sú uzamknuté.	Odomknite ovládače. Pokyny nájdete v časti „Používanie indukčnej varnej dosky“.
Dotykové ovládače sa ťažko ovládajú.	Na ovládačoch môže byť malá vrstva vody alebo sa možno ovládačov dotýkate špičkou prsta.	Uistite sa, že oblasť s dotykovými ovládačmi je suchá a pri dotyku ovládačov používajte bruško prsta.
Sklo je poškrábané.	Riad s drsnými okrajmi. Používate nevhodnú, abrazívnu drôtenku alebo čistiace prostriedky.	Používajte riad s plochým a hladkým dnom. Pozrite si časť „Výber vhodného riadu“. Pozrite si časť „Starostlivosť a čistenie“.
Niektoré hrnce vydávajú zvuky praskania alebo cvakania.	Môže to byť spôsobené konštrukciou vášho riadu (vrstvy rôznych kovov vibrujú rôzne).	Je to pre riad normálne a neznamená to poruchu.
Indukčná varná doska vydáva pri používaní na vysokom teplotnom stupni zvuk hučania. Hlboký zvuk hučania.	Je to spôsobené technológiou indukčného varenia.	Je to normálny jav, ale zvuk by sa mal stíšiť alebo úplne zmiznúť, keď znížite nastavenie teplotného stupňa.
Z indukčnej varnej dosky vychádza zvuk ventilátora.	Zapol sa chladiaci ventilátor zabudovaný do indukčnej varnej dosky, aby chránil elektroniku pred prehriatím. Jeho činnosť môže pokračovať, aj keď vypnete indukčnú varnú dosku.	Je to normálny jav a nevyžaduje žiadnu činnosť. Kým ventilátor pracuje, nevypínajte napájanie indukčnej varnej dosky pri stene.
Hrnce sa nezohrievajú a na displeji sa zobrazilo.	Indukčná varná doska nedokáže detegovať hrniec, pretože nie je vhodný pre indukčné varenie. Indukčná varná doska nedokáže detegovať hrniec, pretože je príliš malý pre varnú zónu alebo nie je na nej riadne umiestnený v strede.	Používajte riad vhodný pre indukčné varenie. Pozrite si časť „Výber vhodného riadu“. Hrniec umiestnite do stredu a uistite sa, že jeho dno zodpovedá veľkosti varnej zóny.
Indukčná varná doska alebo varná zóna sa neočakávane vypla, zníže tón a zobrazil sa chybový kód (zvyčajne sa strieda s jednou alebo dvoma číslicami v zobrazení časovača varenia).	Technická porucha.	Zapíšte si písmená a čísla chyby, vypnite napájanie indukčnej varnej dosky pri stene a kontaktujte kvalifikovaného technika.

8. Zobrazenie chýb a kontrola

Indukčná varná doska je vybavená samodiagnostickou funkciou. Touto skúškou technik môže skontrolovať funkciu niekoľkých komponentov bez demontovania alebo odmontovania varnej dosky z pracovného povrchu.

Riešenie problémov

Pre zóny 1 a 2

Problém	Možné príčiny	Čo robiť
E1, E2, E7, C1	Porucha teplotného snímača.	Kontaktujte dodávateľa.
E3, E4	Porucha teplotného snímača na bipolárnom tranzistore s izolovaným hradlom.	
EU	Prepojenie medzi displejom a hlavnou doskou je chybné.	
EL, EH	Neštandardné napájacie napätie.	Skontrolujte, či je napájacie napätie normálne. Zapnite po obnovení normálneho napájania.
C3	Teplotný snímač sklokeramickej dosky zistil vysokú teplotu.	Reštartujte po ochladení indukčnej varnej dosky.
C2	Teplotný snímač IGBT zistil vysoké.	Reštartujte po ochladení indukčnej varnej dosky.

Pre zónu 3 a 4

1) Kód chyby sa objavil počas toho, keď zákazník používal riešenie

Kód chyby	Problém	Riešenie
Automatická obnova		
EL	Napájacie napätie je vyššie ako menovité napätie.	Skontrolujte, či je napájacie napätie normálne. Zapnite po obnovení normálneho napájania.
EH	Napájacie napätie je nižšie ako menovité napätie.	
C1, C3	Vysoká teplota na snímači keramickej platne.	Počkajte, kým sa teplota keramickej platne vráti do normálu. Dotknite sa tlačidla ON/OFF (Zapnúť/Vypnúť) na reštartovanie jednotky.
C2	Vysoká teplota IGBT. (1#)	Počkajte, kým sa teplota bipolárneho tranzistora s izolovaným hradlom vráti do normálu. Dotknite sa tlačidla ON/OFF (Zapnúť/Vypnúť) na reštartovanie jednotky. Skontrolujte, či ventilátor funguje správne; v prípade potreby ho, vymeňte.
Bez automatickej obnovy		
E2	Zlyhanie snímača teploty keramickej platne – skrat.	Skontrolujte pripojenie alebo vymeňte snímač teploty keramickej platne.
E1	Zlyhanie snímača teploty keramickej platne – otvorený obvod.	
E7	Zlyhanie snímača teploty keramickej platne – chybné.	
E4	Porucha teplotného snímača na bipolárnom tranzistore s izolovaným hradlom – skrat.	Vymeňte elektrickú dosku.
E3	Porucha teplotného snímača na bipolárnom tranzistore s izolovaným hradlom – otvorený obvod.	

2) Konkrétne zlyhanie a riešenie

Chyba	Problém	Riešenie A	Riešenie B
LED sa nezapne pri zapojení jednotky do siete.	Žiadne napájanie.	Skontrolujte, či je zástrčka pevne zaistená v zásuvke a či zásuvka funguje.	
	Pripojenie pomocnej elektrickej dosky a dosky displeja zlyhalo.	Skontrolujte pripojenie.	
	Pomocná elektrická doska je poškodená.	Vymeňte pomocnú elektrickú dosku.	
	Doska displeja je poškodená.	Vymeňte dosku displeja.	
Niektoré tlačidlá nemôžu fungovať alebo LED displej nie je v poriadku.	Doska displeja je poškodená.	Vymeňte dosku displeja.	
Indikátor režimu varenia sa zapne, ale ohrev sa nespustí.	Vysoká teplota varnej dosky.	Teplota okolia môže byť príliš vysoká. Prívod vzduchu alebo ventilácia môže byť zablokovaná.	
	S ventilátorom niečo nie je v poriadku.	Skontrolujte, či ventilátor funguje správne. V opačnom prípade ventilátor ho vymeňte.	
	Elektrická doska je poškodená.	Vymeňte elektrickú dosku.	
Ohrev sa počas prevádzky náhle zastaví a na displeji blíkajú „E“.	Zlý typ panvice.	Použite správny hrniec (pozrite si návod na obsluhu).	Obvod detekcie panvice je poškodený, vymeňte elektrickú dosku.
	Priemer hrnca je príliš malý.		
	Varič sa prehriat.	Jednotka je prehriata. Počkajte, kým sa teplota vráti do normálu. Stlačte tlačidlo ON/OFF (Zapnúť/Vypnúť) na reštartovanie jednotky.	
Ohrevné zóny na rovnakej strane (napr. prvá a druhá zóna) zobrazujú „E“.	Pripojenie elektrickej dosky a dosky displeja zlyhalo.	Skontrolujte pripojenie.	
	Dosky displeja komunikačnej časti je poškodená.	Vymeňte dosku displeja.	
	Základná doska je poškodená.	Vymeňte elektrickú dosku.	
Nezvyčajný zvuk motora ventilátora.	Motor ventilátora je poškodený.	Vymeňte ventilátor.	

Vyššie uvedené predstavuje zisťovanie a kontrolu bežných problémov.

Zariadenie nedemontujte sami, aby ste sa vyhli možnému nebezpečenstvu a poškodeniu indukčnej varnej dosky.

9. Inštalácia

9.1 Výber miesta inštalácie

Vyrežte pracovnú dosku podľa rozmerov uvedených na obrázku.

Pre účely inštalácie a používania je potrebné ponechať okolo otvoru najmenej 5 cm voľného priestoru. Uistite sa, že hrúbka pracovnej dosky je najmenej 30 mm. Zvoľte pracovnú dosku z tepelne odolného materiálu (drevo s podobné vlákňité alebo hygroskopické materiály by sa nemali používať ako pracovný povrchový materiál, pokiaľ nie sú impregnované), aby sa zabránilo úrazu elektrickým prúdom a aby ste sa vyhli väčšej deformácii spôsobenej vyžarovaním tepla z varnej dosky. Ako je uvedené nižšie:



Poznámka: Bezpečnostná vzdialenosť medzi bokmi varnej dosky a vnútornými povrchmi pracovnej dosky by mala byť aspoň 3 mm.

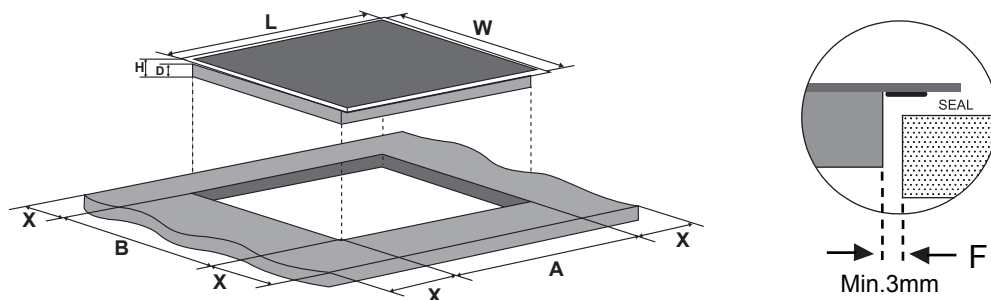

L(mm)	W(mm)	H(mm)	D(mm)	A(mm)	B(mm)	X(mm)	F(mm)
590	520	56	52	560±1	480±1	50 min.	3 min.

Uistite sa, že je indukčná varná doska je za každých okolností dobre odvetrávaná a že vstup ani výstup vzduchu nie sú blokované. Zaisťte, aby bola indukčná varná doska v dobrom prevádzkovom stave. Ako je uvedené nižšie.



Poznámka: bezpečnostná vzdialenosť medzi varnou doskou a skrinkou nad ňou by mala byť aspoň 760 mm.

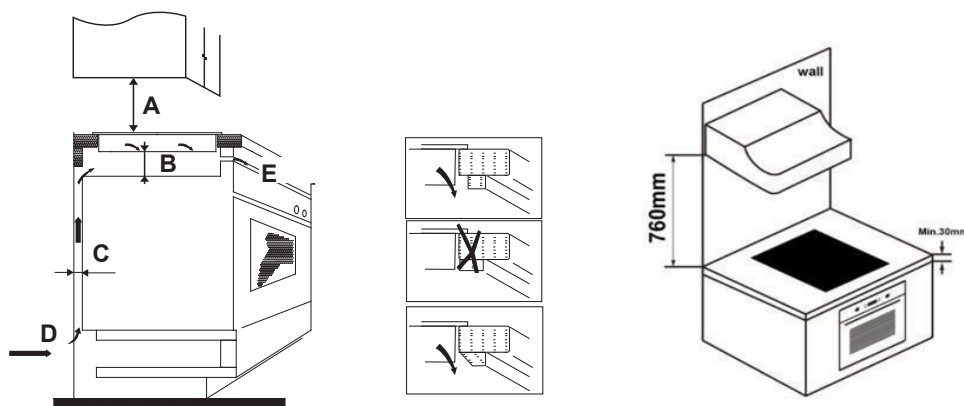

A (mm)	B (mm)	C (mm)	D	E
760	50 min.	20 min.	Prívod vzduchu	Výstup vzduchu 5 mm

VAROVANIE: Zaistenie primeraného odvetrávania

Uistite sa, že je indukčná varná doska dobre odvetrávaná a že vstup ani výstup vzduchu nie sú blokované. Aby nedošlo k náhodnému dotyku s prehriatym spodkom varnej dosky alebo k neočakávanému úrazu elektrickým prúdom počas práce, je potrebné umiestniť drevenú vložku upevnenú pomocou skrutiek v minimálnej vzdialenosti 50 mm od spodnej časti varnej dosky. Dodržiavajte uvedené požiadavky.

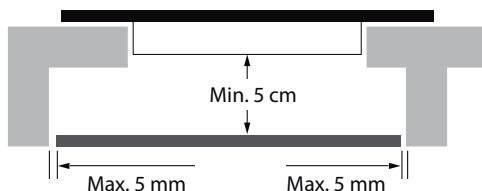

Na vonkajšej strane má varná doska odvetrávacie otvory. **MUSÍTE** zabezpečiť, aby tieto otvory neboli zablokované pracovnou doskou, keď položíte varnú dosku na miesto.



- Vezmite na vedomie, že lepidlo na spájanie plastových alebo drevených materiálov k nábytku musí odolávať teplotám nad 150°C, aby sa zabránilo odlepeniu obloženia.
- Zadná stena, príľahlé a okolité povrchy preto musia vydržať teplotu 90°C.

9.2 Pred inštaláciou varnej dosky sa uistite, že

- Pracovná doska je štvorcová a rovná a žiadne štruktúry nie sú v rozpore s priestorovými požiadavkami.
- Pracovná doska je vyrobená z tepelne odolného a izolačného materiálu.
- Ak sa varná doska inštaluje nad rúru, rúra má vstavaný chladiaci ventilátor.
- inštalácia vyhovuje všetkým priestorovým požiadavkám a platným normám a predpisom,
- Vhodný izolačný vypínač, zabezpečujúci úplné odpojenie od sieťového napájania, je začlenený do pevnej elektroinštalácie, namontovaný a umiestnený v súlade s miestnymi pravidlami zapojenia a predpismi.
- Izolačný vypínač musí byť schváleného typu a musí poskytovať 3 mm vzduchovú medzeru medzi kontaktmi vo vypnutom stave u všetkých pólov (alebo všetkých aktívnych [fázových] vodičov, ak miestne pravidlá zapojenia povoľujú túto obmenu požiadaviek),
- Izolačný vypínač bude používateľovi po inštalácii varnej dosky ľahko prístupný.
- Ak máte pochybnosti čo sa týka inštalácie, obráťte sa na miestne stavebné úrady a preštudujte si predpisy.
- na stenách v okolí varnej dosky použijete povrchy odolné voči teplu, ktoré sa ľahko čistia (napríklad keramické obkladačky).

9.3 Po inštalácii varnej dosky sa uistite, že

- Napájací kábel nie je prístupný cez dvierka skriniek alebo zásuvky.
- Je dostatočné prúdenie čerstvého vzduchu zvonka skriniek ku dnu varnej dosky.
- Ak je varná doska nainštalovaná nad zásuvkou alebo skrinkou, pod dnom varnej dosky je nainštalovaná tepelná ochranná bariéra.
- Izolačný vypínač je používateľovi ľahko prístupný.

9.4 Pred umiestnením upevňovacích držiakov

Zariadenie by sa malo položiť na stabilný, hladký povrch (použite obal). Nepôsobte silou na ovládače vyčnievajúce z varnej dosky.

9.5 Upravenie polohy držiakov

Varnú dosku pripevnite na pracovnú plochu vložení 8 konzol na spodnú časť varnej dosky (pozri obrázok) pred inštaláciou.

Polohu držiakov upravte podľa hrúbky pracovnej dosky.

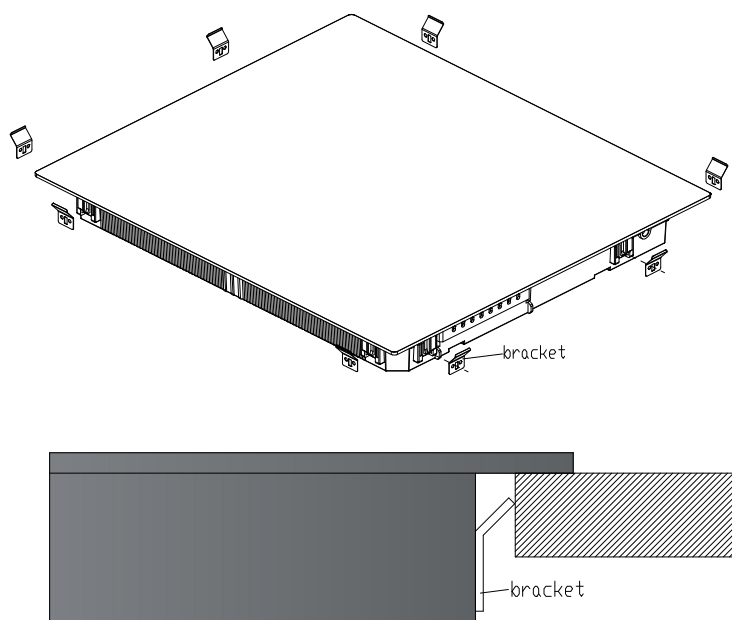

Držiaky sa za žiadnych okolností nesmú po montáži dotýkať vnútorných povrchov pracovnej dosky (pozri obrázok).

9.6 Upozornenia

1. Indukčnú varnú platňu musí nainštalovať kvalifikovaný personál alebo technik. Náš servis poskytuje profesionálov. Nikdy sa nepokúšajte varnú dosku nainštalovať sami.
2. Varná doska sa nesmie inštalovať priamo nad umývačku, chladničku, mrazničku, práčku ani sušičku odevov, pretože vlhkosť môže poškodiť elektroniku varnej dosky.
3. Indukčná varná doska sa musí nainštalovať tak, aby sa dalo zaistiť lepšie vyžarovanie tepla a teda zlepšenie jej spoľahlivosti.
4. Stena a povrch nad varnou doskou by mal byť odolný voči teplu.
5. Aby ste zabránili poškodeniu, sendvičová vrstva a lepidlo musia byť odolné voči teplu.
6. Nesmie sa používať parný čistič.

9.7 Pripojenie varnej dosky k sieťovému napájaniu



Túto varnú dosku smie pripojiť k sieťovému napájaniu len vhodne kvalifikovaná osoba. Pred pripojením varnej dosky k sieťovému napájaniu skontrolujte, či:

1. Elektroinštalácia v domácnosti vyhovuje odberu varnej dosky.
2. Napätie zodpovedá hodnote uvedenej na typovom štítku.
3. Prierez napájacieho kábla znesie zaťaženie uvedené na typovom štítku.

Na pripojenie varnej dosky k sieťovému napájaniu nepoužívajte adaptéry, redukcie ani rozbočovače, pretože môžu spôsobiť prehrievanie a požiar.

Napájací kábel sa nesmie dotýkať žiadnych horúcich častí a musí byť umiestnený tak, aby jeho teplota v žiadnom bode nepresiahla 75 °C.



Skontrolujte s elektrikárom, či elektroinštalácia v domácnosti vyhovuje bez zmien. Akékoľvek zmeny môže vykonať len kvalifikovaný elektrikár.

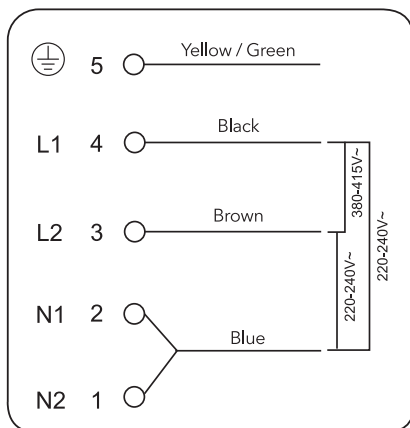

Ak celkový počet ohrevných jednotiek, ktorý si vyberiete, nie je menší ako 4, je možné zariadenie pripojiť priamo k elektrickej sieti jednofázovým elektrickým pripojením, ako je uvedené nižšie.

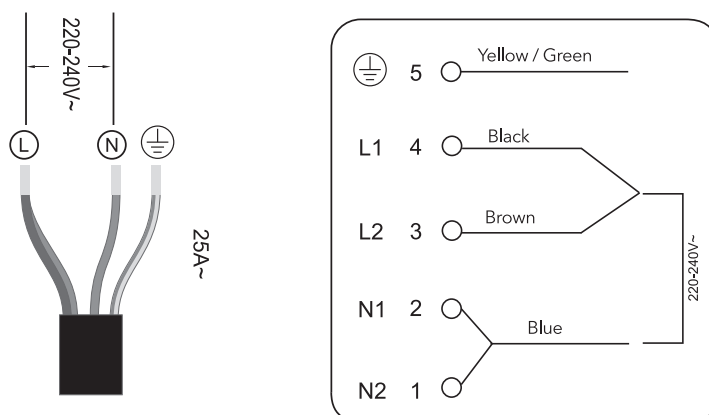

- Ak je kábel poškodený alebo vhodný na výmenu, tento úkon musí vykonať obchodný zástupca s príslušným vybavením, aby nedošlo k nehode.
- Ak sa zariadenie pripája priamo k sieti, musí sa nainštalovať všepólový istič s minimálnou medzerou medzi kontaktmi 3 mm.
- Inštalatér musí zaistiť správne elektrické pripojenie a súlad s bezpečnostnými predpismi.
- Kábel sa nesmie ohýbať ani stláčať.
- Kábel sa musí pravidelne kontrolovať a výmenu smie vykonať len autorizovaný technik.



Spodná plocha a napájací kábel varnej dosky nie sú po inštalácii prístupné.



LIKVIDÁCIA: Tento produkt sa nesmie likvidovať ako netriedený komunálny odpad. Potrebne je zaistiť jeho samostatný zber pre osobitné spracovanie.

Toto zariadenie je označené podľa európskej smernice 2012/19/EÚ o odpade z elektrických a elektronických zariadení (OEEZ). Správnou likvidáciou tohto zariadenia zabránite možnému poškodeniu životného prostredia a ľudského zdravia, k čomu by inak mohlo dôjsť v dôsledku jeho nesprávnej likvidácie.

Symbol na produkte znamená, že sa s ním nesmie zaobchádzať ako s bežným domovým odpadom. Odneste ho na zberné miesto určené na recykláciu elektrických a elektronických zariadení.

Toto zariadenie vyžaduje špeciálny spôsob likvidácie. Ak potrebujete ďalšie informácie o spracovaní, obnove a recyklácii tohto produktu, obráťte sa na miestnu samosprávu, služby na likvidáciu domového odpadu alebo na predajňu, v ktorej ste produkt zakúpili.

Ak potrebujete podrobnejšie informácie o spracovaní, obnove a recyklácii tohto produktu, obráťte sa na mestskú samosprávu, služby na likvidáciu domového odpadu alebo na predajňu, v ktorej ste produkt zakúpili.

1. Prefácio	151
1.1 Avisos de segurança.....	151
1.2 Instalação	151
1.2.1 Perigo de choque elétrico	151
1.2.2 Risco de cortes	151
1.2.3 Instruções de segurança importantes.....	151
1.3 Operação e manutenção	153
1.3.1 Perigo de choque elétrico	153
1.3.2 Perigo para a saúde.....	153
1.3.3 Perigo de superfície quente.....	153
1.3.4 Risco de cortes	153
1.3.5 Instruções de segurança importantes.....	154
2. Apresentação do produto	156
2.1 Vista superior	156
2.2 Painel de controlo	156
2.3 Funcionamento	157
2.4 Antes de usar a sua placa de indução	157
2.5 Especificação técnica	157
3. Operação do produto	157
3.1 Controlos táteis	157
3.2 Selecionar as painelas adequadas.....	158
3.3 Como usar	159
3.3.1 Começar a cozinhar	159
3.3.2 Terminar de cozinhar	160
3.3.3 Usar a função Boost.....	160
3.3.4 Área flexível	161
3.3.5 Placa francesa.....	162
3.3.6 Bloquear os controlos	162
3.3.7 Modo Pausa	162
3.3.8 Função de gestão de energia	163
3.3.9 Controlo temporizador	163
3.3.10 Períodos de trabalho por defeito.....	166
3.3.11 Função «Cook with me»	167
3.3.12 Função especial.....	168

4. Instruções para cozinhar	168
4.1 Dicas para cozinhar	168
4.1.1 Cozinhar em lume brando, cozinhar arroz	168
4.1.2 Selar bife	169
4.1.3 Para refogar	169
4.2 Detetar pequenos itens	169
5. Ajustes de calor	169
6. Cuidados e limpeza	170
7. Dicas e sugestões	171
8. Visor de falhas e inspeção	172
9. Instalação	174
9.1 Seleção do equipamento de instalação	174
9.2 Antes de instalar a placa, certificar-se que	175
9.3 Depois de instalar a placa, certificar-se que	176
9.4 Antes da colocação das braçadeiras de fixação	176
9.5 Ajustar a posição da braçadeira	176
9.6 Cuidados	177
9.7 Ligação da placa à rede de alimentação elétrica	177

1. Prefácio

Pela presente, a Candy Hoover Group Srl declara que o equipamento de rádio está em conformidade com a Directiva 2014/53/UE e com os requisitos estatutários relevantes (para o mercado UKCA). O texto completo da declaração de conformidade está disponível no seguinte endereço Internet: www.candy-group.com

1.1 Avisos de segurança

A sua segurança é importante para nós. Leia esta informação atentamente antes de instalar a sua placa.

1.2 Instalação

1.2.1 Perigo de choque elétrico

- Desligar o equipamento da alimentação elétrica antes de realizar qualquer tipo de tarefa de manutenção ao mesmo.
- É essencial e obrigatória a ligação a um bom sistema de ligação à terra.
- As alterações ao sistema de cablagem doméstico devem ser realizadas por um electricista qualificado.
- O não cumprimento desta recomendação pode resultar na ocorrência de choques elétricos ou morte.

1.2.2 Risco de cortes

- Cuidado! As extremidades do painel são afiadas.
- Caso contrário, podem ocorrer ferimentos ou cortes.

1.2.3 Instruções de segurança importantes

- Leia estas instruções atentamente antes de instalar ou usar este equipamento.
- Não podem ser colocados sobre este equipamento materiais ou produtos combustíveis.
- Disponibilize esta informação à pessoa responsável pela instalação do equipamento pois poderá reduzir os seus custos da instalação.
- Para evitar perigo, este equipamento deve ser instalado de acordo com estas instruções de instalação.
- Este equipamento deve ser corretamente instalado e ligado à terra por um técnico qualificado.
- Este equipamento deve ser ligado a um circuito que integre um interruptor de isolamento que disponibilize o corte total da alimentação elétrica.

- A instalação incorreta do equipamento pode anular a garantia ou qualquer reclamação.
- Este equipamento pode ser usado por crianças a partir dos 8 anos de idade e por pessoas com incapacidade física, sensorial ou mental, ou sem experiência e conhecimentos para o fazer, desde que supervisionadas ou devidamente orientadas relativamente ao uso seguro do equipamento e sobre os perigos envolvidos.
- As crianças não podem brincar com o equipamento. A limpeza e a manutenção não deve ser realizada por crianças sem a supervisão de um adulto.
- Se o cabo de alimentação estiver danificado, deve ser substituído pelo fabricante, pelo seu agente de serviço ou por pessoas qualificadas, para evitar perigo.
- Aviso: Se a superfície estiver rachada, desligar o aparelho para evitar a possibilidade de choque elétrico, para superfícies de vitrocerâmica ou de material similar que protejam partes elétricas ativas
- Os objetos metálicos como facas, garfos, colheres e tampas não devem ser colocados na superfície da placa, porque podem ficar
- Não deve ser usada limpeza a vapor.
- Não usar um equipamento de limpeza a vapor para limpar a placa.
- O equipamento não foi desenhado para ser operado através de um temporizador externo ou sistema de controlo remoto separado.
- AVISO: Perigo de incêndio - não coloque nada sobre as superfícies de cozedura.
- O processo de cozedura deve ser supervisionado. Um processo de cozedura curto deve ser supervisionado continuamente.
- AVISO: Deixar alimentos com gordura ou com óleo a cozinhar sem supervisão pode ser perigoso e pode provocar incêndios. NÃO tentar apagar um incêndio com água! Desligar o equipamento e tapar a chama com, por exemplo, uma tampa ou um cobertor de fogo.

1.3 Operação e manutenção

1.3.1 Perigo de choque elétrico

- Não cozinhar com uma placa partida ou rachada. Se a superfície da placa partir ou rachar, desligar imediatamente o equipamento da alimentação elétrica (interruptor mural) e contactar um técnico qualificado.
- Desligar a placa na parede antes de limpar ou de realizar a manutenção.
- O não cumprimento desta recomendação pode resultar na ocorrência de choques elétricos ou morte.

1.3.2 Perigo para a saúde

- Este equipamento está em conformidade com as normas de segurança eletromagnéticas.
- No entanto, pessoas com pacemakers cardíacos ou outros implantes elétricos (tais como bombas de insulina) devem consultar o seu médico ou o fabricante do implante antes de começar a usar este equipamento, para confirmar que não serão afetados pelo campo eletromagnético.
- O não cumprimento desta recomendação pode resultar em morte.

1.3.3 Perigo de superfície quente

- Durante o uso, as partes acessíveis deste equipamento ficarão quentes o suficiente para provocar queimaduras.
- Não deixar que o seu corpo, roupas ou outro item, exceto os utensílios adequados para cozinhar, entre em contacto com o vidro de indução até que a superfície esteja fria.
- Manter as crianças afastadas.
- As pegas das painéis e tachos podem ficar muito quentes ao toque. Confirmar se as pegas não se encontram sobre outras zonas de indução que possam estar ligadas. Manter as pegas fora do alcance das crianças.
- O não cumprimento desta recomendação pode resultar em queimaduras ou escaldões.

1.3.4 Risco de cortes

- A lâmina afiada de um raspador da superfície de uma placa fica exposta quando a tampa de segurança é recolhida. Usar com

extremo cuidado e guardar sempre em segurança e fora do alcance das crianças.

- Caso contrário, podem ocorrer ferimentos ou cortes.

1.3.5 Instruções de segurança importantes

- Não deixar o equipamento sem supervisão durante a sua utilização. O transbordar de líquidos provoca fumos e derrames de gordura que podem incendiar.
- Não usar o seu equipamento como superfície de trabalho ou de armazenamento.
- Não deixar objetos ou utensílios sobre o equipamento.
- Não colocar ou deixar objetos magnéticos (ex: cartões de crédito, cartões de memória) ou dispositivos eletrónicos (ex: computadores, leitores MP3) próximo do equipamento pois podem afetar o seu campo eletromagnético.
- Não usar o seu equipamento para aquecer uma divisão.
- Depois de usar, desligar sempre as zonas de cozedura da placa como descrito neste manual (i.e. usando os controlos táteis). Não confiar no dispositivo de deteção da panela para desligar as zonas de indução quando retirar as panelas.
- Não deixar as crianças brincar com o equipamento ou que se sentem ou subam para cima da placa.
- Não guardar itens que possam ser do interesse das crianças nos armários por cima do equipamento. Se as crianças subirem para cima da placa podem ficar gravemente feridas.
- Não deixar crianças sozinhas ou sem supervisão na área onde o equipamento está a ser usado.
- Crianças ou pessoas com deficiência que limite a sua capacidade de usar o equipamento devem estar sempre acompanhadas por uma pessoa responsável e competente para as instruir sobre a utilização do equipamento. Essa pessoa deve sempre confirmar que sabem usar o equipamento sem risco pessoal ou para outras pessoas.
- Não reparar ou substituir o equipamento exceto quando recomendado no manual. Todos os outros serviços devem ser realizados por um técnico qualificado.
- Não colocar ou deixar cair sobre a placa, objetos pesados.
- Não subir para cima da superfície da sua placa.

- Não usar panelas com fundos dentados nem as arrastar pela superfície do vidro de indução, para não riscar o vidro.
- Não usar esfregões ou qualquer outro material de abrasivo de limpeza para limpar a sua placa, porque riscam o vidro de indução.
- Este aparelho destina-se a ser usado em aplicações domésticas e similares, tais como: - áreas de pessoal de cozinha em lojas, escritórios e outros ambientes de trabalho; - casas rurais; - por clientes em hotéis, motéis e outros ambientes residenciais; - ambientes do tipo *bed and breakfast*.
- AVISO: O equipamento e as partes acessíveis estão quentes durante a utilização.
- Cuidado para evitar tocar os elementos de aquecimento.
- Crianças com menos de 8 anos de idade devem ser mantidas afastadas, exceto quando supervisionadas continuamente.

Parabéns pela compra da sua nova Placa de Indução.

Recomendamos que dedique algum tempo à leitura deste Manual de Instruções / Instalação para compreender a sua instalação e operação corretas.

Sobre a instalação, leia a secção de instalação.

Leia todas as instruções de segurança atentamente antes de usar e conserve este Manual de Instruções / Instalação para referência futura.

2. Apresentação do produto

2.1 Vista superior

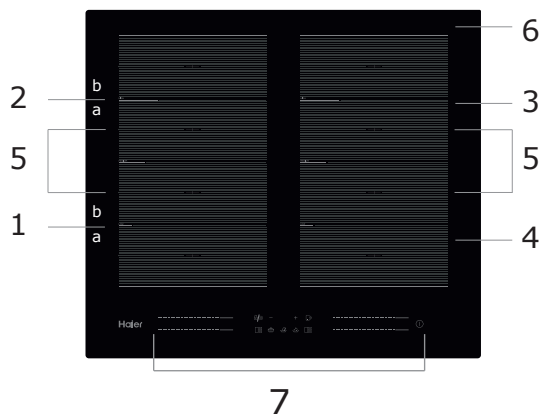

1. Zona máx. 2000/3200 W
2. Zona máx. 2000/3200 W
3. Zona máx. 2000/3200 W
4. Zona máx. 2000/3200 W
5. Zona máx. 3000/3600 W
6. Placa de vidro
7. Painel de controlo

2.2 Painel de controlo

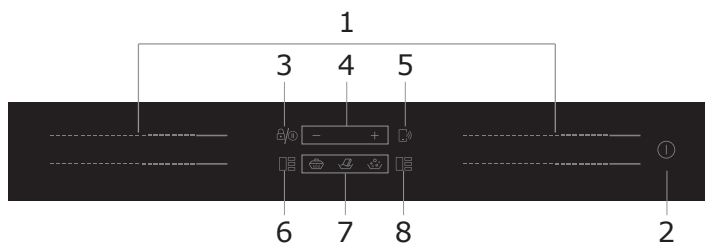

1. Controlos de seleção das zonas de potência
2. Controlo ON/OFF
3. Controlo Bloquear
4. Controlo temporizador
5. Controlo «Cook with me»
6. Controlo área flexível (esquerdo)
7. Manter quente, derreter, ferver
8. Controlo área flexível (direito)

2.3 Funcionamento

Cozinhar com indução é uma tecnologia segura, avançada, eficiente e económica. Funciona por vibrações eletromagnéticas que geram calor diretamente na panela, e não indiretamente através da indução da superfície de vidro. O vidro fica quente apenas porque é aquecido pela panela.

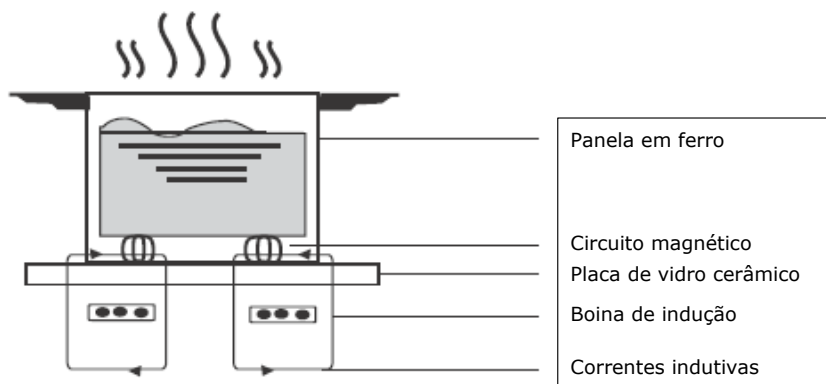

2.4 Antes de usar a sua placa de indução

- Leia este guia, especialmente a secção "Avisos de segurança".
- Remover qualquer película de proteção que possa encontrar na placa de indução.

2.5 Especificação técnica

Placa de indução	HA2MTSJ68MC
Zonas de indução	4 Zonas
Tensão de alimentação	220-240V~ 50Hz ou 60Hz
Potência elétrica instalada	7200W
Tamanho do produto (mm)	590X520X56
Dimensões da construção (mm)	560X480

O peso e as dimensões são aproximados. Porque procuramos melhorar sempre os nossos produtos, podemos alterar as especificações e desenhos sem aviso prévio.

Zona de indução	Diâmetro da base das panelas de indução	
	Mínimo	Máximo
1 & 2 & 3 & 4	80*	200
Zona de flexão	80*	200*400

Para permitir uma deteção correta da panela, o pote deve ser colocado dentro do perímetro da área «a» ou «b», não entre a área «a» e «b».

3. Operação do produto

3.1 Controlos táteis

- Os controlos respondem ao toque, pelo que não é necessário aplicar pressão.
- Usar a ponta do dedo e não a unha.
- Ouvirá um bip de cada vez que o toque for registado.
- Assegure que os controlos estão sempre limpos, secos e que não se encontra nenhum objeto (utensílio ou pano) a cobrir os mesmos. A película de água mais fina pode dificultar o funcionamento dos controlos.

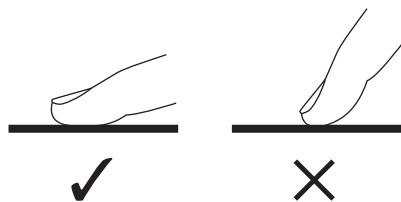

3.2 Selecionar as panelas adequadas



- Usar apenas panelas com uma base adequada para cozinha por indução.
Procure o símbolo de indução na embalagem ou no fundo da panela.
- É ainda possível confirmar se as suas panelas são as adequadas, através de um teste magnético.
Mova um ímã no sentido da base da panela. Se este for atraído, a panela é adequada para indução.
- Se não tiver um ímã:
 1. Coloque alguma água na panela que pretende verificar.
 2. Se  o visor não piscar e a água começar a aquecer, a panela é adequada.
- Panelas nos seguintes materiais não são adequadas: aço inoxidável, alumínio ou cobre sem base magnética, vidro, madeira, porcelana, cerâmica ou terracota.

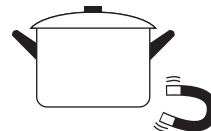

Não usar panelas com pontas dentadas ou bases curvas.



Confirmar se a base da panela é lisa, se assenta bem contra o vidro e se é do mesmo tamanho da zona de indução. Usar panelas com o mesmo diâmetro do esquema na zona selecionada. Usar uma panela ligeiramente mais larga faz com que a energia seja consumida ao máximo da sua eficiência. Se usar uma panela mais pequena, pode reduzir a eficiência esperada. Panelas com menos de 80 mm de diâmetro podem não ser detetadas pela placa. Centrar bem a panela sobre a zona de indução.

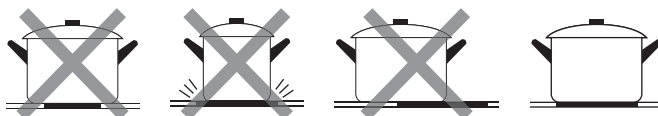

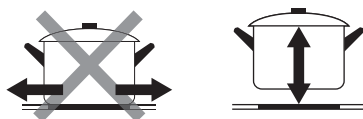

Retirar sempre as panelas da placa de indução - não as deslizando porque podem riscar o vidro.

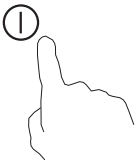
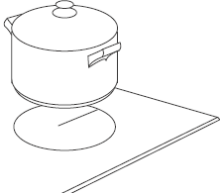

3.3 Como usar

3.3.1 Começar a cozinhar

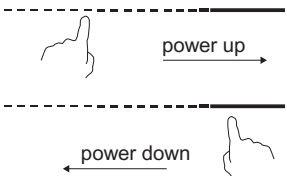
<p>Tocar no controlo ON/OFF durante três segundos. Depois de ligada, o bip toca uma vez, e todos os visores apresentam "--" ou "--", a indicar que a placa de indução entrou no modo de standby.</p>	
<p>Colocar a panela adequada sobre a zona de indução que quer usar.</p> <ul style="list-style-type: none">• Confirmar se o fundo da panela e a superfície de indução estão limpas e secas.	
<p>Tocar o controlo deslizante na zona de indução, e um indicador próximo da tecla começa a piscar.</p>	
<p>Selecionar um ajuste de indução tocando no controlo deslizante.</p> <ul style="list-style-type: none">• Se não selecionar um ajuste de calor no prazo de 1 minuto, a placa de indução desliga-se. É necessário recomençar novamente a partir do passo 1.• Pode modificar o ajuste de calor a qualquer momento durante a cozedura.	

Se o visor piscar alternadamente com o ajuste de calor



Isto significa que:

- A panela não está corretamente colocada sobre a zona de aquecimento ou,
- A panela que está a usar não é adequada para indução, ou
- A panela é muito pequena ou não está corretamente centrada na zona de indução.

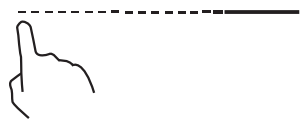
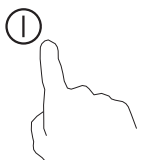

O indução não ocorre exceto quando se encontra a panela correta sobre a zona de indução.

Após 1 minuto, o visor desliga-se automaticamente se não estiver uma panela colocada sobre a zona de indução.

3.3.2 Terminar de cozinhar

Tocar no controlo de seleção da zona de indução que pretende desligar.	
Desligar a zona de cozedura tocando no cursor para "1 Certifique-se de que o visor mostra "0".	
Desligar a placa tocando no controlo ON/OFF.	
Cuidado com as superfícies quentes A letra H indica que a zona de indução ainda está quente. Desaparecerá quando a superfície tiver arrefecido para uma temperatura segura. Também pode ser usada como uma função de poupança de energia, pois a superfície quente da placa pode ser usada para aquecer mais panelas.	

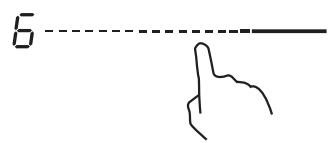
3.3.3 Usar a função Boost

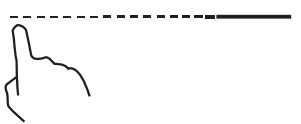
Ativar a função Boost	
Tocar no controlo deslizante da zona de aquecimento	
Tocar no deslizante para a extremidade direita. Certifique-se que o visor mostra "P".	
Cancelar a função Boost	
Tocar no controlo deslizante da zona de calor onde pretende cancelar a função Boost.	
Escolha qualquer nível de potência e a função Boost será desativada.	

- A função pode trabalhar em qualquer zona de cozedura.

- A zona de cozedura volta à sua configuração original após 5 minutos.
- Se o ajuste de indução original for igual a 0, volta para 14 após 5 minutos.

3.3.4 Área flexível

- Esta área pode ser usada como uma zona única ou como quatro zonas independentes, de acordo com as necessidades de cozedura.
- A área flexível é composta por 4 indutores independentes que podem ser controlados dois a dois separadamente. Ao trabalhar como uma zona única, a parte que não é coberta pela panela é desligada automaticamente após um minuto.
- Para garantir uma distribuição de calor correta, os utensílios de cozinha devem ser corretamente colocados:
 - Em qualquer parte da zona flexível, quando a panela tiver entre 80 e 200 mm de tamanho.
 - Na zona grande quando a panela for maior que 200 mm.

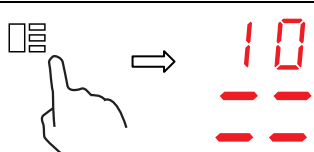
Como zona grande	
Para ativar a área flexível como uma zona grande única, basta pressionar o controlo Área Flexível.	
A configuração de energia funciona como qualquer outra área normal.	
O nível de potência é único para toda a área flexível e pode ser selecionado apenas com um controlo deslizante	
Se a panela for movida da frente para trás (ou vice-versa), a área flexível deteta a nova posição, mantendo a mesma potência.	
Para adicionar uma panela adicional, desative a área flexível pressionando o botão respetivo para detetar as panelas.	
Como quatro zonas independentes	
Para usar a área flexível como quatro zonas diferentes com duas configurações de energia diferentes, não ative o controlo Área Flexível.	

Exemplos de colocação de panelas corretas e erradas

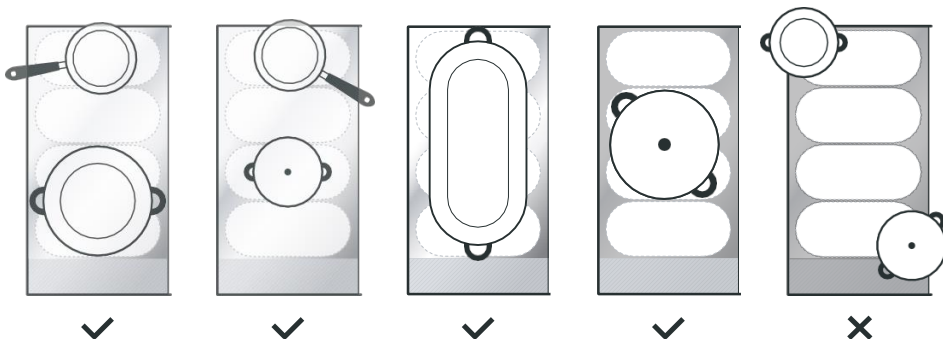

3.3.5 Placa francesa

- Esta área pode definir a potência de acordo com a posição da panela.
- Se a panela estiver na parte inferior da área flexível, a energia é ajustada para o Nível 1.
- Se a panela estiver no meio da área flexível, a energia é ajustada para o Nível 10.
- Se a panela estiver no topo da área flexível, a energia é ajustada para o Nível 14.

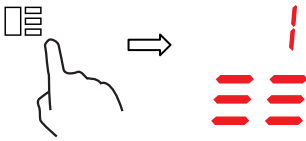

Placa francesa	
Para ativar a área Placa Francesa, basta pressionar o controlo Área Flexível durante 2 segundos	
Mover a posição da panela e a energia muda automaticamente	
Cancelar placa francesa	
Pressionar o controlo da área flexível para desligar a zona de cozedura.	

3.3.6 Bloquear os controlos

- Pode bloquear os controlos para prevenir uso não intencionado (por exemplo por crianças que ligam acidentalmente as zonas de indução).
- Quando os controlos estão bloqueados, todos os controlos exceto o controlo ON/OFF ficam desativados.

Para bloquear os controlos	
Manter pressionada o controlo Bloquear durante alguns segundos.	O indicador do temporizador mostra "Lo"
Para desbloquear os controlos	
Manter pressionada o controlo Bloquear durante alguns segundos.	





Quando a placa se encontra bloqueada, todos os controlos ficam desativados exceto ON/OFF , sendo possível ligar a placa de indução com o controlo ON/OFF  em caso de emergência, embora seja necessário desbloquear a placa se pretender efetuar mais alguma operação.

3.3.7 Modo Pausa

- É possível colocar o aquecimento em pausa em vez de desligar a placa.
- Quando ligar o modo Pausa, todos os controlos exceto o ON/OFF são desativados

Entrar no modo Pausa	
Tocar brevemente no controlo Pausa	O indicador mostra "11"
Sair do modo Pausa	
Tocar brevemente no controlo Pausa	



Quando a placa se encontra bloqueada, todos os controlos ficam desativados exceto ON/OFF , sendo possível ligar a placa de indução com o controlo ON/OFF  em caso de emergência, embora seja necessário desbloquear a placa se pretender efetuar mais alguma operação.

3.3.8 Função de gestão de energia

- É possível definir um nível máximo de absorção de energia para a placa de indução, selecionando diferentes faixas de potência.
- As placas de indução podem ser limitadas automaticamente para trabalhar num nível de potência mais baixo, para evitar o risco de sobrecarga.

Entrar na função de gestão de energia	
Ligar a placa e, em seguida, premir ao mesmo tempo o controlo Bloqueio e Cook with me.	O indicador do temporizador mostra " P5", o que significa nível 5 de potência. O modo padrão está em 7,2 kW.
Para mudar para outro nível	
Pressionar +/- do temporizador 	Existem 5 níveis de potência, de "P1" a "P5". O indicador do temporizador apresentará um deles. "P1": a potência máxima é de 2,5 kW. "P2": a potência máxima é de 3,5kW. "P3": a potência máxima é de 4,5kW. "P4": a potência máxima é de 5,5kW. "P5": a potência máxima é de 7,2 kW
Confirmação e saída da função de gestão de energia	
Pressionar ao mesmo tempo o controlo Bloqueio e Cook with me.	Agora a placa será desligada.



3.3.9 Controlo temporizador

É possível usar o temporizador de duas formas diferentes:



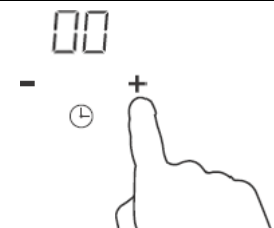

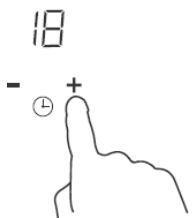
- Como cronómetro. Neste caso, o temporizador não desligará nenhuma das zonas de indução durante o tempo definido.
- É possível definir desligar uma ou mais zonas de indução depois do tempo definido ter passado. O temporizador máximo é 99 min.

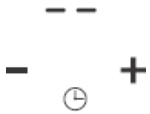
a) Usar o temporizador como cronómetro

Confirmar se a placa está ligada.	
Tocar nos controlos "+" do temporizador. O cronómetro começa a piscar e aparece "00" no visor do temporizador.	

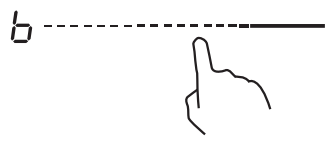
<p>Definir o tempo tocando o controlo “-” ou “+” do temporizador. Dica: Tocar o controlo “-” ou “+” do temporizador uma vez para diminuir ou aumentar 1 minuto. Manter pressionado o controlo “-” ou “+” do temporizador para diminuir ou aumentar 10 minutos.</p>	
<p>Quando definir o temporizador, a contagem decrescente começa imediatamente. O visor apresenta o tempo restante e o indicador do temporizador pisca durante 5 minutos.</p>	
<p>A campainha toca durante 30 segundos e o indicador do temporizador mostra “- -” quando o tempo ajustado terminar.</p>	

b) Ajustar o temporizador para desligar uma ou mais zonas de indução

Definir uma zona	
<p>Tocar no controlo deslizante da zona de aquecimento</p>	
<p>Definir o tempo tocando o controlo ou o temporizador. Dica: Tocar o controlo “-” ou “+” do temporizador uma vez para diminuir ou aumentar 1 minuto. Manter pressionado o controlo “-” ou “+” do temporizador para diminuir ou aumentar 10 minutos.</p>	
<p>Quando definir o temporizador, a contagem decrescente começa imediatamente. O visor apresenta o tempo restante e o indicador do temporizador pisca durante 5 minutos. NOTA: O ponto vermelho próximo do indicador do nível de potência acende, indicando que essa zona está selecionada.</p>	
<p>A campainha toca durante 30 segundos e o indicador do temporizador mostra “- -” quando o tempo ajustado terminar.</p>	
<p>Quando o temporizador de cozedura termina, a zona de indução correspondente desliga automaticamente.</p>	



As outras zonas de indução continuam a funcionar se tiverem sido ligadas previamente.

Definir mais zonas:	
<p>Os passos para definir mais zonas são semelhantes aos passos para definir uma zona; Quando definir o tempo para várias zonas de cozedura em simultâneo, os pontos decimais das zonas de cozedura relevantes estão ligados. O visor dos minutos mostra o min. temporizador O ponto da zona correspondente pisca. Como mostrado abaixo:</p>	
<p>3_{3M} ----- (definido para 15 minutos)</p> <p>6_{6M} ----- (definido para 45 minutos)</p>	<p>15</p> <p>— ⊖ +</p>
<p>Quando o temporizador de contagem decrescente terminar, a zona correspondente é desligada. De seguida apresenta o novo min. temporizador e o ponto da zona correspondente pisca. É apresentado como à direita:</p>	<p>H ----- 30</p> <p>6_{6M} ----- — ⊖ +</p> <p>(definido para 30 minutos)</p>
<p>Tocar no controlo de seleção da zona de aquecimento, o temporizador correspondente é apresentado no indicador do temporizador.</p>	

c) Cancelar o temporizador

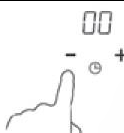
<p>Tocar no controlo deslizante da zona de indução para a qual pretende cancelar o temporizador.</p>	
<p>Manter pressionado o controlo temporizador “-” para diminuir para “00” e o temporizador é cancelado.</p>	

3.3.10 Períodos de trabalho por defeito

O desligamento automático é uma função de segurança da placa de indução. Desliga automaticamente a placa sempre que o utilizador se esquecer de desligar a zona de indução. Os tempos de utilização por defeito para os vários níveis de potência são apresentados na tabela abaixo:

Nível de potência	1	2	3	4	5	6	7	8	9
Temporizador de trabalho por defeito (hora)	8	8	8	8	6	6	6	6	4
Nível de potência	10	11	12	13	14				
Temporizador de trabalho por defeito (hora)	4	4	4	2	2				

Quando a panela é retirada, a placa de indução deixa imediatamente de aquecer e é desligada automaticamente após 2 minutos.



Pessoas com um pacemaker cardíaco devem consultar um médico antes de usarem esta unidade.

3.3.11 Função «Cook with me»

Em primeiro lugar, é necessário baixar a App hOn e instalar a mesma no dispositivo portátil. De seguida, registar a placa de indução seguindo as instruções diretamente da App.

Para emparelhar a placa de indução e a app, proceda da seguinte forma:

Pressionar durante 4 segundos o botão «Cook with me». Depois de passados os 4 segundos, o dígito do TEMPORIZADOR começa a piscar com PA escrito e dá início ao processo de emparelhamento.



Quando o wi-fi está ON: aparece um ponto no lado direito do LED

Quando WI-FI está OFF: Não aparece nenhum ponto

Como configurar a função «Cook with me»	
Selecionar no menu de receitas da App hOn ou no menu de programas especiais. Seguir passo a passo as indicações na App e quando terminar enviar os parâmetros para a placa que cozinha para si.	
Quando a placa receber o comando da app emite um sinal sonoro 2 vezes e pisca durante um segundo a indicar que as instruções foram recebidas. Para iniciar a receita, pressionar o botão «Cook with me».	
Para sair da função «Cook with me», alterar o nível de potência da zona.	

a. PARÂMETROS SEM FIOS

Tecnologia	Wi-Fi	BLE
Padrão	IEEE 802.11b/n/g	Bluetooth v4.2, BR/EDR, BLE
Banda(s) Frequência [MHz]	2402-2480	2402-2480
Potência Máxima [mW]	1500	1500

b. INFORMAÇÃO DO PRODUTO PARA EQUIPAMENTOS EM REDE

Informações sobre produtos para equipamentos em rede	
Consumo de energia do produto em standby na rede se todas as portas de rede com fios estiverem ligadas e todas as portas de rede sem fios estiverem ativadas:	NA
Como ativar a porta de rede sem fios:	Para ativar o Wi-Fi, pressionar durante 4 segundos o botão «Cook with me»
Como desativar a porta de rede sem fios:	Para desativar o Wi-Fi, pressionar durante 4 segundos o botão «Cook with me»

3.3.12 Função especial



Manter quente



Derreter



Ferver

Como definir a função especial	
Tocar o controlo deslizante da zona de indução	
A função Manter quente é ideal para manter os cozinhados a uma temperatura constante. Pressionar a tecla Manter quente, até o indicador mostrar " "	
A função Derreter é a solução ideal para derreter chocolate, manteiga. Esta função ajuda a preparar todo o tipo de sobremesa ou molho. Pressionar a tecla Derreter, até o indicador mostrar " "	
A função Ferver é ideal para ferver água ou qualquer outro líquido. Pressionar a tecla Ferver, até o indicador mostrar " "	

4. Instruções para cozinhar



Cuidado ao fritar pois o óleo/azeite e a gordura aquecem muito rapidamente, particularmente se estiver a usar o PowerBoost. A temperaturas extremamente elevadas o óleo/azeite e a gordura inflamam espontaneamente e isto representa um risco muito elevado de incêndio.

4.1 Dicas para cozinhar

- Quando os alimentos começam a ferver, reduza a temperatura definida.
- Usar uma tampa reduz os tempos de cozedura e poupam energia retendo o calor.
- Minimizar a quantidade de líquido ou gordura para reduzir os tempos de cozedura.
- Começar a cozinhar a uma temperatura elevada e reduzir quando os alimentos estiverem quentes.

4.1.1 Cozinhar em lume brando, cozinhar arroz

- Cozinhar em lume brando significa abaixo do ponto de ebulição, a cerca de 85 °C, quando se começam a formar bolhas ocasionalmente no líquido de cozedura. Este é o segredo para sopas deliciosas e estufados tenros e saborosos, porque os sabores se desenvolvem mais sem cozinhar demasiado os alimentos. Os molhos com base em ovos e engrossados com farinha também devem ser cozinhados em lume brando.
- Algumas tarefas, incluindo cozinhar arroz pelo método de absorção, podem requerer uma temperatura um pouco acima da mínima para assegurar que o alimento é cozinhado corretamente no tempo recomendado.

4.1.2 Selar bife

Para cozinhar bifos suculentos:

1. Deixar a carne repousar à temperatura ambiente durante 20 minutos antes de cozinhar.
2. Aquecer uma frigideira pesada.
3. Pincelar ambos os lados do bife com óleo/azeite. Borrifar uma pequena quantidade de óleo/azeite na frigideira e colocar o bife.
4. Virar o bife apenas uma vez. O tempo exato de cozedura depende da espessura do bife e de como o quer cozinhar - mal, médio ou bem passado. Os tempos podem variar entre 2 – 8 minutos em cada lado. Pressionar o bife para sentir o ponto de cozedura - quanto mais firme estiver mais “bem passado” se encontra.
5. Antes de servir, deixar o bife repousar num prato aquecido durante alguns minutos para que relaxe e fique mais tenro.

4.1.3 Para refogar

1. Escolher um wok de base plana, adequado para indução ou uma frigideira grande.
2. Preparar todos os ingredientes e o equipamento. Refogar alimentos deve ser rápido. Se estiver a cozinhar grandes quantidades, cozinhe os alimentos em várias pequenas porções.
3. Aquecer previamente a frigideira e adicionar duas colheres de sopa de óleo/azeite.
4. Cozinhar a carne e reservar, mantendo-a quente.
5. Refogar os vegetais. Quando estão quentes e ainda crocantes, colocar a zona de indução a uma temperatura mais baixa, voltar a colocar a carne na frigideira e adicionar o molho.
6. Mexer todos os ingredientes com cuidado para que fiquem quentes
7. Servir imediatamente.

4.2 Detetar pequenos itens

Quando deixar uma panela de pequenas dimensões ou com base não magnética (ex. alumínio), ou outros pequenos itens (ex. faca, garfo, chave) em cima da placa, esta passa automaticamente para o modo standby após 1 minuto. O ventilador continua a arrefecer a placa de indução durante mais 1 minuto.

5. Ajustes de calor

Os ajustes abaixo são apenas indicativos. O ajuste exato depende de diversos fatores, incluindo da sua placa e das quantidades que estão a ser cozinhadas. Vá testando a placa de indução até encontrar os ajustes que melhor se adequam às suas necessidades.

Ajustes de calor	Adequado para
1 - 2	<ul style="list-style-type: none">• Aquecer lentamente pequenas quantidades de alimentos• Derreter chocolate, manteiga e alimentos que queimem rapidamente• Cozinhar em lume brando• Aquecer lentamente
3 - 5	<ul style="list-style-type: none">• Reaquecer• Cozinhar em lume brando rapidamente• Cozinhar arroz
6 - 11	<ul style="list-style-type: none">• Panquecas
12- 13	<ul style="list-style-type: none">• Saltear• Cozinhar massas
14/P	<ul style="list-style-type: none">• Refogar• Selar• Ferver sopa• Ferver água

6. Cuidados e limpeza

O quê?	Como ?	Importante!
A sujidade diária em vidros (dedadas, marcas, manchas, deixadas por alimentos e derrames não açucarados no vidro)	<ol style="list-style-type: none"> 1. Desligar a alimentação elétrica da placa. 2. Aplicar o produto de limpeza enquanto o vidro está morno (mas não quente!) 3. Enxaguar e secar com um pano limpo ou com uma toalha de papel. 4. Ligar novamente a alimentação elétrica. 	<ul style="list-style-type: none"> • Quando a alimentação elétrica da placa de indução está desligada, não existe nenhuma indicação de "superfície quente", mas a zona de indução ainda pode estar quente! Tenha muito cuidado. • Esfregões ásperos, alguns esfregões em nylon e produtos de limpeza fortes/abrasivos, podem riscar o vidro. Leia sempre o rótulo para confirmar se o produto de limpeza ou esfregão são adequados. • Nunca deixe resíduos do produto de limpeza na placa de indução; o vidro pode ficar manchado.
Os derrames de fervuras, derretimentos e alimentos açucarados no vidro	<p>devem ser removidos imediatamente com uma espátula ou raspador metálico apropriado para placas de vidro de indução, mas prestando atenção às zonas de indução ainda quentes:</p> <ol style="list-style-type: none"> 1. Desligar novamente a alimentação elétrica. 2. Segurar a lâmina ou utensílio num ângulo de 30° e raspar a sujidade ou derrame para a área fria da placa de indução. 3. Limpar a sujidade ou derrame com um pano da loiça ou toalha de papel. 4. Seguir os passos 2 a 4 para "Sujidade diária no vidro". 	<ul style="list-style-type: none"> • Remover as manchas deixadas pelos derrames de alimentos açucarados, logo que possível. Se os deixar arrefecer sobre o vidro, podem ser mais difíceis de remover ou podem mesmo danificar permanentemente a superfície de vidro. • Perigo de corte: quando a tampa de segurança é recolhida, a lâmina de um raspador é muito afiada. Usar com extremo cuidado e guardar sempre em segurança e fora do alcance das crianças.
Derrames sobre os controlos táteis	<ol style="list-style-type: none"> 1. Desligar a alimentação elétrica da placa. 2. Ensaboar o derrame 3. Limpar a área do controlo tátil com uma esponja ou pano limpos humedecidos. 4. Secar a área totalmente com uma toalha de papel . 5. Ligar novamente a alimentação elétrica. 	<ul style="list-style-type: none"> • A placa pode emitir um bip ou desligar e os controlos táteis podem não funcionar enquanto não estiverem completamente secos. Assegurar que a área de controlo tátil está limpa antes de voltar a ligar a placa novamente.

7. Dicas e sugestões

Problema	Possíveis causas	O que fazer
A placa de indução não pode ser ligada.	Sem alimentação elétrica.	Confirmar se a placa de indução está ligada à rede elétrica e se está ligada. Verifique se há eletricidade na casa e na sua área. Se verificou tudo isto e o problema continua, contacte um técnico qualificado.
Os controlos táteis não respondem.	Os controlos estão bloqueados.	Desbloquear os controlos Consulte a secção "Usar a placa de indução" para mais instruções.
Os controlos táteis são difíceis de operar.	Pode existir uma película líquida sobre os controlos ou pode estar a usar a unha para tocar nos controlos.	Confirmar se a área do controlo tátil está seca e usar a ponta dos dedos para tocar nos controlos.
O vidro está riscado.	Panelas com rebordos ásperos. Estão a ser usados produtos de limpeza inadequados ou esfregões abrasivos.	Usar panelas com bases planas e lisas. Consulte "Selecionar as panelas corretas". Consultar "Cuidados e limpeza".
Algumas panelas estalam ou fazem ruídos.	Isto pode ser causado pela construção das suas panelas (camadas de diferentes metais que vibram de forma diferente).	Isto é normal com as panelas e não indica uma falha.
A placa de indução emite um ruído contínuo baixo quando a temperaturas mais altas.	Isto é provocado pela tecnologia da cozinha de indução.	Isto é normal, mas o ruído deve desaparecer completamente quando a temperatura diminui.
Ruído de ventilador proveniente da placa de indução.	Existe um ventilador embutido na sua placa indução para impedir o sobreaquecimento dos produtos eletrónicos. Pode continuar a funcionar mesmo depois de ter desligado a placa de indução.	Isto é normal e não requer qualquer ação. Não desligar a placa de indução enquanto o ventilador estiver a funcionar.
As panelas não ficam quentes e não aparece no visor.	A placa de indução não consegue detetar a panela porque não é adequada para indução. A placa de indução não consegue detetar a panela porque é muito pequena para a zona de indução ou porque não está corretamente centrada sobre a mesma.	Use panelas adequadas para cozinha em indução. Consulte a secção "Selecionar as panelas corretas". Centrar a panela e verificar se a sua base corresponde ao tamanho da zona de indução.
A placa de indução ou a zona de indução desligaram inesperadamente, foi escutado um toque e exibido um código de erro (normalmente alternando com um ou dois dígitos no visor do temporizador de cozinha).	Falha técnica.	Anotar as letras e os números do erro, desligar a placa de indução no quadro elétrico e contactar um técnico qualificado.

8. Visor de falhas e inspeção

A placa de indução está equipada com uma função de diagnóstico automático. Com este teste, o técnico consegue verificar o funcionamento de diversos componentes sem desmontar a placa da superfície de trabalho.

Resolução de problemas

Para as zonas 1 e 2

Problema	Possíveis causas	O que fazer
E1,E2,E7,C1	Falha do sensor de temperatura	Contactar o fornecedor.
E3,E4	Falha do IGBT do sensor de temperatura.	
UE	A ligação entre a placa do visor e a placa principal está avariada	
EL,EH	Tensão de alimentação anormal	Confirmar se a tensão de alimentação está normal. Ligar depois da potência de alimentação estar normal.
C3	O sensor de temperatura da placa de vidro cerâmico está alta	Reiniciar depois da placa de indução ter arrefecido.
C2	A temperatura do sensor do IGBT está alta	Reiniciar depois da placa de indução ter arrefecido.

Para as zonas 3 e 4

1) O código de falha ocorre durante o uso da solução;

Código de falha	Problema	Solução
Recuperação automática		
EL	A tensão de alimentação é superior à tensão nominal.	Confirmar se a tensão de alimentação está normal.
EH	A tensão de alimentação está abaixo da tensão nominal.	Ligar depois da potência de alimentação estar normal.
C1, C3	Temperatura alta do sensor da placa cerâmica.	Aguardar até a temperatura da placa de cerâmica voltar ao normal. Tocar no botão "ON/OFF" para reiniciar a unidade.
C2	Temperatura alta do IGBT. (1#)	Aguardar a temperatura do IGBT voltar ao normal. Tocar no botão "ON/OFF" para reiniciar a unidade. Confirmar se a ventoinha funciona normalmente; se não funcionar, substituir a ventoinha.
Sem recuperação automática		
E2	Falha no sensor de temperatura da placa de cerâmica -- curto-circuito.	Verificar a ligação ou substituir o sensor de temperatura da placa de cerâmica.
E1	Falha no sensor de temperatura da placa de cerâmica -- circuito aberto.	
E7	Falha no sensor de temperatura da placa de cerâmica — inválido.	
E4	Curto-circuito do sensor de temperatura do IGBT.	Substituir a placa de potência.
E3	Circuito aberto do sensor de temperatura do IGBT.	

2) Falha específica e solução

Falha	Problema	Solução A	Solução B	
O LED não acende quando a unidade é ligada.	Sem potência fornecida.	Confirmar se a ficha está bem fixa na tomada e se a tomada está a funcionar.		
	A placa de alimentação auxiliar e a placa luminosa estão ligadas.	Verifique a ligação.		
	A placa de potência auxiliar está danificada.	Substituir a placa de potência auxiliar.		
	A placa luminosa está danificada.	Substituir a placa luminosa.		
Alguns botões não funcionam ou o visor LED não está normal.	A placa luminosa está danificada.	Substituir a placa luminosa.		
	O indicador do Modo de Cozedura liga, mas não começa a aquecer.	Temperatura da placa elevada.	A temperatura ambiente pode estar muito alta. A entrada de ar ou a ventoinha podem estar bloqueadas.	
		Existe algum problema com o ventilador.	Confirmar se a ventoinha funciona normalmente; se não funcionar, substituir a ventoinha.	
A placa de potência está danificada.	Substituir a placa de potência.			
De repente o aquecimento deixa de aumentar durante a operação e o visor pisca "u".	Tipo de panela errado.	Usar a panela adequada (consulte o manual de instruções).	O circuito de deteção de panela está danificado, substituir a placa de potência.	
	Diâmetro da panela muito pequeno.			
	Fogão sobreaquecido;	A unidade está sobreaquecida. Aguardar a temperatura voltar ao normal. Pressionar no botão "ON/OFF" para reiniciar a unidade.		
As zonas de aquecimento do mesmo lado (como a primeira e a segunda zona) mostram "u" .	Falha da placa de alimentação e da placa luminosa.	Verificar a ligação.		
	A placa luminosa da parte de comunicação está danificada.	Substituir a placa luminosa.		
	A placa principal está danificada.	Substituir a placa de potência.		
O som do motor da ventoinha não é normal.	O motor da ventoinha está danificado.	Substituir a ventoinha.		

As indicações acima apresentam respostas a falhas comuns.

Não desmontar a unidade para evitar quaisquer riscos e danos na placa de indução.

9. Instalação

9.1 Seleção do equipamento de instalação

Cortar a superfície de trabalho de acordo com as medidas apresentadas no desenho.

Para instalação e utilização, deve ser deixado em volta do furo um espaço de 5 cm. Confirmar se a espessura da superfície de trabalho é de, no mínimo, 30 mm. Selecionar um material da superfície de trabalho resistente ao aquecimento e isolado (madeira e material fibroso ou higroscópico similar não devem ser usados como material de superfície de trabalho exceto se impregnado) para evitar o choque elétrico e maior deformação causada pela radiação de calor da placa. Como apresentado abaixo:



Nota: A distância de segurança entre as laterais da placa e as superfícies interiores do armário deve ser, no mínimo, 3 mm.

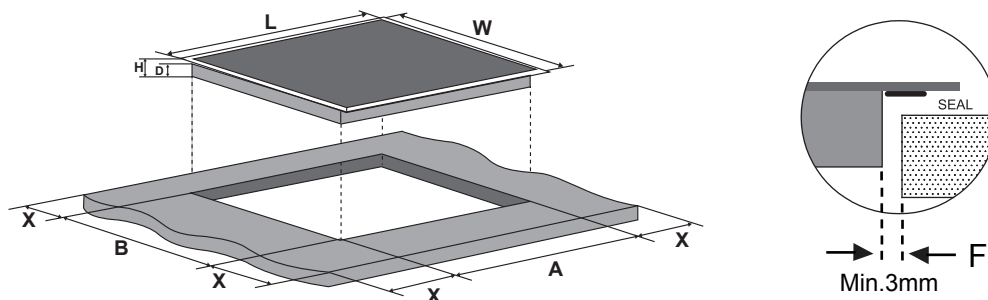

L(mm)	W(mm)	H(mm)	D(mm)	A(mm)	B(mm)	X(mm)	F(mm)
590	520	56	52	560±1	480±1	50 min.	3 min.

Certifique-se sempre de que a placa de indução está bem ventilada e que a entrada e saída de ar não estão bloqueadas. Assegurar que a placa de indução está em boas condições de funcionamento. Como apresentado abaixo



Nota: A distância de segurança entre a placa quente e o armário por cima da placa deve ser de, no mínimo, 760 mm.

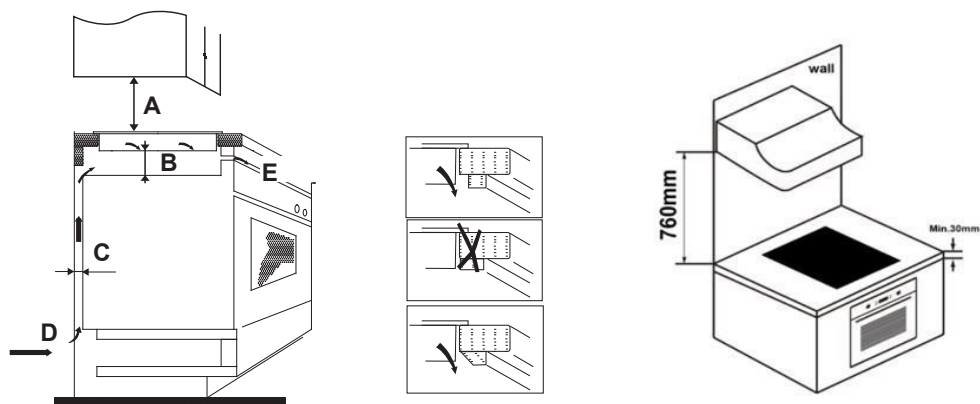

A (mm)	B (mm)	C (mm)	D	E
760	50 min	20 min	Entrada de ar	Saída de ar 5 mm

AVISO: Garantir Ventilação Adequada

Certificar-se sempre que a placa de indução está bem ventilada e que a entrada e saída de ar não estão bloqueadas. Para evitar um contacto acidental com o fundo de sobreaquecimento da placa ou um choque elétrico inesperado durante o funcionamento, é necessário colocar um calço de madeira, fixo com parafusos, a uma distância mínima de 50 mm do fundo da placa. Cumprir os requisitos abaixo.

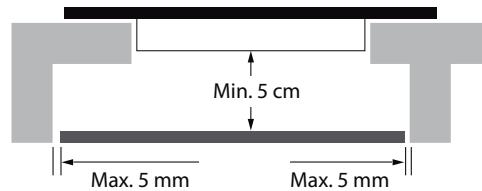

Existem furos de ventilação em volta da parte exterior da placa. DEVE garantir que estes furos não são bloqueados pela bancada quando colocar a placa na posição correta.



- Atenção: a cola que une o material plástico ou de madeira aos móveis, deve resistir a temperaturas não inferiores a 150 °C, para evitar o descolamento dos painéis.
- A parede traseira, superfícies adjacentes e circundantes devem, portanto, ser capazes de suportar uma temperatura de 90 °C.

9.2 Antes de instalar a placa, certificar-se que

- A superfície de trabalho é quadrada e está nivelada, e que nenhuma estrutura interfere com os requisitos de espaço.
- A superfície de trabalho é feita de um material resistente ao aquecimento e isolante.
- Se a placa for instalada por cima do forno, confirmar se este tem uma ventoinha de arrefecimento integrado.
- A instalação está em conformidade com todos os requisitos, regulamentações e normas aplicáveis.
- Existe um interruptor de isolamento para corte da alimentação, integrado na cablagem permanente, montado e posicionado para cumprir com as regras e regulamentos locais de cablagem.
- O interruptor de isolamento deve ser de um tipo aprovado e fornecer um intervalo de ar de separação com 3 mm em todos os polos (ou em todas os condutores [fases] ativos se as regras de cablagem locais permitirem esta variação de requisitos).
- O interruptor de isolamento deverá ficar acessível para o utilizador com a placa instalada,
- Pode consultar as autoridades locais em caso de dúvida sobre a instalação.
- Usar acabamentos resistentes ao aquecimento e fáceis de limpar (como azulejos cerâmicos) para as paredes circundantes da placa.

9.3 Depois de instalar a placa, certificar-se que

- O cabo de alimentação de potência não é acessível através das portas ou gavetas dos armários.
- Existe um fluxo de ar adequado do exterior dos armários para a base da placa.
- Se a placa está instalada por cima de uma gaveta ou espaço de armário, foi instalada uma barreira de proteção por baixo da base da placa.
- O interruptor de isolamento é de fácil acesso para o utilizador.

9.4 Antes da colocação das braçadeiras de fixação

A unidade deve ser colocada sobre uma superfície estável e plana (usar a embalagem). Não aplicar força contra os controlos salientes da placa.

9.5 Ajustar a posição da braçadeira

Fixar a placa na superfície de trabalho inserindo 8 suportes na parte inferior da placa (ver figura) antes da instalação.

Ajustar a posição da braçadeira de acordo com as diferentes espessuras do tampo superior.

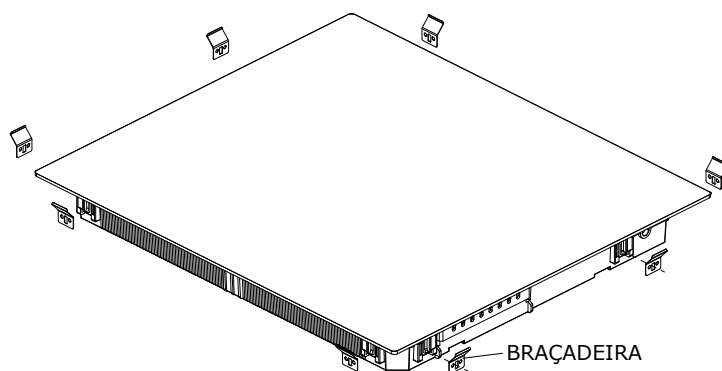

Em nenhuma circunstância, os suportes podem tocar nas superfícies interiores da bancada após a instalação (veja a figura).

9.6 Cuidados

1. A placa de indução deve ser instalada por pessoal técnico qualificado. Temos profissionais ao seu serviço. Não realizar estas operações você mesmo.
2. A placa não deve ser instalada diretamente por cima da máquina de lavar loiça, frigorífico, arca congeladora, máquina de lavar ou máquina de secar, pois a humidade pode danificar a parte eletrónica da placa
3. A placa de indução deve ser instalada de forma a assegurar a melhor radiação do aquecimento para aumentar a sua fiabilidade.
4. A parede e a zona de aquecimento induzido acima da superfície deve aguentar aquecimento.
5. Para evitar danos, a camada colada e adesiva devem ser resistentes ao calor.
6. Não deve ser usada limpeza a vapor.

9.7 Ligação da placa à rede de alimentação elétrica



Esta placa deve ser ligada à rede de alimentação elétrica apenas por um profissional qualificado. Antes de ligar a placa à rede de alimentação elétrica, confirmar se:

1. O sistema de cablagem doméstico é adequado para a potência requerida pela placa.
2. A tensão corresponde ao valor apresentado na chapa de características
3. As secções do cabo de alimentação elétrica suportam a carga especificada na chapa de características.

Para ligar a placa à rede de alimentação elétrica, não usar adaptadores, redutores ou dispositivos de comutação, já que estes podem provocar sobreaquecimento e incendiar.

O cabo de alimentação elétrica não deve tocar nenhuma peça quente e deve ser posicionado para que a sua temperatura não exceda os 75°C em nenhum ponto.



Confirmar com um eletricista se o sistema de cablagem doméstico não necessita de nenhuma alteração. Quaisquer alterações devem ser realizadas apenas por eletricistas qualificados.

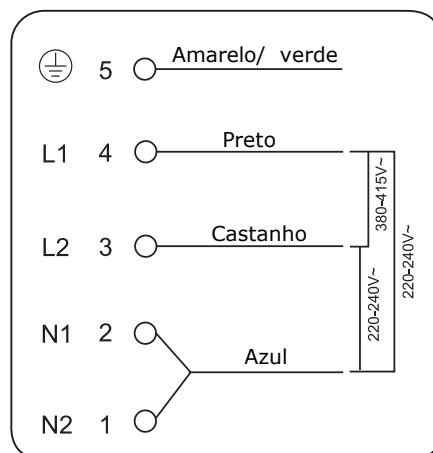

Se o número total de unidades de calor do aparelho que escolher não for inferior a 4, o aparelho pode ser ligado diretamente à rede elétrica monofásica, como mostrado abaixo.

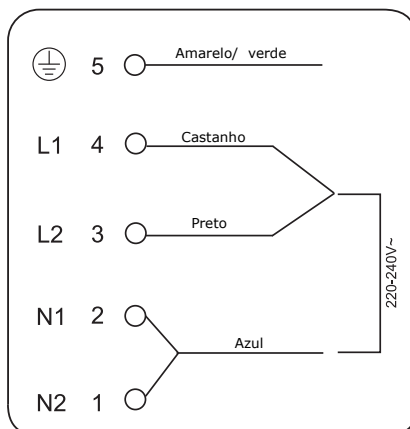
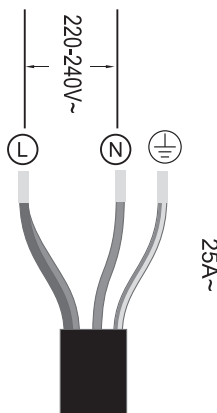

- Se o cabo estiver danificado ou tiver que ser substituído, a operação deve ser realizada pelo agente pós-venda, com ferramentas dedicadas para evitar qualquer acidente.
- Se o equipamento estiver ligado diretamente à rede, deve ser instalado um disjuntor monopolar com uma abertura mínima de 3 mm entre contactos.
- O instalador deve assegurar que a ligação elétrica correta foi realizada e que está em conformidade com as regulamentações de segurança.
- O cabo não deve ser dobrado ou comprimido.
- O cabo deve ser verificado regularmente e substituído apenas por técnicos autorizados.



A superfície inferior e o cabo de alimentação da placa não são acessíveis após a instalação.



ELIMINAÇÃO: Não eliminar este produto com os resíduos urbanos não separados. É necessária a recolha destes resíduos separadamente para tratamento especial.

Este equipamento está etiquetado em conformidade com a Diretiva Europeia de 2012/19/EC para Resíduos Eléctricos e Equipamento Eléctrico (WEEE). Ao assegurar que este equipamento é eliminado corretamente, ajuda a prevenir qualquer dano para o ambiente e para a saúde humana, que pode ser causado se este for eliminado incorretamente.

O símbolo no produto indica que não pode ser tratado como resíduos domésticos normais. Deve ser levado para o ponto de recolha para a reciclagem de produtos eléctricos e electrónicos.

Este equipamento requer um especialista de eliminação de resíduos. Para mais informações relativamente ao tratamento, recolha e recicle este produto, contactando o seu município local, o serviço de eliminação de resíduos domésticos ou o vendedor do equipamento.

Para obter informações mais detalhadas sobre o tratamento, recuperação e reciclagem deste produto, entre em contacto com o escritório local da cidade, com o serviço de eliminação de resíduos domésticos ou com a loja onde comprou o produto.

1. Słowo wstępne	181
1.1. Ostrzeżenia dotyczące bezpieczeństwa	181
1.2. Instalacja.....	181
1.2.1. Zagrożenie porażeniem prądem elektrycznym.....	181
1.2.2. Ryzyko skaleczenia.....	181
1.2.3. Ważne instrukcje dotyczące bezpieczeństwa.....	181
1.3. Obsługa i konserwacja.....	182
1.3.1. Zagrożenie porażeniem prądem elektrycznym.....	182
1.3.2. Zagrożenie zdrowia	183
1.3.3. Zagrożenie gorącą powierzchnią.....	183
1.3.4. Ryzyko skaleczenia.....	183
1.3.5. Ważne instrukcje dotyczące bezpieczeństwa.....	183
2. Wprowadzenie do produktów	185
2.1. Widok z góry	185
2.2. Panel sterowania	185
2.3. Teoria działania.....	186
2.4. Przed użyciem nowej płyty indukcyjnej.....	186
2.5. Specyfikacja techniczna.....	186
3. Działanie produktu	186
3.1. Panel obsługi dotykowej	186
3.2. Wybór odpowiedniego Naczynia.....	187
3.3. Jak używać?	188
3.3.1. Rozpocznij pieczenie.....	188
3.3.2. Zakończ gotowanie	188
3.3.3. Korzystanie z funkcji Boost.....	189
3.3.4. Elastyczny obszar	189
3.3.5. French Plaque	191
3.3.6. Blokowanie kontroli	191
3.3.7. Tryb wstrzymania	192
3.3.8. Funkcja zarządzania energią.....	192
3.3.9. Przycisk minutnika.....	193
3.3.10. Domyślne czasy pracy	195
3.3.11. Funkcja Gotuj ze mną	196
3.3.12. Funkcje specjalne	197

4. Wskazówki dotyczące gotowania	197
4.1. Porady dotyczące gotowania	197
4.1.1. Gotowanie na wolnym ogniu, gotowanie ryżu	197
4.1.2. Pieczony stek	198
4.1.3. Do smażenia metodą stir-frying	198
4.2. Wykrywanie małych przedmiotów	198
5. Ustawienia ogrzewania	198
6. Pielęgnacja i czyszczenie	199
7. Wskazówki i porady	200
8. Wyświetlanie i kontrola awarii	201
9. Instalacja	203
9.1. Dobór sprzętu instalacyjnego.....	203
9.2. Przed zainstalowaniem płyty upewnij się, że	204
9.3. Po zainstalowaniu płyty upewnij się, że	205
9.4. Przed umieszczeniem uchwytów mocujących	205
9.5. Regulacja położenia wspornika.....	205
9.6. Uwagi	206
9.7. Podłączanie płyty do zasilania sieciowego	206

1. Słowo wstępne

Niniejszym Candy Hoover Group Srl oświadcza, że sprzęt radiowy jest zgodny z Dyrektywą 2014/53/UE oraz z odpowiednimi wymogami ustawowymi (dla rynku UKCA). Pełny tekst deklaracji zgodności dostępny jest na stronie internetowej pod następującym adresem: www.candy-group.com

1.1. Ostrzeżenia dotyczące bezpieczeństwa

Twoje bezpieczeństwo jest dla nas ważne. Przeczytaj te informacje przed użyciem płyty grzewczej.

1.2. Instalacja

1.2.1. Zagrożenie porażeniem prądem elektrycznym

- Przed przystąpieniem do jakichkolwiek prac lub konserwacji należy odłączyć urządzenie od sieci elektrycznej.
- Podłączenie do dobrego systemu uziemienia jest niezbędne i obowiązkowe.
- Zmiany w domowej instalacji elektrycznej mogą być dokonywane wyłącznie przez wykwalifikowanego elektryka.
- Niezastosowanie się do tej porady może spowodować porażenie prądem lub śmierć.

1.2.2. Ryzyko skaleczenia

- Uważaj - krawędzie paneli są ostre.
- Niezachowanie ostrożności może spowodować obrażenia ciała lub skaleczenia.

1.2.3. Ważne instrukcje dotyczące bezpieczeństwa

- Przeczytaj uważnie niniejszą instrukcję przed zainstalowaniem lub użyciem tego urządzenia.
- W żadnym momencie nie należy umieszczać na urządzeniu żadnych materiałów ani produktów palnych.
- Prosimy o udostępnienie tych informacji osobie odpowiedzialnej za instalację urządzenia, ponieważ może to obniżyć koszty instalacji.
- Aby uniknąć zagrożenia, urządzenie należy zainstalować zgodnie z niniejszą instrukcją montażu.
- To urządzenie może być prawidłowo zainstalowane i uziemione tylko przez odpowiednio wykwalifikowaną osobę.
- To urządzenie powinno być podłączone do obwodu zawierającego wyłącznik zapewniający pełne odłączenie od źródła zasilania.
- Nieprawidłowy montaż urządzenia może spowodować unieważnienie gwarancji lub roszczeń z tytułu odpowiedzialności.

- Urządzenie może być obsługiwane przez dzieci powyżej 8 roku życia i przez osoby o ograniczonych możliwościach fizycznych, sensorycznych lub umysłowych lub osoby nieposiadające doświadczenia ani wiedzy pod warunkiem, że są one pod odpowiednim nadzorem lub zostały poinstruowane, jak bezpiecznie obsługiwać urządzenie i rozumieją związane z nim zagrożenia.
- Dzieci nie powinny bawić się urządzeniem. Czyszczenie i konserwacja nie mogą być wykonywane przez dzieci bez dozoru.
- Jeśli kabel zasilający ulegnie uszkodzeniu, dla bezpieczeństwa należy zlecić jego wymianę producentowi, autoryzowanemu serwisowi lub osobom o podobnych kwalifikacjach.
- Ostrzeżenie: Jeśli powierzchnia jest pęknięta, wyłącz urządzenie, aby uniknąć ryzyka porażenia prądem w przypadku powierzchni płyty kuchennej wykonanych z ceramiki szklanej lub podobnego materiału, które chronią części pod napięciem
- Metalowe przedmioty, takie jak noże, widelce, łyżki i pokrywki, nie powinny być umieszczane na powierzchni płyty, ponieważ mogą się nagrzać
- Nie należy używać odkurzacza parowego.
- Nie używaj myjki parowej do czyszczenia płyty grzewczej.
- Urządzenie nie jest przeznaczone do obsługi za pomocą zewnętrznego minutnika lub niezależnego systemu zdalnego sterowania.
- **OSTRZEŻENIE:** Niebezpieczeństwo pożaru: nie przechowuj przedmiotów na powierzchniach gotowania.
- Proces gotowania musi być stale nadzorowany. Krótki proces gotowania musi być stale nadzorowany.
- **OSTRZEŻENIE:** Gotowanie na płycie kuchennej potraw z użyciem tłuszczu lub oleju bez nadzoru może być niebezpieczne i spowodować pożar. **NIGDY** nie próbuj gasić ognia wodą. Należy wyłączyć urządzenie, a następnie zakryć płomień, na przykład pokrywką lub kocem gaśniczym.

1.3. Obsługa i konserwacja

1.3.1. Zagrożenie porażeniem prądem elektrycznym

- Nie gotuj na zepsutej lub pękniętej płycie kuchennej. Jeśli powierzchnia płyty kuchennej złamie się lub pęknie, natychmiast wyłącz urządzenie za pomocą zasilania sieciowego (wyłącznik ścienny) i skontaktuj się z wykwalifikowanym technikiem.
- Przed czyszczeniem lub konserwacją wyłącz płytę kuchenną przy ścianie.

- Niezastosowanie się do tej porady może spowodować porażenie prądem lub śmierć.

1.3.2. Zagrożenie zdrowia

- To urządzenie spełnia normy bezpieczeństwa elektromagnetycznego.
- Jednak osoby z rozrusznikami serca lub innymi implantami elektrycznymi (takimi jak pompy insulinowe) muszą skonsultować się z lekarzem lub producentem implantu przed użyciem tego urządzenia, aby upewnić się, że ich implanty nie będą narażone na działanie pola elektromagnetycznego.
- Niezastosowanie się do tej porady może spowodować śmierć.

1.3.3. Zagrożenie gorącą powierzchnią

- Podczas użytkowania dostępne części tego urządzenia nagrzewają się na tyle, że mogą spowodować oparzenia.
- Nie pozwól, aby Twoje ciało, ubranie lub jakikolwiek przedmiot inny niż odpowiednie naczynia kuchenne stykały się ze szkłem indukcyjnym, dopóki powierzchnia nie ostygnie.
- Trzymaj z dala od dzieci.
- Uchwyty garnków mogą być gorące w dotyku. Sprawdź, czy uchwyty garnków nie wystają poza inne włączone pola grzejne. Trzymaj uchwyty poza zasięgiem dzieci.
- Niezastosowanie się do tej porady może spowodować oparzenia.

1.3.4. Ryzyko skaleczenia

- Ostre jak brzytwa ostrze skrobaka do płyt kuchennych jest odsłonięte, gdy osłona bezpieczeństwa jest schowana. Używaj z najwyższą ostrożnością i zawsze przechowuj bezpiecznie i poza zasięgiem dzieci.
- Niezachowanie ostrożności może spowodować obrażenia ciała lub skaleczenia.

1.3.5. Ważne instrukcje dotyczące bezpieczeństwa

- Nigdy nie pozostawiaj urządzenia bez nadzoru podczas użytkowania. Kipienie powoduje dymienie i tłuste wycieki, które mogą się zapalić.
- Nigdy nie używaj urządzenia jako powierzchni do pracy lub przechowywania.
- Nigdy nie zostawiaj żadnych przedmiotów ani przyborów na urządzeniu.
- W pobliżu urządzenia nie należy umieszczać ani pozostawiać żadnych przedmiotów, które można namagnesować (np. karty

kredytowe, karty pamięci) lub urządzeń elektronicznych (np. komputerów, odtwarzaczy MP3), ponieważ ich pole elektromagnetyczne może mieć na nie wpływ.

- Nigdy nie używaj urządzenia do ogrzewania lub ogrzewania pomieszczenia.
- Po użyciu zawsze wyłączaj pola grzejne i płytę grzejną zgodnie z opisem w niniejszej instrukcji (tj. za pomocą przycisków dotykowych). Nie należy polegać na funkcji wykrywania naczyń w celu wyłączenia stref gotowania po zdjęciu naczyń.
- Nie pozwalaj dzieciom bawić się urządzeniem, siadać, stać lub wspinać się po nim.
- Nie przechowuj przedmiotów interesujących dla dzieci w szafkach nad urządzeniem. Dzieci wchodzące na płytę kuchenną mogą odnieść poważne obrażenia.
- Nie zostawiaj dzieci samych lub bez opieki w obszarze, w którym jest używane urządzenie.
- Dzieci lub osoby z niepełnosprawnością, która ogranicza ich zdolność do obsługi urządzenia, powinny mieć odpowiedzialną i kompetentną osobę, która poinstruuje je w zakresie jego obsługi. Instruktor powinien mieć pewność, że może używać urządzenia bez zagrożenia dla siebie i swojego otoczenia.
- Nie naprawiaj ani nie wymieniaj żadnej części urządzenia, chyba że jest to wyraźnie zalecane w instrukcji. Wszystkie inne czynności serwisowe powinny być wykonywane przez wykwalifikowanego technika.
- Nie kładź ani nie upuszczaj ciężkich przedmiotów na płytę kuchenną.
- Nie stawaj na płycie kuchennej.
- Nie używaj garnków z nierównymi krawędziami ani nie przeciągaj naczyń po powierzchni szkła indukcyjnego, ponieważ może to porysować szkło.
- Do czyszczenia płyty kuchennej nie używaj druciaków ani innych szorstkich środków czyszczących, ponieważ mogą one porysować szkło indukcyjne.
- Urządzenie jest przeznaczone do użytku domowego oraz do innych podobnych zastosowań: - kuchni dla personelu w sklepach, biurach i innych miejscach pracy; - gospodarstwa; - przez klientów w hotelach, motelach i innych miejscach mieszkalnych; - pensjonatach.
- **OSTRZEŻENIE:** Urządzenie oraz jego dostępne części silnie nagrzewają się podczas użytkowania.
- Należy zachować ostrożność i nie dotykać elementów grzewczych.

- Dzieci w wieku poniżej 8 lat nie powinny przebywać w pobliżu urządzenia, chyba że są pod stałym nadzorem.

Gratulujemy zakupu nowej płyty indukcyjnej.

Zalecamy poświęcenie trochę czasu na przeczytanie niniejszej instrukcji obsługi / instalacji, aby w pełni zrozumieć, jak prawidłowo ją zainstalować i obsługiwać.

Aby zainstalować, przeczytaj sekcję dotyczącą instalacji.

Przed użyciem przeczytaj uważnie wszystkie instrukcje dotyczące bezpieczeństwa i zachowaj niniejszą instrukcję obsługi / instalacji do wykorzystania w przyszłości.

2. Wprowadzenie do produktów

2.1. Widok z góry

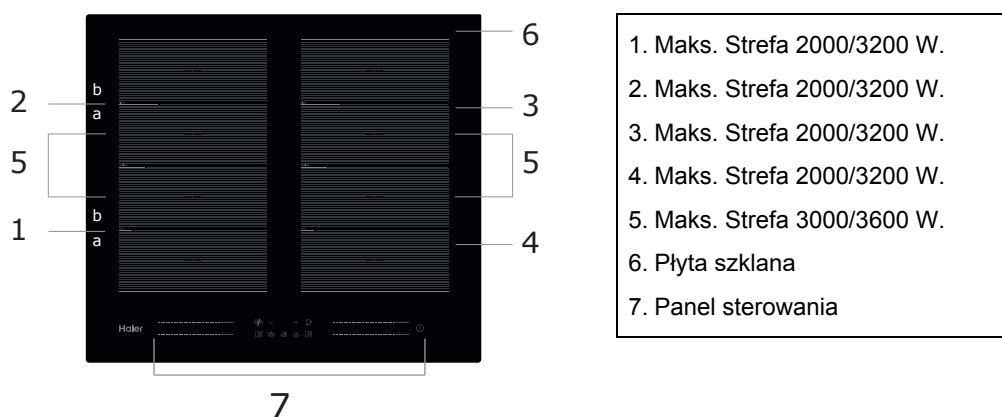

1. Maks. Strefa 2000/3200 W.
2. Maks. Strefa 2000/3200 W.
3. Maks. Strefa 2000/3200 W.
4. Maks. Strefa 2000/3200 W.
5. Maks. Strefa 3000/3600 W.
6. Płyta szklana
7. Panel sterowania

2.2. Panel sterowania

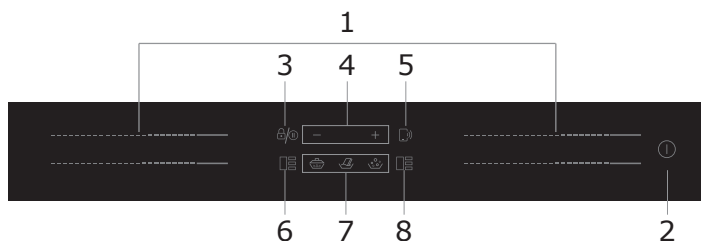

1. Sterowanie mocą strefy grzewczej
2. Kontrola WŁ./WYŁ.
3. Przycisk Blokady
4. Przycisk minutnika
5. Sterowanie opcją Gotuj ze mną
6. Sterowanie lewym obszarem elastycznym
7. Gotowanie na wolnym ogniu, topienie, gotowanie
8. Sterowanie prawym obszarem elastycznym

2.3. Teoria działania

Gotowanie indukcyjne to bezpieczna, zaawansowana, wydajna i ekonomiczna technologia gotowania. Działa na zasadzie pól elektromagnetycznych, generując ciepło bezpośrednio na patelni, a nie pośrednio poprzez ogrzewanie szklanej powierzchni. Szklanka nagrzewa się tylko wtedy, gdy patelnia w końcu ją rozgrzewa.

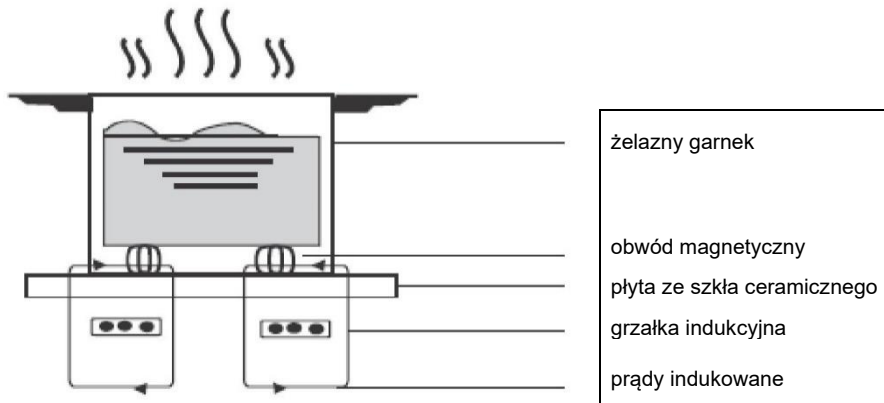

2.4. Przed użyciem nowej płyty indukcyjnej

- Przeczytaj ten przewodnik, zwracając szczególną uwagę na sekcję „Ostrzeżenia dotyczące bezpieczeństwa”.
- Usuń wszelkie folie ochronne, które mogą nadal znajdować się na Twojej płycie indukcyjnej.

2.5. Specyfikacja techniczna

Płyta do gotowania	HA2MTSJ68MC
Strefy gotowania	4 strefy
Napięcie zasilania	220-240V~ 50Hz lub 60Hz
Zainstalowana moc elektryczna	7200W
Rozmiar produktu (mm)	590X520X56
Wymiary do zabudowy (mm)	560X480

Waga i wymiary są przybliżone. Ponieważ nieustannie dążymy do ulepszania naszych produktów, możemy zmienić specyfikacje i projekty bez wcześniejszego powiadomienia.

Strefa gotowania	Średnica dna naczyń indukcyjnych	
	Minimum	Maksimum
1 i 2 i 3 i 4	80*	200
Strefa Flexing	80*	200*400

*Aby umożliwić prawidłowe wykrywanie patelni, garnek należy umieścić w obwodzie obszaru «a» lub «b», a nie między obszarem «a» lub «b».

3. Działanie produktu

3.1. Panel obsługi dotykowej

- Elementy sterujące reagują na dotyk, więc nie musisz naciskać.
- Użyj opuszka palca, a nie jego czubka.
- Za każdym razem, gdy zostanie zarejestrowany dotyk, usłyszysz sygnał dźwiękowy.
- Upewnij się, że elementy sterujące są zawsze czyste, suche i nie zakrywają ich żadne przedmioty (np. przybory kuchenne lub ściereczka). Nawet cienka warstwa wody może utrudnić obsługę elementów sterujących.

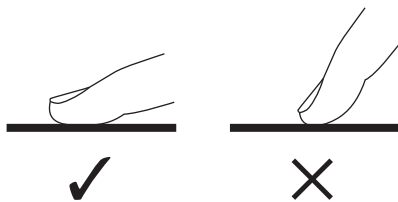

3.2. Wybór odpowiedniego Naczynia



- Używaj wyłącznie naczyń z dnem przystosowanym do gotowania indukcyjnego.
Poszukaj symbolu indukcji na opakowaniu lub na dnie naczynia.

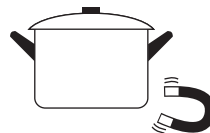

- Możesz sprawdzić, czy Twoje naczynie jest odpowiednie, przeprowadzając test magnesu.

Przesuń magnes w kierunku podstawy naczynia. Jeśli zostanie przyciągnięty, patelnia nadaje się do indukcji.

- Jeśli nie masz magnesu:

1. Wlej trochę wody do naczynia, które chcesz sprawdzić.
2. Jeśli na wyświetlaczu nie miga , a woda się nagrzewa, naczynie jest odpowiednie.

- Naczynia wykonane z następujących materiałów nie są odpowiednie: czysta stal nierdzewna, aluminium lub miedź bez podstawy magnetycznej, szkło, drewno, porcelana, ceramika i naczynia ceramiczne.

Nie używaj naczyń z nierównymi krawędziami lub zakrzywionym dnem.



Upewnij się, że podstawa patelni jest gładka, płasko przylega do szyby i ma taki sam rozmiar jak strefa gotowania. Używaj naczyń o średnicy równej wymiarowi grafiki wybranej strefy. Używając nieco szerszego naczynia, energia zużyta zostanie z maksymalną wydajnością. Jeśli używasz mniejszych naczyń, wydajność może być mniejsza niż oczekiwana. Garnek mniejszy niż 80 mm może zostać niewykryty przez płytę. Zawsze wyśrodkuj patelnię na strefie gotowania.

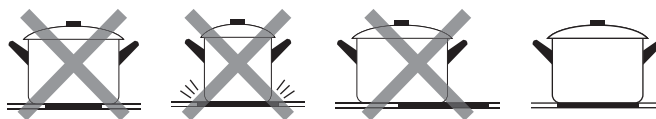

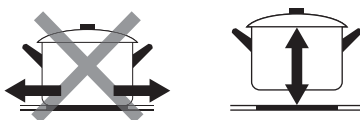

Zawsze zdejmuj patelnie z płyty indukcyjnej - nie przesuwaj, bo mogą porysować szkło.

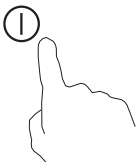
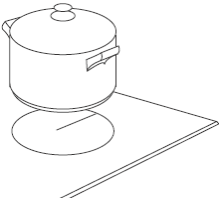

3.3. Jak używać?

3.3.1. Rozpocznij pieczenie

<p>Dotknij przycisku WŁ./WYŁ. przez trzy sekundy. Po włączeniu rozlegnie się jeden sygnał dźwiękowy, na wszystkich wyświetlaczach pojawi się „-” lub „—”, co oznacza, że płyta indukcyjna przeszła w stan czuwania.</p>	
<p>Umieść odpowiednią patelnię na strefie gotowania, której chcesz użyć.</p> <ul style="list-style-type: none"> Upewnij się, że dno naczynia i powierzchnia strefy gotowania są czyste i suche. 	
<p>Dotknięcie suwaka strefy grzewczej spowoduje miganie wskaźnika obok klawisza.</p>	
<p>Wybierz ustawienie grzania, dotykając przycisku suwaka</p> <ul style="list-style-type: none"> Jeśli nie wybierzesz ustawienia mocy grzania w ciągu 1 minuty, płyta indukcyjna wyłączy się automatycznie. Konieczne będzie ponowne rozpoczęcie od kroku 1. Podczas gotowania można w dowolnym momencie zmienić moc grzania. 	

Jeśli wyświetlacz miga  na przemian z ustawieniem mocy grzania

To znaczy że:



- nie ustawiłeś naczynia na właściwej strefie gotowania lub
- naczynie, którego używasz, nie nadaje się do gotowania indukcyjnego lub
- naczynie jest za małe lub nieprawidłowo wyśrodkowane w strefie gotowania.

Grzanie nie rozpocznie się, jeśli w strefie gotowania nie ma odpowiedniego naczynia.



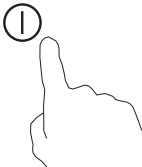

Wyświetlacz wyłączy się automatycznie po 1 minucie, jeśli nie zostanie na nim umieszczony odpowiednie naczynie.

3.3.2. Zakończ gotowanie

<p>Dotknij przycisku wyboru stref grzewczych, które chcesz wyłączyć</p>	
---	--

<p>Wyłącz strefę grzewczą, dotykając suwaka „1” Upewnij się, że wyświetlacz pokazuje „0”.</p>	
<p>Wyłącz całą płytę grzejną, dotykając przycisku WŁ./WYŁ.</p>	
<p>Uważaj na gorące powierzchnie „H” wskaże, która strefa gotowania jest gorąca. Zniknie, gdy powierzchnia ostygnie do bezpiecznej temperatury. Można go również wykorzystać jako funkcję oszczędzania energii, jeśli chcesz podgrzać kolejne patelnie, użyj jeszcze gorącej płyty.</p>	

3.3.3. Korzystanie z funkcji Boost

<p style="text-align: center;">Aktywuj funkcję Boost</p>	
<p>Dotknij przycisku suwaka strefy grzewczej.</p>	
<p>Przesunięcie suwaka do prawego końca. Upewnij się, że wyświetlacz pokazuje „P”.</p>	
<p style="text-align: center;">Anuluj funkcję Boost</p>	
<p>Dotknij przycisku suwaka strefy grzewczej, dla której chcesz anulować funkcję Boost</p>	
<p>Wybierz dowolny poziom mocy sterowania dotykowego, a funkcja Boost zostanie wyłączona.</p>	

- Funkcja może działać w dowolnej strefie gotowania.
- Po 5 minutach strefa grzejna powraca do swojego pierwotnego ustawienia.
- Jeśli pierwotne ustawienie mocy jest równe 0, po 5 minutach zmniejszy się do 14.

3.3.4. Elastyczny obszar

- Obszar ten może być używany jako pojedyncza strefa lub jako cztery, niezależne strefy, w zależności od potrzeb gotowania w dowolnym momencie.

- Elastyczny obszar składa się z 4 niezależnych grzałek, które mogą być sterowane oddzielnie dwa na dwa. Podczas pracy jako pojedyncza strefa część, która nie jest przykryta naczyniem, jest automatycznie wyłączana po jednej minucie.
- Aby zapewnić prawidłowe rozprzewadzenie ciepła, naczynia powinny być prawidłowo umieszczone:
 - W dowolnej części strefy elastycznej, gdy naczynie ma od 80 do 200 mm.
 - Na dużym obszarze, gdy naczynie jest większe niż 200 mm.

Jako jedna duża strefa

Aby aktywować elastyczny obszar jako pojedynczą dużą strefę, dotknij kontrolki Elastyczny obszar.

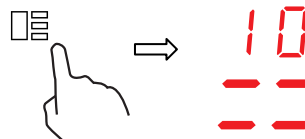

Ustawienie mocy działa jak każdy inny normalny obszar.

Poziom mocy jest unikalny dla wszystkich elastycznych obszarów i można go wybrać za pomocą suwaka

Jeśli garnek zostanie przesunięty z przodu na tylną część (lub odwrotnie), elastyczny obszar automatycznie wykrywa nową pozycję, zachowując tę samą moc.

Aby dodać kolejny garnek, wyłącz obszar Elastyczny, naciskając dedykowany przycisk, aby wykryć naczynie.

Jako cztery niezależne strefy

Aby użyć obszaru elastycznego jako czterech różnych stref z dwoma różnymi ustawieniami mocy, nie aktywuj sterowania obszarem elastycznym.

Przykłady prawidłowego i nieprawidłowego rozmieszczenia naczyń

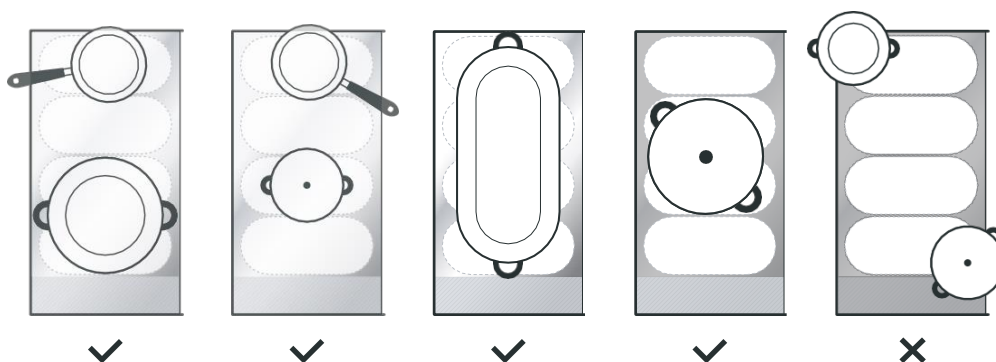

3.3.5. French Plaque

- Ten obszar może ustawić moc zgodnie z pozycją garnka.
- Jeśli garnek znajduje się na dole elastycznego obszaru, moc jest ustawiona na poziom 1.
- Jeśli garnek znajduje się na środku elastycznego obszaru, moc jest ustawiona na poziom 10.
- Jeśli garnek znajduje się na górze elastycznego obszaru, moc jest ustawiona na poziom 14.

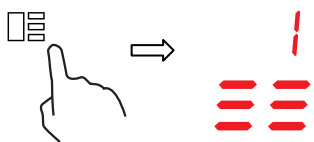
French Plaque	
Aby aktywować obszar French Plaque, po prostu przytrzymaj przycisk Elastyczny obszar przez 2 sekundy	
Przesuń pozycję garnka, moc zmieni się automatycznie	
Anuluj French Plaque	
Naciśnij kontrolkę elastycznego obszaru, aby wyłączyć strefę gotowania.	

3.3.6. Blokowanie kontroli

- Można zablokować elementy sterujące, aby zapobiec niezamierzonemu użyciu (np. przypadkowemu włączeniu przez dzieci pół grzejnych).
- Gdy elementy sterujące są zablokowane, wszystkie elementy sterujące z wyjątkiem sterowania WŁ./WYŁ. są wyłączone.

Aby zablokować sterowanie	
Dotknij i przytrzymaj przycisk blokady przycisków przez chwilę.	Wskaźnik minutnika pokaże „Lo”.
Aby odblokować sterowanie	
Dotknij i przytrzymaj przycisk blokady przycisków przez chwilę.	



Gdy płyta jest w trybie blokady, wszystkie elementy sterujące są wyłączone, z wyjątkiem WŁ./WYŁ. ①, płytę indukcyjną można zawsze wyłączyć za pomocą przełącznika WŁ./WYŁ. ①. W sytuacji awaryjnej, ale w następnej operacji należy najpierw odblokować płytę.

3.3.7. Tryb wstrzymania

- Możesz wstrzymać ogrzewanie zamiast wyłączyć płytę.
- Po wejściu w tryb wstrzymania wszystkie elementy sterujące z wyjątkiem sterowania WŁ./WYŁ. są wyłączone.

Aby przejść do trybu wstrzymania	
Krótkie dotknięcie kontrolki wstrzymania	Wskaźnik wyświetli „11”
Aby wyjść z trybu wstrzymania	
Dotknij krótko kontrolkę wstrzymania	



Gdy płyta jest w trybie blokady, wszystkie elementy sterujące są wyłączone, z wyjątkiem WŁ./WYŁ. ①, płytę indukcyjną można zawsze wyłączyć za pomocą przełącznika WŁ./WYŁ. ①. W sytuacji awaryjnej, ale w następnej operacji należy najpierw odblokować płytę.

3.3.8. Funkcja zarządzania energią

- możliwe jest ustawienie maksymalnego poziomu pochłaniania mocy dla płyty indukcyjnej, wybierając różne zakresy mocy.
- płyty indukcyjne są w stanie automatycznie się ograniczać, aby pracować na niższym poziomie mocy, aby uniknąć ryzyka przeciążenia.



Aby rozpocząć korzystanie z funkcji zarządzania energią	
Włącz płytę, a następnie naciśnij jednocześnie przycisk blokady i przycisk Gotuj ze mną.	Wskaźnik minutnika wyświetli „P5”, co oznacza poziom mocy 5. Tryb domyślny to 7,2 kW.
Aby przejść na inny poziom	
<p>Naciśnij +/- minutnika</p> <div style="display: flex; justify-content: space-around; align-items: center;"> <div style="text-align: center;"> <p>+</p> </div> <div style="text-align: center;"> <p>—</p> </div> </div> <p style="text-align: center; font-size: 1.5em; font-weight: bold;">lub</p>	<p>Istnieje 5 poziomów mocy, od „P1” do „p5”. Wskaźnik minutnika pokaże jeden z nich.</p> <p>„P1”: maksymalna moc to 2,5kW.</p> <p>„P2”: maksymalna moc to 3,5kW.</p> <p>„P3”: maksymalna moc to 4,5kW.</p> <p>„P4”: maksymalna moc to 5,5kW.</p> <p>„P5”: maksymalna moc to 7,2kW</p>
Potwierdzenie i wyjście z funkcji zarządzania energią	
Nacisnąć jednocześnie przycisk blokady i przycisk Gotuj ze mną.	Następnie płyta zostanie wyłączona.

3.3.9. Przycisk minutnika



Możesz użyć minutnika na dwa różne sposoby:

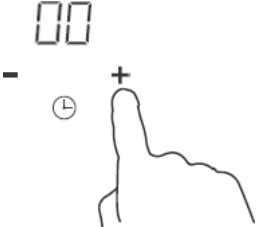
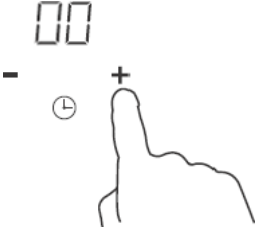
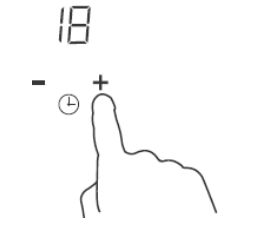

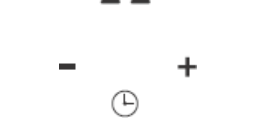
- Możesz go używać jako regulatora czasu. W takim przypadku minutnik nie wyłączy żadnej strefy grzejnej po upływie ustawionego czasu.
- Możesz ustawić go tak, aby wyłączało jedno pole grzejne po upływie ustawionego czasu. Maksymalny licznik czasu to 99min.

a) Używanie minutnika jako regulatora czasu

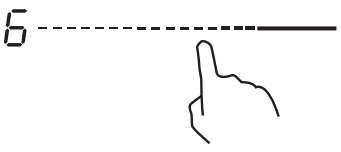
<p>Upewnij się, że płyta grzejna jest włączona.</p>	
<p>Dotknij „+” elementów sterujących minutnika. Wskaźnik minutnika zacznie migać, a na wyświetlaczu minutnika pojawi się „00”.</p>	
<p>Ustaw czas, dotykając przycisku „-” lub „+” minutnika Wskazówka: Dotknij raz przycisku „-” lub „+” minutnika, aby zmniejszyć lub zwiększyć o 1 minutę. Naciśnij i przytrzymaj przycisk „-” lub „+” minutnika, aby zmniejszyć lub zwiększyć o 10 minut.</p>	
<p>Gdy czas zostanie ustawiony, odliczanie rozpocznie się natychmiast. Wyświetlacz pokaże pozostały czas, a wskaźnik minutnika będzie migał przez 5 sekund.</p>	
<p>Brzęczyk włączy się na 30 sekund, a wskaźnik minutnika pokaże „- -” po zakończeniu ustawiania czasu.</p>	

b) Ustawienie minutnika w celu wyłączenia jednej lub kilku stref grzejnych

Ustaw jedną strefę	
<p>Dotknij przycisku suwaka strefy grzewczej.</p>	
<p>Ustaw czas, dotykając przycisku „-” lub „+” minutnika Wskazówka: Dotknij raz przycisku „-” lub „+” minutnika, aby zmniejszyć lub zwiększyć o 1 minutę. Naciśnij i przytrzymaj przycisk „-” lub „+” minutnika, aby zmniejszyć lub zwiększyć o 10 minut.</p>	



<p>Gdy czas zostanie ustawiony, odliczanie rozpocznie się natychmiast. Wyświetlacz pokaże pozostały czas, a wskaźnik minutnika będzie migał przez 5 sekund.</p> <p>UWAGA; Czerwona kropka obok wskaźnika poziomu mocy zaświeci się, wskazując wybraną strefę.</p>	
<p>Po wygaśnięciu minutnika gotowania odpowiednia strefa grzejna zostanie automatycznie wyłączona.</p>	

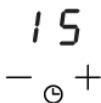

Inne pola grzejne będą nadal działać, jeśli zostały wcześniej włączone.

Ustaw więcej stref	
<p>Kroki ustawiania większej liczby stref są podobne do kroków ustawiania jednej strefy; W przypadku jednoczesnego ustawienia czasu dla kilku stref grzejnych, kropki dziesiętne odpowiednich stref grzejnych będą się świecić. Wyświetlacz minut pokazuje min. minutnik Kropka odpowiedniej strefy miga. Pokazano jak poniżej:</p>	
<p>3_{3K} ----- (ustawione na 15 minuty)</p> <p>6_{6K} ----- (ustawione na 45 minuty)</p>	
<p>Po upływie czasu odliczania odpowiednia strefa zostanie wyłączona. Wtedy pokaże się nowy min. Minutnika i kropka odpowiedniej strefy zaczną migać. Pokazano jak po prawej:</p>	<p>H ----- 30</p> <p>6_{6K} ----- - ⊕ +</p> <p>(ustawione na 30 minuty)</p>
<p>Dotknij przycisku wyboru strefy grzewczej, odpowiedni minutnik zostanie wyświetlony na wskaźniku zegara.</p>	

c) Anuluj minutnik

<p>Dotknij przycisku suwaka strefy grzewczej, dla której chcesz anulować minutnik.</p>	
<p>Dotknij i przytrzymaj przycisk minutnika " - ", minutnik zmniejszy się do „00” i minutnik zostanie anulowany.</p>	

3.3.10. Domyślne czasy pracy

Automatyczne wyłączenie to funkcja zabezpieczająca Twojej płyty indukcyjnej. Wyłącza się automatycznie, jeśli kiedykolwiek zapomnisz wyłączyć gotowanie. W poniższej tabeli przedstawiono domyślne czasy pracy dla różnych poziomów mocy:

Poziom mocy	1	2	3	4	5	6	7	8	9
Domyślny licznik czasu pracy (godzina)	8	8	8	8	6	6	6	6	4
Poziom mocy	10	11	12	13	14				
Domyślny licznik czasu pracy (godzina)	4	4	4	2	2				

Po zdjęciu garnka płyta indukcyjna może natychmiast przerwać ogrzewanie, a płyta automatycznie wyłączy się po 2 minutach.



Osoby z rozrusznikiem serca powinny skonsultować się z lekarzem przed użyciem tego urządzenia.

3.3.11. Funkcja Gotuj ze mną

Przede wszystkim należy pobrać aplikację hOn i zainstalować ją na swoim urządzeniu przenośnym. Następnie zarejestruj swoją płytę indukcyjną, postępując zgodnie z instrukcjami bezpośrednio z aplikacji. Aby wykonać parowanie między płytą a aplikacją, użyj następującego procesu: Naciśnij 4 sekundy przycisk Gotuj ze mną. Po upływie 4 sekund cyfra MINUTNIKA zacznie migać z napisem PA i rozpocznie się proces parowania.



Gdy wi-fi WŁĄCZONE: jedna kropka pojawi się po prawej stronie diody LED.
Gdy WIFI WYŁĄCZONE: Nie pojawi się kropka

Jak ustawić funkcję „Gotuj ze mną”?	
Wybierz z menu przepisów aplikacji hOn lub menu programów specjalnych. Postępuj krok po kroku zgodnie ze wskazówkami w aplikacji, a po zakończeniu wyślij parametry do płyty, która będzie dla Ciebie gotować.	
Gdy płyta odbierze polecenie z aplikacji, wyda 2 razy sygnał dźwiękowy i będzie migać przez jedną sekundę, aby wskazać, że instrukcje zostały odebrane. Aby rozpocząć przepis, naciśnij przycisk „Gotuj ze mną”.	
Jeśli chcesz wyjść z funkcji „Gotuj ze mną” zmień poziom mocy strefy.	

a. PARAMETRY SIECI BEZPRZEWODOWEJ

Technologia	Wi-Fi	BLE
Standard	IEEE 802.11b/n/g	Bluetooth v4.2, BR/EDR, BLE
Pasma(-a) częstotliwości [MHz]	2402-2480	2402-2480
Moc maksymalna [mW]	1500	1500

b. INFORMACJE O PRODUKCIE DOT. URZĄDZEŃ SIECIOWYCH

Informacje o produkcie dot. urządzeń sieciowych	
Pobór mocy piekarnika w trybie czuwania w sieci, jeśli wszystkie przewodowe porty sieciowe są podłączone i włączone są wszystkie porty sieci bezprzewodowej:	Nie dotyczy
Sposób aktywowania portu sieci bezprzewodowej:	Aby aktywować WIFI, naciśnij 4 sekundy przycisk „Gotuj ze mną”
Sposób dezaktywowania portu sieci bezprzewodowej:	Aby dezaktywować WIFI, naciśnij 4 sekundy przycisk „Gotuj ze mną”

3.3.12. Funkcje specjalne



Gotowanie na wolnym ogniu



Roztapianie



Gotowanie

Jak ustawić funkcję specjalną?	
Dotknij przycisku wyboru strefy grzewczej.	
Funkcja gotowania na wolnym ogniu jest idealna do gotowania sosów, gulaszu, potraw duszonych. Naciśnij klawisz Simmering, wskaźnik pokaże " "	
Funkcja topienia to idealne rozwiązanie do topienia czekolady, masła. Ta funkcja pomaga przygotować wszelkiego rodzaju desery lub sosy. Naciśnij klawisz Melting, wskaźnik pokaże " "	
Funkcja gotowania jest idealna do gotowania wody lub dowolnego płynu. Naciśnij klawisz Boiling, wskaźnik pokaże " "	

4. Wskazówki dotyczące gotowania



Zachowaj ostrożność podczas smażenia, ponieważ olej i tłuszcz nagrzewają się bardzo szybko, szczególnie jeśli używasz PowerBoost. W ekstremalnie wysokich temperaturach olej i tłuszcz zapalą się samoczynnie, co stwarza poważne ryzyko pożaru.

4.1. Porady dotyczące gotowania

- Gdy żywność się zagotuje, zmniejsz ustawienie temperatury.
- Używanie pokrywy skraca czas gotowania i oszczędza energię poprzez zatrzymanie ciepła.
- Zminimalizuj ilość płynu lub tłuszczu, aby skrócić czas gotowania.
- Rozpocznij gotowanie na wysokim poziomie i zmniejsz ustawienie, gdy potrawa się rozgrzeje.

4.1.1. Gotowanie na wolnym ogniu, gotowanie ryżu

- Gotowanie na wolnym ogniu następuje poniżej temperatury wrzenia, około 85°C, kiedy bąbelki od czasu do czasu unoszą się na powierzchnię gotującego płynu. Jest kluczem do pysznych zup i delikatnych gulaszu, ponieważ smaki rozwijają się bez rozgotowywania potraw. Powinieneś również gotować sosy na bazie jajek i zagęszczone mąką poniżej temperatury wrzenia.
- Niektóre zadania, w tym gotowanie ryżu metodą absorpcji, mogą wymagać ustawienia wyższego niż najniższe, aby zapewnić prawidłowe ugotowanie żywności w zalecany czas.

4.1.2. Pieczony stek

Aby ugotować soczyste, aromatyczne steki:

1. Odstaw mięso w temperaturze pokojowej na około 20 minut przed gotowaniem.
2. Podgrzej patelnię z ciężką podstawą.
3. Posmaruj obie strony steku olejem. Skrop niewielką ilość oleju na rozgrzaną patelnię, a następnie opuść mięso na rozgrzaną patelnię.
4. Obróć stek tylko raz podczas gotowania. Dokładny czas gotowania będzie zależał od grubości steku i tego, jak chcesz go ugotować. Czasy mogą się wahać od około 2-8 minut na stronę. Naciśnij stek, aby ocenić, jak jest upieczony – im bardziej jędrny, tym bardziej „dobrze wysmażony”.
5. Pozostaw stek na kilka minut na ciepłym talerzu, aby się rozluźnił i zmiękł przed podaniem.

4.1.3. Do smażenia metodą stir-frying

1. Wybierz kompatybilny z indukcją płaski wok lub dużą patelnię.
2. Przygotuj wszystkie składniki i sprzęt. Smażenie metodą stir-frying powinno być szybkie. Jeśli gotujesz duże ilości, gotuj jedzenie w kilku mniejszych partiach.
3. Rozgrzej krótko patelnię i dodaj dwie łyżki oleju.
4. Najpierw ugotuj mięso, odłóż je na bok i trzymaj w ciepłe.
5. Podsmaż warzywa metodą stir-frying. Gdy są gorące, ale nadal chrupiące, ustaw strefę gotowania na niższym poziomie, włóż mięso z powrotem na patelnię i dodaj sos.
6. Delikatnie wymieszaj składniki, aby upewnić się, że są podgrzane.
7. Podawaj od razu.

4.2. Wykrywanie małych przedmiotów

W przypadku pozostawienia na płycie naczynia nieodpowiedniego rozmiaru lub niemagnetycznego naczynia (np. aluminium) lub innego małego przedmiotu (np. noża, widelca, klucza), płyta automatycznie przechodzi w stan czuwania po 1 minucie. Wentylator będzie utrzymywał gotowanie na płycie indukcyjnej jeszcze przez 1 minutę.

5. Ustawienia ogrzewania

Poniższe ustawienia są tylko wskazówkami. Dokładne ustawienie będzie zależec od kilku czynników, w tym naczynia i ilości przyrządzanej potrawy. Eksperymentuj z płytą indukcyjną, aby znaleźć ustawienia, które najbardziej Ci odpowiadają.

Ustawienia podgrzewania	Stosowność
1 - 2	<ul style="list-style-type: none"> • delikatne rozgrzewanie niewielkich ilości jedzenia • topienie czekolady, masła i szybko palących się potraw • delikatne gotowanie • powolne ocieplenie
3 - 5	<ul style="list-style-type: none"> • odgrzewanie • szybkie gotowanie • gotowanie Ryż
6 - 11	<ul style="list-style-type: none"> • naleśniki
12 - 13	<ul style="list-style-type: none"> • smażenie • gotowanie makaronu
14'	<ul style="list-style-type: none"> • podsmażanie • pieczenie • doprowadzenie zupy do wrzenia • gotowanie wody

6. Pielęgnacja i czyszczenie

Co?	W jaki sposób?	Ważne!
Codzienne zabrudzenia na szkle (odciski palców, ślady, plamy po jedzeniu lub resztki inne niż od cukru na szkle)	<ol style="list-style-type: none"> 1. Wyłącz zasilanie płyty grzewczej. 2. Zastosuj środek do czyszczenia płyt kuchennych, gdy szkło jest jeszcze ciepłe (ale nie gorące!) 3. Oplucz i wytrzyj do sucha czystą szmatką lub ręcznikiem papierowym. 4. Włącz ponownie zasilanie płyty grzewczej na. 	<ul style="list-style-type: none"> • Gdy zasilanie płyty grzewczej jest wyłączone, wskaźnik „gorącej powierzchni” nie pojawia się, ale strefa grzewcza może być nadal gorąca! Zachowaj szczególną ostrożność. • Mocne zmywaki, niektóre nylonowe czyściki i żrące / ściernie środki czyszczące mogą zarysować szkło. Zawsze czytaj etykietę, aby sprawdzić, czy twój środek czyszczący lub czyścik jest odpowiedni. • Nigdy nie zostawiaj pozostałości środków czyszczących na płycie kuchennej: szkło może się popłamić.
Kipi, topi się i gorące słodkie płyny rozlewają się po szkle	<p>Usuń je natychmiast za pomocą szpatułki, noża do palet lub skrobaka z żyłką odpowiedniego do kuchenek ze szkła indukcyjnego, ale uważaj na gorące powierzchnie stref gotowania:</p> <ol style="list-style-type: none"> 1. Wyłącz płytę grzejną przy ścianie. 2. Trzymaj ostrze lub naczynie pod kątem 30° i zdrap zabrudzenie lub rozlej płyn na chłodny obszar płyty kuchennej. 3. Wyczyść zabrudzenie lub zbierz rozlany płyn ściereczką do naczyń lub ręcznikiem papierowym. 4. Wykonaj czynności od 2 do 4 z części „Codzienne zabrudzenie szkła” powyżej. 	<ul style="list-style-type: none"> • Jak najszybciej usuwaj plamy pozostawione przez roztopione i słodkie jedzenie lub wycieki. Pozostawione na szkle do ostygnięcia mogą być trudne do usunięcia lub nawet trwale uszkodzić szklaną powierzchnię. • Ryzyko skaleczenia: kiedy osłona bezpieczeństwa jest schowana, ostrze skrobaka jest ostre jak brzytwa. Używaj z najwyższą ostrożnością i zawsze przechowuj bezpiecznie i poza zasięgiem dzieci.
Przecieki na dotykowe elementy sterujące	<ol style="list-style-type: none"> 1. Wyłącz zasilanie płyty grzewczej. 2. Zbierz przeciek szmatką 3. Przetrzyj obszar dotykowy czystą wilgotną gąbką lub szmatką. 4. Wytrzyj obszar całkowicie do sucha ręcznikiem papierowym. 5. Włącz ponownie zasilanie płyty grzejnej. 	<ul style="list-style-type: none"> • Płyta może wydawać sygnał dźwiękowy i wyłączać się, a przyciski dotykowe mogą nie działać, gdy jest na nich płyn. Przed ponownym włączeniem płyty upewnij się, że obszar sterowania dotykowego został wytarty do sucha.

7. Wskazówki i porady

Problem	Potencjalne przyczyny	Co robić
Nie można włączyć płyty indukcyjnej.	Brak prądu.	Upewnij się, że płyta indukcyjna jest podłączona do zasilania i włączona. Sprawdź, czy w Twoim domu lub okolicy nie ma przerwy w dostawie prądu. Jeśli sprawdziłeś wszystko, a problem nadal występuje, wezwij wykwalifikowanego technika.
Przyciski dotykowe nie reagują.	Elementy sterujące są zablokowane.	Odblokowuj elementy sterujące. Instrukcje znajdują się w sekcji „Korzystanie z płyty indukcyjnej”.
Sterowanie dotykowe jest trudne w obsłudze.	Na elementach sterujących może znajdować się niewielka warstwa wody lub możesz dotykać elementów sterujących czubkiem palca.	Upewnij się, że obszar sterowania dotykowego jest suchy i dotykaj elementów sterujących opuszką palca.
Szyba jest porysowana.	Naczynia o szorstkich krawędziach. Użyto nieodpowiedniej szorującej szmatki lub środków czyszczących.	Używaj naczyń z płaskim i gładkim dnem. Zobacz „Wybór odpowiedniego naczynia”. Zobacz „Pielęgnacja i czyszczenie”.
Niektóre patelnie wydają trzaski lub kliki.	Może to być spowodowane konstrukcją naczynia (warstwy różnych metali wibrują w różny sposób).	Jest to normalne w przypadku naczyń kuchennych i nie oznacza usterki.
Płyta indukcyjna wydaje ciche brzęczenie, gdy jest używana na wysokim poziomie mocy.	Jest to spowodowane technologią gotowania indukcyjnego.	Jest to normalne, ale hałas powinien się wyciszyć lub całkowicie zniknąć po zmniejszeniu mocy grzania.
Hałas wentylatora dochodzi z płyty indukcyjnej.	Włączył się wentylator chłodzący wbudowany w płytę indukcyjną, aby zapobiec przegrzaniu elektroniki. Może nadal działać nawet po wyłączeniu płyty indukcyjnej.	Jest to normalne i nie wymaga żadnych działań. Nie wyłączaj zasilania płyty indukcyjnej przy ścianie podczas pracy wentylatora.
Naczynia nie nagrzewają się i nie pojawiają się na wyświetlaczu.	Płyta indukcyjna nie może wykryć naczynia, ponieważ nie nadaje się do gotowania indukcyjnego. Płyta indukcyjna nie może wykryć naczynia, ponieważ jest za małe dla pola grzejnego lub nie jest odpowiednio wyśrodkowane na nim.	Używaj naczyń odpowiednich do gotowania indukcyjnego. Zobacz rozdział „Wybór odpowiedniego naczynia”. Wyśrodkuj patelnię i upewnij się, że jej podstawa odpowiada wielkości strefy gotowania.
Płyta indukcyjna lub strefa grzejna niespodziewanie się wyłączyły, rozlega się sygnał dźwiękowy i wyświetla się kod błędu (zwykle na przemian z jedną lub dwiema cyframi na wyświetlaczu timera gotowania).	Usterka techniczna.	Proszę zanotuj litery i cyfry błędów, wyłącz zasilanie płyty indukcyjnej na ścianie i skontaktuj się z wykwalifikowanym technikiem.

8. Wyświetlanie i kontrola awarii

Płyta indukcyjna wyposażona jest w funkcję autodiagnostyki. Dzięki temu testowi technik jest w stanie sprawdzić działanie kilku elementów bez demontażu lub zdejmowania płyty z powierzchni roboczej.

Usuwanie usterek Dla strefy 1 i 2

Problem	Potencjalne przyczyny	Co robić
E1,E2,E7,C1	Awaria czujnika temperatury	Prosimy o kontakt z dostawcą.
E3,E4	Awaria czujnika temperatury IGBT.	
UE	Połączenie między płytą wyświetlacza a płytą główną jest uszkodzone.	
EL, EH	Nieprawidłowe napięcie zasilania	Sprawdź, czy zasilanie jest normalne. Włącz urządzenie po tym jak zasilanie wróci do normy.
C3	Czujnik temperatury płyty ze szkła ceramicznego wskazuje, że temperatura jest za wysoka	Uruchom ponownie po ostygnięciu płyty indukcyjnej.
C2	Czujnik temperatury IGBT wskazuje, że temperatura jest za wysoka	

Dla strefy 3 i 4

1) Kod błędu pojawia się podczas korzystania przez klienta z & Solution;

Kod błędu	Problem	Rozwiązanie
Automatyczne odzyskiwanie		
EL	Napięcie zasilania jest wyższe od napięcia znamionowego.	Sprawdź, czy zasilanie jest normalne.
EH	Napięcie zasilania jest niższe od napięcia znamionowego.	Włącz urządzenie po tym jak zasilanie wróci do normy.
C1, C3	Wysoka temperatura czujnika płytki ceramicznej.	Poczekaj, aż temperatura płyty ceramicznej wróci do normy. Dotknij przycisku „WŁ./WYŁ.”, aby ponownie uruchomić jednostkę.
C2	Wysoka temperatura IGBT. (1#)	Poczekaj, aż temperatura IGBT wróci do normy. Dotknij przycisku „WŁ./WYŁ.”, aby ponownie uruchomić jednostkę. Sprawdź, czy wentylator działa płynnie; jeśli nie, wymień wentylator.
Brak automatycznego odzyskiwania		
E2	Awaria czujnika temperatury płytki ceramicznej-zwarcie.	Sprawdź połączenie lub wymień czujnik temperatury płytki ceramicznej.
E1	Awaria czujnika temperatury płytki ceramicznej--otwarty obwód.	
E7	Awaria czujnika temperatury płytki ceramicznej--nieprawidłowe	
E4	Awaria czujnika temperatury IGBT--zwarcie	Wymień płytę zasilającą.
E3	Awaria czujnika temperatury IGBT--otwarty obwód.	

2) Konkretna awaria i rozwiązanie

Awaria	Problem	Rozwiązanie A	Rozwiązanie B
Dioda LED nie świeci się, gdy urządzenie jest podłączone.	Brak zasilania	Sprawdź, czy wtyczka jest dobrze zamocowana w gniazdku i czy gniazdko działa.	
	Awaria dodatkowej płyty zasilającej i płyty wyświetlacza.	Sprawdź połączenie.	
	Dodatkowa płyta zasilająca jest uszkodzona.	Wymień dodatkową płytkę zasilającą	
	Płyta wyświetlacza jest uszkodzona.	Wymień płytę wyświetlacza	
Niektóre przyciski nie działają lub wyświetlacz LED nie działa normalnie.	Płyta wyświetlacza jest uszkodzona.	Wymień płytę wyświetlacza	
Wskaźnik trybu gotowania zapala się, ale ogrzewanie się nie włącza.	Wysoka temperatura płyty.	Temperatura otoczenia może być zbyt wysoka. Wlot powietrza lub odpowietrznik mogą być zablokowane.	
	Coś jest nie tak z wentylatorem.	Sprawdź, czy wentylator działa płynnie; jeśli nie, wymień wentylator.	
	Płyta zasilająca jest uszkodzona.	Wymień płytę zasilającą.	
Podczas pracy ogrzewanie nagle się zatrzymuje, a na wyświetlaczu miga „U”.	Nieprawidłowy rodzaj patelni	Użyj odpowiedniego naczynia (patrz instrukcja obsługi).	Obwód wykrywania naczynia jest uszkodzony, wymienić płytę zasilającą.
	Średnica naczynia jest za mała.		
	Kuchenka przegrzała się;	Urządzenie jest przegrzane. Poczekaj, aż temperatura wróci do normy. Naciśnij przycisk „WŁ./WYŁ.”, aby ponownie uruchomić jednostkę.	
Strefy grzewcze po tej samej stronie (takie jak strefa pierwsza i druga) będą wyświetlać „U”.	Awaria płyty zasilającej i płyty wyświetlacza;	Sprawdź połączenie.	
	Płyta wyświetlacza części komunikacyjnej jest uszkodzona.	Wymień płytę wyświetlacza	
	Płyta główna jest uszkodzona.	Wymień płytę zasilającą.	
Silnik wentylatora brzmi nieprawidłowo.	Silnik wentylatora jest uszkodzony.	Wymień wentylator.	

Powyższe to ocena i badanie typowych awarii.

Aby uniknąć zagrożeń i uszkodzenia płyty indukcyjnej, nie należy samodzielnie demontować urządzenia.

9. Instalacja

9.1. Dobór sprzętu instalacyjnego

Wytnij powierzchnię roboczą zgodnie z wymiarami pokazanymi na rysunku.

W celu instalacji i użytkowania wokół otworu należy zachować co najmniej 5 cm wolnej przestrzeni. Upewnij się, że grubość powierzchni roboczej wynosi co najmniej 30 mm. Wybierz odporny na ciepło i izolowany materiał powierzchni roboczej (drewno i podobne materiały włókniste lub higroskopijne nie mogą być używane jako materiał powierzchni roboczej, chyba że są impregnowane), aby uniknąć porażenia prądem i większych deformacji spowodowanych promieniowaniem cieplnym z płyty grzejnej. Jak pokazano niżej:



Uwaga: Bezpieczna odległość między bokami płyty a wewnętrznymi powierzchniami blatu powinna wynosić co najmniej 3 mm.

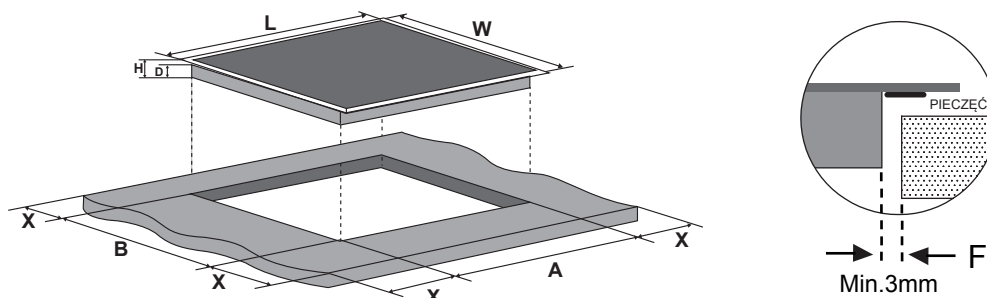

L(mm)	H(mm)	W(mm)	D(mm)	A(mm)	B(mm)	X(mm)	F(mm)
590	520	56	52	560±1	480±1	50 min.	3 min.

W każdym przypadku upewnij się, że płyta indukcyjna jest dobrze wentylowana, a wlot i wylot powietrza nie są zablokowane. Upewnij się, że płyta indukcyjna jest w dobrym stanie. Jak pokazano niżej



Uwaga: Bezpieczna odległość między płytą grzejną a szafką nad płytą powinna wynosić co najmniej 760 mm.

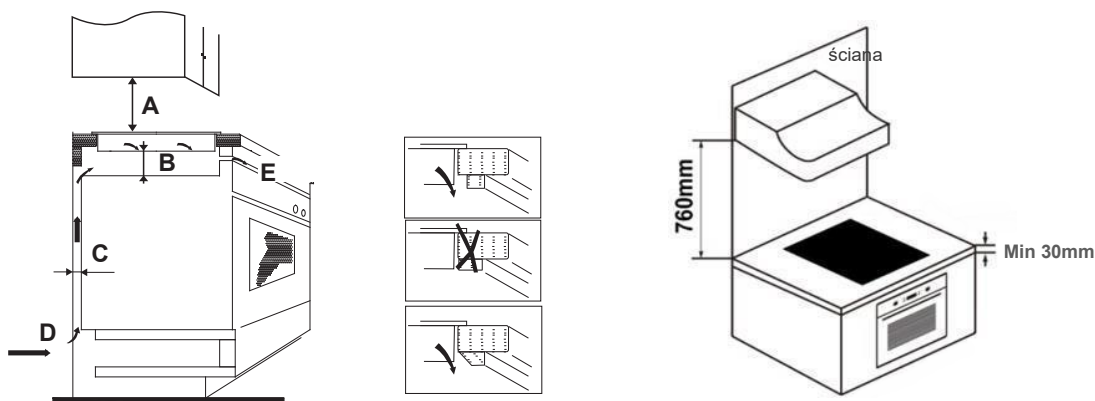

A(mm)	B(mm)	C(mm)	D	E
760	50 min.	20 min.	Wlot powietrza	Wylot powietrza 5 mm

OSTRZEŻENIE: Zapewnij odpowiednią wentylację.

Upewnij się, że płyta indukcyjna jest dobrze wentylowana, a wlot i wylot powietrza nie są zablokowane. Aby uniknąć przypadkowego dotknięcia przegrzanym dnem płyty lub nieoczekiwanego porażenia prądem podczas pracy, konieczne jest umieszczenie drewnianej wkładki, mocowanej śrubami, w minimalnej odległości 50mm od spodu płyty. Postępuj zgodnie z poniższymi wymaganiami

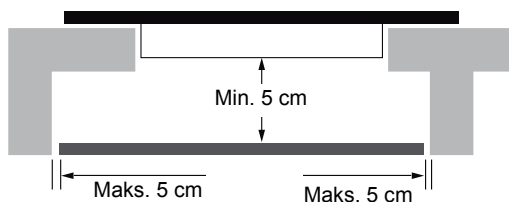

Na zewnątrz płyty znajdują się otwory wentylacyjne. **MUSISZ** upewnić się, że te otwory nie są blokowane przez blat podczas umieszczania płyty na miejscu.



- Należy pamiętać, że klej łączący plastik lub drewno z meblami musi być odporny na temperaturę nie niższą niż 150°C, aby uniknąć odklejenia się boazerii.
- Tylna ściana, przylegające i otaczające powierzchnie muszą zatem wytrzymać temperaturę 90°C.

9.2. Przed zainstalowaniem płyty upewnij się, że

- Powierzchnia robocza jest kwadratowa i równa, a żadne elementy konstrukcyjne nie kolidują z wymaganiami dotyczącymi miejsca
- Powierzchnia robocza wykonana jest z żaroodpornego i izolowanego materiału.
- Jeśli płyta jest zamontowana nad piekarnikiem, piekarnik ma wbudowany wentylator chłodzący
- Instalacja będzie spełniać wszystkie wymagania dotyczące prześwitu oraz obowiązujące normy i przepisy
- Odpowiedni odłącznik zapewniający całkowite odłączenie od sieci zasilającej jest wbudowany w stałe okablowanie, zamontowany i umieszczony zgodnie z lokalnymi zasadami i przepisami dotyczącymi okablowania.
- Wyłącznik musi być zatwierdzonego typu i zapewniać 3 mm szczelinę powietrzną separacji styków na wszystkich biegunach (lub we wszystkich aktywnych przewodach [fazowych], jeśli lokalne przepisy dotyczące okablowania dopuszczają taką zmienność wymagań)
- Wyłącznik izolacyjny będzie łatwo dostępny dla klienta po zainstalowaniu płyty grzejnej
- W razie wątpliwości dotyczących instalacji należy skonsultować się z lokalnymi władzami budowlanymi i przepisami
- Używasz odpornych na ciepło i łatwych do czyszczenia wykończeń (takich jak płytki ceramiczne) na powierzchniach ścian otaczających płytę kuchenną.

9.3. Po zainstalowaniu płyty upewnij się, że

- Kabel zasilający nie jest dostępny przez drzwi szafki lub szuflady
- Zapewniony jest odpowiedni dopływ świeżego powietrza z zewnątrz szafki do podstawy płyty
- Jeśli płyta jest zamontowana nad szufladą lub szafką, pod podstawą płyty instalowana jest bariera termiczna
- Wyłącznik jest łatwo dostępny dla klienta.

9.4. Przed umieszczeniem uchwytów mocujących

Urządzenie należy ustawić na stabilnej, gładkiej powierzchni (skorzystaj z opakowania). Nie wolno wywierać siły na elementy sterujące wystające z płyty.

9.5. Regulacja położenia wspornika

Przymocuj płytę do powierzchni roboczej, wkładając 8 wsporników na dole płyty (patrz rysunek) przed instalacją. Dostosuj pozycję wspornika do różnych grubości blatu.

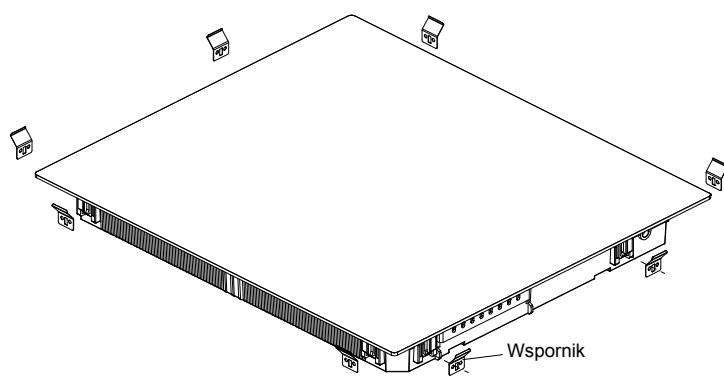

W żadnym wypadku po zamontowaniu wsporniki nie mogą dotykać wewnętrznych powierzchni blatu (patrz rysunek).

9.6. Uwagi

1. Indukcyjna płyta grzejna musi być zainstalowana przez wykwalifikowany personel lub techników. Mamy profesjonalistów do Twojej dyspozycji. Nigdy nie przeprowadzaj operacji samodzielnie.
2. Płyta nie może być instalowana bezpośrednio nad zmywarką, lodówką, zamrażarką, pralką lub suszarką do ubrań, ponieważ wilgoć może uszkodzić elektronikę płyty
3. Indukcyjną płytę grzejną należy zainstalować w taki sposób, aby zapewnić lepsze promieniowanie ciepłe i zwiększyć jej niezawodność.
4. Ściana i indukowana strefa grzewcza nad powierzchnią stołu powinny wytrzymać ciepło.
5. Aby uniknąć uszkodzeń, warstwa i klej muszą być odporne na ciepło.
6. Nie należy używać odkurzacza parowego.

9.7. Podłączanie płyty do zasilania sieciowego



Płyta ta może być podłączona do zasilania sieciowego wyłącznie przez odpowiednio wykwalifikowaną osobę. Przed podłączeniem płyty do zasilania sieciowego należy sprawdzić, czy:

1. instalacja elektryczna w domu jest dostosowana do mocy pobieranej przez płytę grzejną.
 2. Napięcie odpowiada wartości podanej na tabliczce znamionowej
 3. Odcinki kabla zasilającego mogą wytrzymać obciążenie podane na tabliczce znamionowej.
- Do podłączenia płyty do zasilania sieciowego nie należy używać adapterów, reduktorów ani rozgałęźników, ponieważ mogą one spowodować przegrzanie i pożar.

Kabel zasilający nie może dotykać żadnych gorących części i musi być umieszczony tak, aby jego temperatura w żadnym miejscu nie przekraczała 75°C.



Sprawdź u elektryka, czy instalacja elektryczna w domu jest odpowiednia bez zmian. Wszelkie zmiany mogą być dokonywane wyłącznie przez wykwalifikowanego elektryka.

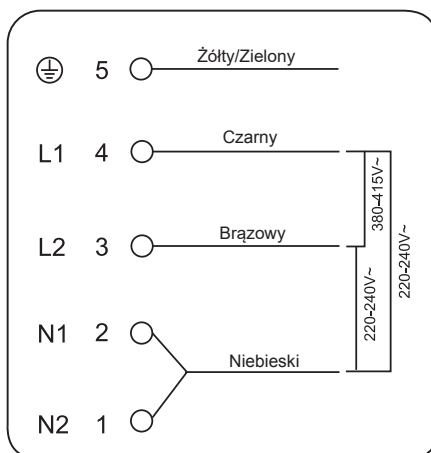

Jeśli łączna liczba jednostek grzewczych wybranego urządzenia jest nie mniejsza niż 4, urządzenie można podłączyć bezpośrednio do sieci za pomocą jednofazowego połączenia elektrycznego, jak pokazano poniżej.

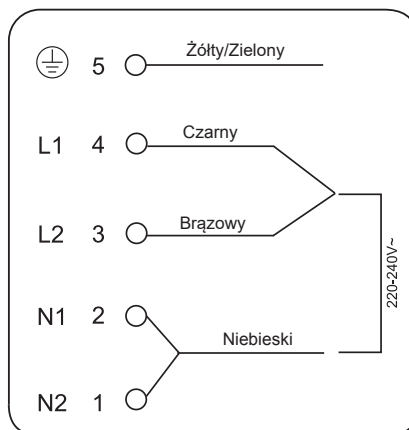
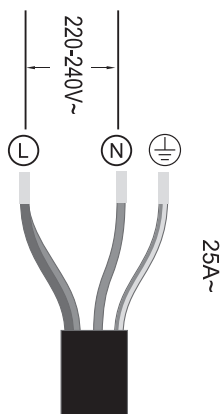

- Jeśli kabel jest uszkodzony lub wymaga wymiany, czynność tę musi wykonać agent posprzedażowy przy użyciu odpowiednich narzędzi, aby uniknąć wypadków.
- Jeśli urządzenie jest podłączane bezpośrednio do sieci, należy zainstalować wyłącznik wielobiegunowy z minimalnym rozwarciem styków wynoszącym 3 mm.
- Instalator musi upewnić się, że wykonano prawidłowe połączenie elektryczne oraz że jest ono zgodne z przepisami bezpieczeństwa.
- Przewód nie może być zgięty ani ściśnięty.
- Przewód musi być regularnie sprawdzany i wymieniany wyłącznie przez upoważnionych techników.



Dołna powierzchnia i przewód zasilający płyty kuchennej nie są dostępne po instalacji.

 <p>UTYLIZACJA: Nie wyrzucaj tego produktu razem z niesortowanymi odpadami komunalnymi. Konieczna jest osobna zbiórka takich odpadów w celu specjalnego przetworzenia.</p>	<p>To urządzenie jest oznaczone zgodnie z europejską dyrektywą 2012/19 / WE w sprawie Zużytego Sprzętu Elektrycznego i Elektronicznego (ZSEE). Zapewniając prawidłową utylizację urządzenia, pomagasz zapobiegać ewentualnym negatywnym konsekwencjom dla środowiska i zdrowia ludzkiego, które mogą wystąpić na skutek nieprawidłowego przetwarzania odpadów z niniejszego urządzenia.</p> <p>Ten symbol na produkcie wskazuje, że produkt nie może być traktowany jak odpady z gospodarstwa domowego. Należy go dostarczyć do odpowiedniego punktu zbiórki odpadów w celu poddania recyklingowi sprzętu elektrycznego i elektronicznego.</p> <p>To urządzenie wymaga specjalistycznej utylizacji. W celu dalszego uzyskania bardziej szczegółowych informacji na temat przetwarzania, odzysku i recyklingu tego produktu należy skontaktować się z lokalnym urzędem miasta, służbą utylizacji odpadów domowych lub sklepem, w którym produkt został zakupiony.</p> <p>W celu uzyskania bardziej szczegółowych informacji na temat przetwarzania, odzysku i recyklingu tego produktu należy skontaktować się z lokalnym urzędem miasta, służbą utylizacji odpadów domowych lub sklepem, w którym produkt został zakupiony.</p>
--	---

1. Vorwort	210
1.1 Sicherheitshinweise	210
1.2 Installation	210
1.2.1 Gefahr von Stromschlägen	210
1.2.2 Gefahr durch Schneiden	210
1.2.3 Wichtige Sicherheitsanweisungen	210
1.3 Betrieb und Wartung	211
1.3.1 Gefahr von Stromschlägen	211
1.3.2 Gesundheitsrisiko	212
1.3.3 Gefahr durch heiße Oberflächen	212
1.3.4 Gefahr durch Schneiden	212
1.3.5 Wichtige Sicherheitsanweisungen	212
2. Produkt-Einführung	214
2.1 Ansicht von oben	214
2.2 Bedienfeld	214
2.3 Funktionsprinzip	215
2.4 Bevor Sie Ihr neues Induktionskochfeld benutzen	215
2.5 Technische Merkmale	215
3. Betrieb des Produkts	215
3.1 Touch-Steuerung	215
3.2 Auswahl des richtigen Kochgeschirrs	216
3.3 Verwendung	217
3.3.1 Mit dem Kochen starten	217
3.3.2 Kochen beenden	217
3.3.3 Verwendung der Boost-Funktion	218
3.3.4 Flexibler Bereich	218
3.3.5 Französisches Kochfeld	220
3.3.6 Tastensperre	220
3.3.7 Pausenmodus	221
3.3.8 Funktion zur Energieverwaltung	221
3.3.9 Timer-Steuerung	222
3.3.10 Standardbetriebszeiten	224
3.3.11 Cook With Me-Funktion	225
3.3.12 Sonderfunktionen	226

4. Kochleitfaden	226
4.1 Kochtipps	226
4.1.1 Auf kleiner Flamme kochen, Garen von Reis	226
4.1.2 Schnell angebratenes Steak.....	227
4.1.3 Für Rührbraten	227
4.2 Erkennung von kleinen Gegenständen	227
5. Temperatureinstellungen	227
6. Pflege und Reinigung	228
7. Hinweise und Tipps	229
8. Ausfallanzeige und Inspektion	230
9. Installation	232
9.1 Auswahl der Installationsausrüstung.....	232
9.2 Bevor Sie das Kochfeld installieren, stellen Sie sicher, dass	233
9.3 Nachdem Sie das Kochfeld installiert haben, stellen Sie sicher, dass.....	234
9.4 Bevor die Befestigungsbügel positioniert werden.....	234
9.5 Ausrichtung der Position der Halterung.....	234
9.6 Vorsicht	235
9.7 Anschließen des Kochfeldes an das Stromnetz.....	235

1. Vorwort

Hiermit erklärt die Candy Hoover Group Srl, dass die Funkausstattung der Richtlinie 2014/53/EU und den einschlägigen gesetzlichen Anforderungen (für den UKCA-Markt) entspricht. Der vollständige Text der Konformitätserklärung ist unter der folgenden Internet-Adresse verfügbar: www.candy-group.com

1.1 Sicherheitshinweise

Ihre Sicherheit ist uns wichtig. Bitte lesen Sie diese Informationen, bevor Sie Ihr Kochfeld benutzen.

1.2 Installation

1.2.1 Gefahr von Stromschlägen

- Trennen Sie das Gerät von der Stromversorgung, bevor Sie Arbeiten oder Wartung an dem Gerät vornehmen.
- Der Anschluss an ein gutes Erdungssystem ist lebenswichtig und zwingend vorgeschrieben.
- Änderungen am Hausstromnetz dürfen nur von einem qualifizierten Elektroinstallateur durchgeführt werden.
- Die Nichtbeachtung dieser Anweisung kann Stromschlag oder Tod zur Folge haben.

1.2.2 Gefahr durch Schneiden

- Vorsicht - Kanten des Geräts sind scharf.
- Nichtbeachten von Vorsichtsmaßnahmen kann zu Verletzungen oder Schnittwunden führen.

1.2.3 Wichtige Sicherheitsanweisungen

- Lesen Sie diese Anweisungen sorgfältig durch, bevor Sie das Gerät installieren oder verwenden.
- Legen Sie niemals brennbare Stoffe oder Gegenstände auf diesem Gerät ab.
- Bitte stellen Sie diese Informationen der Person, die für die Installation Ihres Geräts zuständig ist, zur Verfügung, dadurch können Installationskosten gespart werden.
- Um Gefahren zu vermeiden, muss dieses Gerät entsprechend den vorliegenden Installationsanweisungen installiert werden.
- Dieses Gerät sollte nur von einer entsprechend qualifizierten Person ordnungsgemäß installiert und geerdet werden.
- Dieses Gerät sollte an ein Stromnetz mit einem Trennschalter angeschlossen werden, der eine vollständige Abschaltung von der Stromversorgung gewährleistet.

- Die nicht ordnungsgemäße Installation des Geräts kann zu Verlust von Garantie- und Haftungsansprüchen führen.
- Dieses Gerät kann von Kindern ab 8 Jahren und Personen mit eingeschränkten körperlichen, sensorischen oder geistigen Fähigkeiten oder mangelnder Erfahrung und mangelndem Wissen benutzt werden, wenn diese in die sichere Bedienung des Geräts eingewiesen wurden oder beaufsichtigt werden und die damit verbundenen Gefahren verstanden haben.
- Kinder dürfen nicht mit dem Gerät spielen. Reinigung und Pflege darf nicht von Kindern ohne Aufsicht erfolgen.
- Wenn das Stromkabel beschädigt ist, muss es vom Hersteller oder von seinem Service-Mitarbeiter, oder einer gleichwertig qualifizierten Person ausgetauscht werden, um jegliches Risiko zu vermeiden.
- Warnung: Ist die Oberfläche zersplittert oder geborsten, schalten Sie das Gerät aus, um Stromschlag zu vermeiden.
Kochfeldoberflächen aus Glaskeramik oder ähnlichem Material decken spannungsführende Teile ab.
- Metallische Gegenstände wie Messer, Gabeln, Löffel und Deckel sollten nicht auf der Kochfeldoberfläche abgelegt werden, da sie heiß werden können.
- Keinen Dampfreiniger verwenden.
- Verwenden Sie keinen Dampfreiniger für die Reinigung des Kochfeldes.
- Das Gerät ist nicht dazu bestimmt, über einen externen Timer oder eine gesonderte Fernsteuerung betrieben zu werden.
- WARNUNG: Feuergefahr: Keine Gegenstände auf Kochfeldern ablegen.
- Der Garvorgang muss überwacht werden. Eine kurzfristige Garung muss laufend überwacht werden.
- WARNUNG: Unbeaufsichtigtes Kochen mit Fett oder Öl auf der Kochmulde kann gefährlich sein und zu einem Brand führen.
Löschen Sie ein Feuer NIEMALS mit Wasser, sondern schalten Sie das Gerät aus und decken Sie die Flammen dann ab, z. B. mit einem Deckel oder einer Löschdecke.

1.3 Betrieb und Wartung

1.3.1 Gefahr von Stromschlägen

- Kochen Sie nicht auf einem gebrochenen oder geplatzten Kochfeld. Sollte die Kochfeldoberfläche brechen oder platzen, schalten Sie das Gerät sofort von der Hauptstromversorgung (Wandschalter) ab und kontaktieren Sie einen qualifizierten Techniker.

- Schalten Sie das Kochfeld an der Wand aus, bevor Sie Reinigungs- oder Wartungsarbeiten durchführen.
- Die Nichtbeachtung dieser Anweisung kann Stromschlag oder Tod zur Folge haben.

1.3.2 Gesundheitsrisiko

- Dieses Gerät entspricht den elektromagnetischen Sicherheitsstandards.
- Jedoch müssen Personen mit Herzschrittmachern oder anderen elektrischen Implantaten (wie z.B. Insulinpumpe) vor der Benutzung dieses Geräts ihren Arzt oder den Hersteller ihres Implantats um Rat fragen, um zu gewährleisten, dass ihre Implantate nicht vom elektromagnetischen Feld beeinträchtigt werden.
- Die Nichtbeachtung dieses Hinweises kann den Tod zur Folge haben.

1.3.3 Gefahr durch heiße Oberflächen

- Während der Benutzung können zugängliche Teile dieses Geräts ausreichend heiß werden, um Verbrennungen hervorzurufen.
- Lassen Sie Ihren Körper, Ihre Kleidung oder andere Gegenstände, mit Ausnahme von geeignetem Kochgeschirr, nicht mit der Glasoberfläche des Induktionskochfeldes in Berührung kommen, bis die Oberfläche abgekühlt ist.
- Kinder fernhalten.
- Griffe von Kochtöpfen können beim Anfassen heiß sein. Stellen Sie sicher, dass Griffe von Kochtöpfen andere Kochzonen, die eingeschaltet sind, nicht überlagern. Halten Sie Griffe außerhalb der Reichweite von Kindern.
- Nichtbeachten dieses Hinweises kann zu Verbrennungen und Verbrühungen führen.

1.3.4 Gefahr durch Schneiden

- Die messerscharfe Klinge eines Glasschabers ist ungeschützt, wenn die Schutzhülle entfernt wurde. Benutzen Sie ihn mit äußerster Sorgfalt und bewahren Sie ihn sicher und außerhalb der Reichweite von Kindern auf.
- Nichtbeachten von Vorsichtsmaßnahmen kann zu Verletzungen oder Schnittwunden führen.

1.3.5 Wichtige Sicherheitsanweisungen

- Lassen Sie das Gerät nicht unbeaufsichtigt, wenn es gerade in Betrieb ist. Überkochen verursacht rauchende und fettige Spritzer, die sich entzünden können.
- Benutzen Sie Ihr Gerät niemals als Arbeitsfläche oder Ablage.
- Lassen Sie niemals Gegenstände oder Utensilien auf dem Gerät liegen

- Platzieren oder lassen Sie keine magnetisierbaren Gegenstände (z.B. Kreditkarten, Speicherkarten) oder elektronischen Geräte (z.B. Computer, MP3-Player) in der Nähe des Geräts liegen, da diese von seinem elektromagnetischen Feld beeinträchtigt werden könnten.
- Verwenden Sie Ihr Gerät niemals zum Wärmen oder Heizen von Räumen.
- Schalten Sie nach der Benutzung die Kochzone und das Kochfeld wie in dieser Anleitung beschrieben aus (d.h. über die Bedienelemente). Verlassen Sie sich nicht auf die Topferkennung, um die Kochfelder abzuschalten, wenn Sie Töpfe entfernen.
- Erlauben Sie Kindern nicht, mit dem Gerät zu spielen, darauf zu sitzen, zu stehen oder auf das Gerät zu klettern.
- Verstauen Sie keine Gegenstände, für die sich Kinder interessieren könnten, in Schränken über dem Gerät. Kinder, die auf das Kochfeld klettern, könnten schwer verletzt werden.
- Lassen Sie Kinder nicht allein oder unbeaufsichtigt in Räumen, wo das Gerät in Betrieb ist.
- Kinder oder Personen mit einer Behinderung, die ihre Fähigkeiten zur Bedienung des Geräts mindert, sollten von einer verantwortlichen und kompetenten Person in der Bedienung des Geräts unterwiesen werden. Die unterweisende Person sollte sichergehen, dass sie das Gerät ohne Gefahr für sich selbst oder ihre Mitmenschen bedienen können.
- Versuchen Sie nicht, Teile des Geräts zu reparieren oder zu ersetzen, wenn es in der Anweisung nicht ausdrücklich empfohlen wird. Alle anderen Wartungsarbeiten sollten von einem qualifizierten Techniker durchgeführt werden.
- Stellen Sie keine Gegenstände auf dem Kochfeld ab und lassen Sie nichts auf das Kochfeld fallen.
- Stellen Sie sich nicht auf Ihr Kochfeld.
- Verwenden Sie keine Töpfe mit rauen Kanten und ziehen Sie Töpfe nicht über die Glasoberfläche des Induktionskochfeldes, da Kratzer auf dem Glas entstehen können.
- Verwenden Sie keine Scheuermittel oder andere aggressive Reinigungsmittel für die Reinigung Ihres Kochfeldes, da diese die Glasoberfläche des Induktionskochfeldes verkratzen könnten.
- Dieses Gerät ist ausschließlich für den Hausgebrauch und vergleichbare Verwendung bestimmt, wie: -Personalküchen in Geschäften, Büros und anderen Arbeitsumgebungen; -Bauernhöfe; -von Kunden in Hotels, Motels und ähnlichen Unterkünften - Bed & Breakfasts (B&B) und ähnlichen Unterkünften.
- **WARNUNG:** Das Gerät und die zugänglichen Teile können während des Betriebs heiß werden.
- Die Heizelemente nicht berühren.

- Kinder unter 8 Jahren niemals unbeaufsichtigt in die Nähe des Geräts lassen.

Herzlichen Glückwunsch zum Kauf Ihres neuen Induktionskochfeldes.

Bitte nehmen Sie sich etwas Zeit, um diese Gebrauchs- und Installationsanleitung zu lesen und sich mit der korrekten Installationsweise und Bedienung vertraut zu machen.

Für die Installation lesen Sie bitte den Abschnitt Installation.

Lesen Sie alle Sicherheitsanweisungen sorgfältig durch, bevor Sie das Gerät benutzen, und bewahren Sie diese Gebrauchs- und Installationsanleitung zum späteren Nachschlagen auf.

2. Produkt-Einführung

2.1 Ansicht von oben

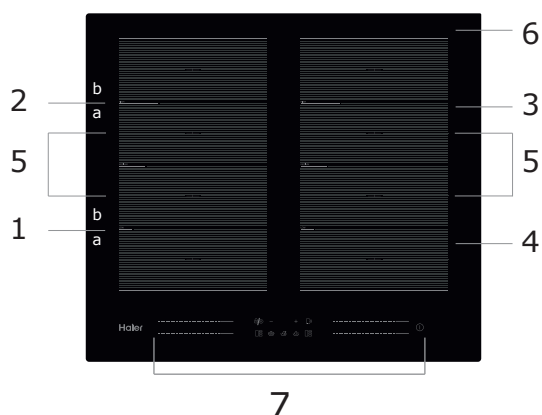

1. Max. 2000/3200 W Zone
2. Max. 2000/3200 W Zone
3. Max. 2000/3200 W Zone
4. Max. 2000/3200 W Zone
5. Max. 3000/3600 W Zone
6. Glasplatte
7. Bedienfeld

2.2 Bedienfeld

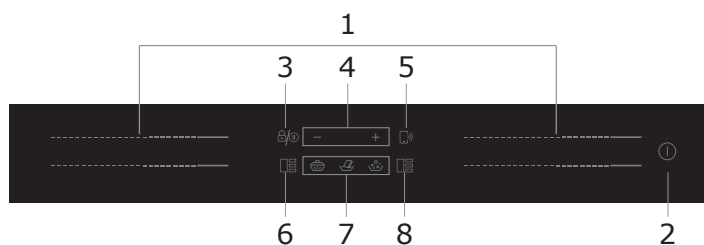

1. Kochzonen Regler Leistungsstärke
2. EIN/AUS-Steuerung
3. Sperrfunktion
4. Timer-Steuerung
5. Cook With Me-Steuerung
6. Steuerung des linken flexiblen Bereichs
7. Köcheln, Schmelzen, Sieden
8. Steuerung des rechten flexiblen Bereichs

2.3 Funktionsprinzip

Induktionskochen ist eine sichere, moderne, effiziente und kostengünstige Kochtechnologie.

Durch elektromagnetische Felder wird die Hitze direkt im Topf erzeugt und nicht indirekt über die Erhitzung der Glasfläche. Das Glas des Kochfeldes wird nur deshalb heiß, weil es vom Topf oder der Pfanne erwärmt wird.

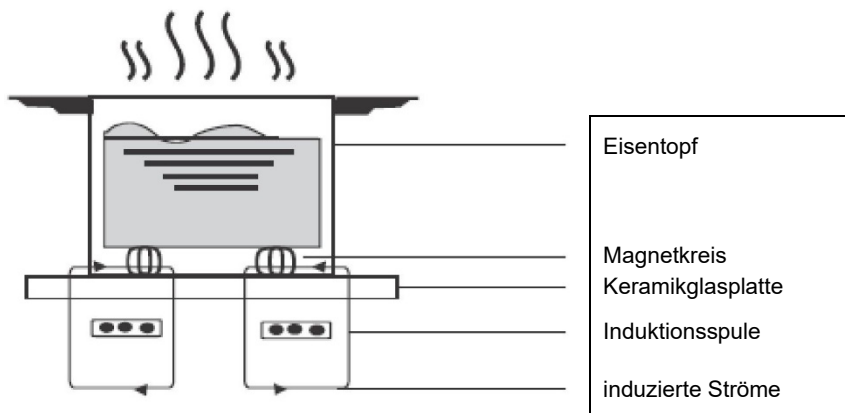

2.4 Bevor Sie Ihr neues Induktionskochfeld benutzen

- Lesen Sie diese Anleitung und achten Sie insbesondere auf den Abschnitt „Sicherheitshinweise“.
- Entfernen Sie die Schutzfolie, die möglicherweise noch auf dem Induktionskochfeld angebracht ist.

2.5 Technische Merkmale

Kochfeld	HA2MTSJ68MC
Kochzonen	4 Kochzonen
Versorgungsspannung	220-240V~ 50Hz oder 60Hz
Installierte elektrische Leistung	7200W
Produktgröße (mm)	590X520X56
Einbaugröße (mm)	560X480

Gewicht und Abmessungen sind ungefähre Angaben. Wir sind ständig bemüht, unsere Produkte zu verbessern, sodass Spezifikationen und Gestaltung ohne vorherige Ankündigung geändert werden können.

Kochzone	Der Bodendurchmesser von Induktionskochgeschirr	
	Minimum	Maximum
1 und 2 und 3 und 4	80*	200
Flex-Zone	80*	200*400

*Um eine korrekte Erkennung des Topfs zu ermöglichen, sollte er genau innerhalb des Bereichs „a“ oder „b“ platziert werden und nicht dazwischen.

3. Betrieb des Produkts

3.1 Touch-Steuerung

- Die Bedienelemente sind berührungsempfindlich, d.h. Sie brauchen keinen Druck anzuwenden.
- Benutzen Sie die Fingerballen, nicht die Fingerspitze.
- Bei jeder registrierten Berührung ertönt ein Signalton.
- Achten Sie darauf, dass die Bedienelemente immer sauber und trocken sind und dass sie nicht durch Gegenstände (z.B. Kochgeschirr oder Kleidung) verdeckt werden. Selbst ein dünner Wasserfilm kann die Bedienung der Touch-Elemente erschweren.

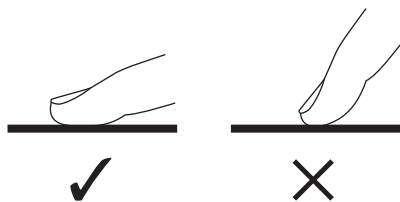

3.2 Auswahl des richtigen Kochgeschirrs



- Verwenden Sie ausschließlich Kochgeschirr mit einem für das Induktionskochen geeigneten Boden.
Achten Sie auf das Induktionssymbol auf der Verpackung oder am Boden des Topfes oder der Pfanne.
- Ob ein Topf für das Kochen mit Induktion geeignet ist, können Sie auch mit dem so genannten Magnettest herausfinden.
Halten Sie einen Magneten an den Topfboden. Wird der Magnet angezogen, ist der Topf oder die Pfanne für die Induktion geeignet.
- Wenn Sie keinen Magneten haben:
 1. Geben Sie etwas Wasser in den Topf oder die Pfanne, die Sie prüfen wollen.
 2. Wenn die Anzeige  nicht blinkt und das Wasser erwärmt wird, ist der Topf oder die Pfanne geeignet.
- Kochgeschirr aus folgenden Materialien ist nicht geeignet: reiner Edelstahl, Aluminium oder Kupfer ohne Magnetboden, Glas, Holz, Porzellan, Keramik und Steingut.

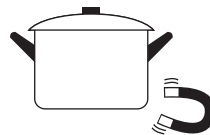

Benutzen Sie kein Kochgeschirr mit scharfen Kanten oder gekrümmtem Boden.



Stellen Sie sicher, dass der Topf- oder Pfannenboden glatt ist, flach auf dem Glas aufliegt und genau so groß wie die Kochzone ist. Verwenden Sie Töpfe mit einem Durchmesser, der genau so groß ist, wie der Umriss auf der ausgewählten Kochzone. Bei Verwendung eines etwas breiteren Topfes wird die Energie mit maximaler Effizienz genutzt. Wenn Sie einen kleineren Topf verwenden, kann die Energieeffizienz geringer als erwartet sein. Töpfe mit weniger als 80 mm Durchmesser können vom Kochfeld unter Umständen nicht erkannt werden. Stellen Sie den Topf oder die Pfanne immer in die Mitte der Kochzone.

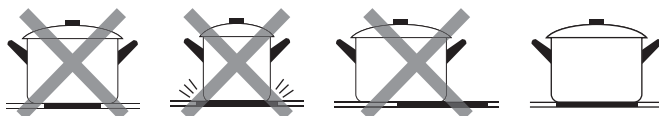

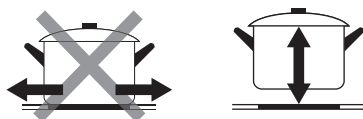

Heben Sie die Töpfe immer vom Induktionskochfeld ab - ziehen Sie Töpfe nicht, da Kratzer auf dem Glas entstehen können.

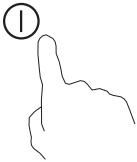
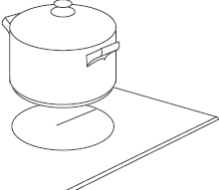

3.3 Verwendung

3.3.1 Mit dem Kochen starten

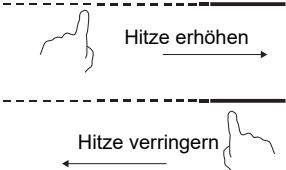

<p>Berühren Sie die EIN/AUS-Steuerung drei Sekunden lang. Nach dem Einschalten des Geräts ertönt ein einmaliger Signalton und die Kochzonen-Auswahlsteuerung zeigt „-“ oder „—“ und weist darauf hin, dass das Induktionskochfeld in den Standby-Modus geschaltet wurde.</p>	
<p>Stellen Sie einen geeigneten Topf oder Pfanne auf die Kochzone, die Sie verwenden möchten.</p> <ul style="list-style-type: none"> • Stellen Sie sicher, dass der Topf- oder Pfannenboden und die Oberfläche der Kochzone sauber und trocken sind. 	
<p>Bei Berührung des Kochzonen-Auswahlreglers blinkt die Anzeige neben der Taste.</p>	
<p>Wählen Sie die Temperatureinstellung durch Berühren des Auswahlreglers aus.</p> <ul style="list-style-type: none"> • Wenn Sie innerhalb von 1 Minute keine Temperatureinstellung auswählen, wird das Induktionskochfeld automatisch ausgeschaltet. Sie müssen wieder mit Schritt 1 beginnen. • Sie können die Temperatureinstellung jederzeit während des Kochens ändern. 	



Wenn die Anzeige abwechselnd mit der Temperatureinstellung  blinkt

Das bedeutet:



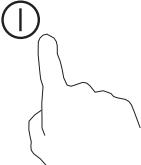

- Sie haben den Topf oder die Pfanne nicht richtig auf die Kochzone gestellt oder
 - der verwendete Topf oder Pfanne ist nicht für das Induktionskochen geeignet oder
 - der Topf oder die Pfanne ist zu klein oder nicht richtig auf der Kochzone zentriert.
- Es findet kein Aufheizen statt, bis ein geeigneter Topf oder Pfanne auf der Kochzone erkannt wird.
Die Anzeige schaltet sich nach 1 Minute automatisch aus, wenn kein geeigneter Topf oder Pfanne aufgestellt wird.

3.3.2 Kochen beenden

<p>Berühren Sie die Kochzonen-Auswahlsteuerung, um die gewünschte Kochzone auszuschalten.</p>	
<p>Schalten Sie die Kochzone aus, indem Sie den Regler an der linken Seite auf „1“ berühren. Die Anzeige sollte „0“ anzeigen.</p>	

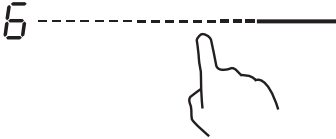
Schalten Sie die ganze Kochfläche durch Berühren der EIN/AUS-Steuerung aus.	
Warnung vor heißer Oberfläche H weist darauf hin, welche Kochzone zu heiß zum Anfassen ist. Das Symbol verschwindet, wenn die Oberfläche auf eine sichere Temperatur abgekühlt ist. Es kann auch als Energiesparfunktion eingesetzt werden. Verwenden Sie die noch heiße Kochplatte, um zusätzliche Töpfe oder Pfannen aufzuheizen.	

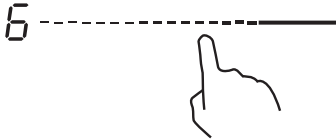
3.3.3 Verwendung der Boost-Funktion

Aktivierung der Boost-Funktion	
Berühren des Kochzonen-Auswahlreglers	
Berühren Sie den Schieberegler rechts außen. Die Anzeige sollte „P“ anzeigen.	
Löschen der Boost-Funktion	
Berühren Sie den Kochzonen-Auswahlregler für die Kochzone, für die die Boost-Funktion ausgeschaltet werden soll.	
Wählen Sie eine beliebige Leistungsstufe der Touch-Steuerung und die Boost-Funktion wird deaktiviert.	

- Die Funktion kann für alle Kochzonen eingesetzt werden.
- Die Kochzone wird nach 5 Minuten auf ihre ursprüngliche Einstellung zurückgeschaltet.
- Wenn die ursprüngliche Leistungseinstellung gleich 0 ist, wird sie nach 5 Minuten auf 14 zurückgeschaltet.

3.3.4 Flexibler Bereich

- Dieser Bereich kann jederzeit als Einzelzone oder als vier unabhängige Zonen genutzt werden, in Übereinstimmung mit Ihren Kochbedürfnissen.
- Der flexible Bereich besteht aus vier unabhängigen Induktoren, die getrennt, je zwei Zonen bedient werden können. Beim Einsatz als Einzelzone wird der Teil, der nicht vom Kochgeschirr abgedeckt wird, automatisch nach einer Minute ausgeschaltet.
- Um eine korrekte Wärmeverteilung zu gewährleisten, muss das Kochgeschirr richtig platziert werden:

- In jedem Bereich der flexiblen Zone, wenn der Durchmesser des Kochgeschirrs zwischen 80 und 200 mm groß ist.
- Im großen Bereich, wenn das Kochgeschirr größer als 200 mm ist.

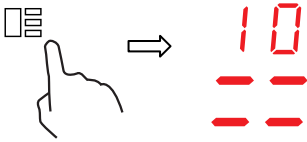
Als große Zone	
<p>Um den flexiblen Bereich als einzelne große Zone zu aktivieren, drücken Sie einfach die Steuerung des flexiblen Bereichs.</p>	
<p>Die Einstellung der Leistungsstufe funktioniert wie in allen anderen normalen Bereichen.</p>	
<p>Die Leistungsstufe ist für den gesamten flexiblen Bereich gleich und kann über den Schieberegler ausgewählt werden.</p>	
<p>Wenn der Topf von vorn nach hinten verschoben wird (oder umgekehrt), erkennt der flexible Bereich automatisch die neue Position und behält die gleiche Leistungsstufe bei.</p>	
<p>Um einen weiteren Topf hinzuzustellen, deaktivieren Sie den flexiblen Bereich und drücken Sie die entsprechende Taste zur Erkennung des Kochgeschirrs.</p>	
Als vier unabhängige Zonen	
<p>Um den flexiblen Bereich als vier verschiedene Zonen mit verschiedenen Leistungsstufen zu nutzen, deaktivieren Sie den flexiblen Bereich über seine Steuerung.</p>	

Beispiele für gute und schlechte Topfplatzierungen

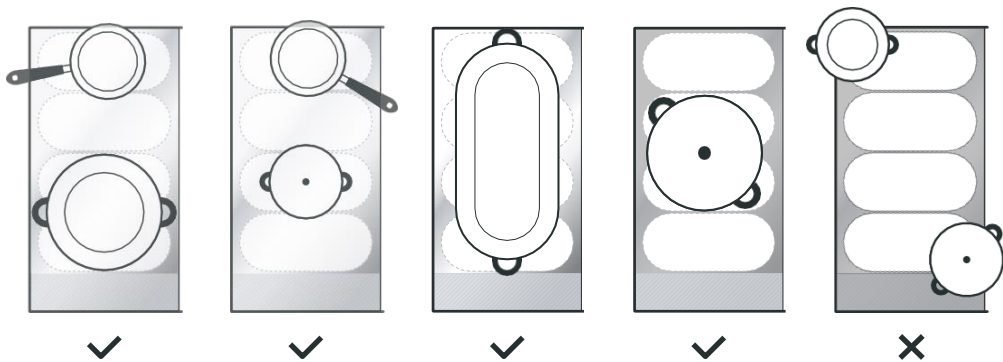

3.3.5 Französisches Kochfeld

- Bei diesem Kochfeld kann die Leistung entsprechend der Position des Topfes eingestellt werden.
- Befindet sich der Topf unten im flexiblen Bereich, ist die Leistung auf Stufe 1 eingestellt.
- Befindet sich der Topf in der Mitte des flexiblen Bereichs, ist die Leistung auf Stufe 10 eingestellt.
- Befindet sich der Topf oben im flexiblen Bereich, ist die Leistung auf Stufe 14 eingestellt.

Französisches Kochfeld	
Um das französische Kochfeld zu aktivieren, drücken Sie einfach 2 Sekunden lang auf die Steuerung für den flexiblen Bereich.	
Wenn Sie den Topf verschieben, wird die Leistungsstufe automatisch geändert.	
Französisches Kochfeld deaktivieren	
Drücken Sie die Taste für den flexiblen Bereich, um die Kochzone auszuschalten.	

3.3.6 Tastensperre

- Sie können die Bedienelemente sperren, um eine unbeabsichtigte Verwendung zu verhindern (z.B. Kinder, die versehentlich die Kochzonen einschalten).
- Wenn die Bedienelemente gesperrt sind, sind alle Steuerungen mit Ausnahme der EIN/AUS-Steuerung deaktiviert.

So werden die Bedienelemente gesperrt	
Berühren Sie die Bedienfeldsperre und halten Sie sie eine Weile gedrückt.	Auf der Timer-Anzeige wird der Schriftzug „Lo“ angezeigt
So wird die Tastensperre für die Bedienelemente aufgehoben	
Berühren Sie die Bedienfeldsperre und halten Sie sie eine Weile gedrückt.	





Wenn das Kochfeld im Sperrmodus ist, sind alle Bedienelemente mit Ausnahme der EIN/AUS-Steuerung ① gesperrt. Sie können das Induktionskochfeld mit der EIN/AUS-Steuerung ① jederzeit in den Not-Aus schalten. Sie sollten aber das Kochfeld im nächsten Schritt zuerst entsperren.

3.3.7 Pausenmodus

- Sie können die Hitze pausieren, anstatt das Kochfeld ganz auszuschalten.
- Wenn der Pausenmodus aktiviert wird, sind alle Steuerungen mit Ausnahme der EIN/AUS-Steuerung deaktiviert.



So rufen Sie den Pausenmodus auf	
Berühren Sie kurz die Pausentaste.	Die Anzeigen zeigt „11“ an.
So beenden Sie den Pausenmodus	
Berühren Sie kurz die Pausentaste.	



Wenn das Kochfeld im Sperrmodus ist, sind alle Bedienelemente mit Ausnahme der EIN/AUS-Steuerung  gesperrt. Sie können das Induktionskochfeld mit der EIN/AUS-Steuerung  jederzeit in den Not-Aus schalten. Sie sollten aber das Kochfeld im nächsten Schritt zuerst entsperren.

3.3.8 Funktion zur Energieverwaltung

- Es ist möglich, eine maximale Leistungsaufnahme für das Induktionskochfeld einzustellen und dabei zwischen verschiedenen Verbrauchsbereichen zu wählen.
- Induktionskochfelder sind in der Lage, den Verbrauch automatisch zu begrenzen, um auf geringerer Leistungsstufe zu arbeiten und damit das Risiko einer Überlastung zu vermeiden.



So rufen Sie die Energieverwaltungsfunktion auf	
Schalten Sie das Kochfeld ein und drücken Sie dann gleichzeitig die Sperr- und die Cook With Me-Taste.	Die Timeranzeige zeigt „P5“ an, was Leistungsstufe 5 bedeutet. Die Standardleistung sind 7,2 kW.
So wechseln Sie zu einer anderen Leistungsstufe	
Drücken Sie +/- des Timers. <div style="display: flex; align-items: center; justify-content: center; gap: 20px;"> + oder - </div> <div style="display: flex; justify-content: space-around; margin-top: 10px;">   </div>	Es gibt 5 Leistungsstufen, von „P1“ bis „P5“. Auf der Timer-Anzeige wird eine von ihnen angezeigt „P1“: Die maximale Leistung beträgt 2,5 kW. „P2“: Die maximale Leistung beträgt 3,5 kW. „P3“: Die maximale Leistung beträgt 4,5 kW. „P4“: Die maximale Leistung beträgt 5,5 kW. „P5“: Die maximale Leistung beträgt 7,2 kW.
Bestätigen und Beenden der Energieverwaltungsfunktion	
Drücken Sie gleichzeitig die Sperr- und die Cook With Me-Taste.	Dann wird das Kochfeld ausgeschaltet.

3.3.9 Timer-Steuerung



Sie können den Timer auf zwei verschiedene Arten verwenden:

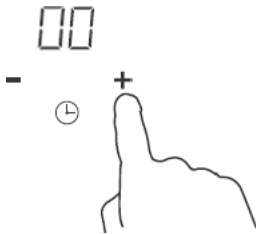
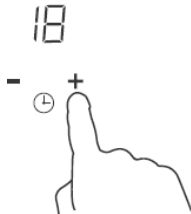

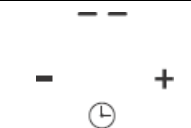
- Sie können ihn als Minute-Minder verwenden. In diesem Fall schaltet der Timer nach Ablauf der eingestellten Zeit die jeweilige Kochzone aus.
- Sie können ihn verwenden, um eine oder mehrere Kochzonen nach Ablauf der eingestellten Zeit auszuschalten. Der Timer kann auf maximal 99min eingestellt werden.

a) Verwendung des Timers als Minute-Minder



<p>Stellen Sie sicher, dass die Kochfläche eingeschaltet ist.</p>	
<p>Berühren Sie das „+“ des Timers. Die Minder-Anzeige fängt an zu blinken und das Timer-Display zeigt „00“ an.</p>	
<p>Stellen Sie die Zeit durch Berühren der Timer-Tasten „-“ oder „+“ ein. Hinweis: Timer-Taste „+“ oder „-“ einmal berühren, um die Zeit um eine Minute zu verlängern oder zu verkürzen. Berühren Sie die Timer-Taste „+“ oder „-“ und halten Sie sie gedrückt, um die Zeit um 10 Minuten zu verlängern oder zu verkürzen.</p>	
<p>Sobald die Zeit eingestellt wurde, beginnt die Rückwärtszählung. Auf der Anzeige wird die Restzeit angezeigt und die Timer-Anzeige blinkt 5 Sekunden lang.</p>	
<p>Der Summer ertönt für 30 Sekunden und auf der Timer-Anzeige wird „-“ angezeigt, wenn die eingestellte Zeit abgelaufen ist.</p>	

b) Einstellung des Timers zum Ausschalten einer oder mehrerer Kochzonen

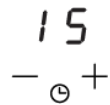

Eine Zone einstellen	
<p>Berühren des Kochzonen-Auswahlreglers</p>	
<p>Stellen Sie die Zeit durch Berühren der Timer-Tasten „-“ oder „+“ ein. Hinweis: Timer-Taste „+“ oder „-“ einmal berühren, um die Zeit um eine Minute zu verlängern oder zu verkürzen. Berühren Sie die Taste „+“ oder „-“ und halten Sie sie gedrückt, um die Zeit um 10 Minuten zu verlängern oder zu verkürzen.</p>	

<p>Sobald die Zeit eingestellt wurde, beginnt die Rückwärtszählung. Auf der Anzeige wird die Restzeit angezeigt und die Timer-Anzeige blinkt 5 Sekunden lang auf.</p> <p>HINWEIS: Der rote Punkt neben der Leistungsstufen-Anzeige leuchtet auf und zeigt an, dass die Zone ausgewählt ist.</p>	
<p>Wenn der Koch-Timer abgelaufen ist, wird die entsprechende Kochzone automatisch ausgeschaltet.</p>	

 Andere Kochzonen setzen den Betrieb fort, wenn sie nicht schon vorher ausgeschaltet wurden.

Weitere Zonen einstellen:	
<p>Die Schritte zum Einstellen mehrerer Zonen sind ähnlich wie die Schritte zum Einstellen einer Zone. Wenn Sie den Timer für mehrere Kochzonen gleichzeitig einstellen, werden die Dezimal-Punkte der entsprechenden Kochzonen eingeschaltet. Die Minutenanzeige zeigt den Minuten-Timer. Der Punkt für die entsprechende Zone blinkt. Das wird wie unten gezeigt:</p>	
<p>3_{3.6} ----- (Einstellung auf 15 Minuten)</p> <p>6_{6.4} ----- (Einstellung auf 45 Minuten)</p>	
<p>Nach Ablauf der Zeitschaltung wird die entsprechende Zone ausgeschaltet. Dann wird der neue Minuten-Timer angezeigt und der Punkt für die entsprechende Zone beginnt zu blinken. Das wird wie rechts angezeigt:</p>	
<p style="text-align: center;">Berühren Sie die Kochzonen-Auswahlsteuerung; der Timer für die entsprechende Heizzone wird in der Timer-Anzeige angezeigt.</p>	

c) Abbrechen des Timers

<p>Berühren Sie den Auswahlregler der Kochzone, für die Sie den Timer abbrechen möchten.</p>	
<p>Berühren Sie das „-“ des Timers und halten Sie es gedrückt. Der Timer wird auf „00“ zurückgesetzt und abgebrochen.</p>	

3.3.10 Standardbetriebszeiten

Die automatische Abschaltung ist eine Sicherheitsfunktion für das Induktionskochfeld. Das Kochfeld schaltet sich automatisch ab, wenn Sie vergessen, die Kochzone nach dem Kochen auszuschalten. Die Standard-Betriebszeiten für verschiedene Leistungsstufen werden in der Tabelle unten dargestellt:

Leistungsstufe	1	2	3	4	5	6	7	8	9
Standardbetrieb Timer (Stunde)	8	8	8	8	6	6	6	6	4
Leistungsstufe	10	11	12	13	14				
Standardbetrieb Timer (Stunde)	4	4	4	2	2				

Wenn der Topf entfernt wird, kann das Induktionskochfeld die Heizfunktion sofort stoppen und das Kochfeld schaltet sich nach 2 Minuten automatisch ab.



Personen mit Herzschrittmachern sollten vor der Benutzung dieses Geräts ihren Arzt um Rat fragen.

3.3.11 Cook With Me-Funktion

Laden Sie zunächst die hOn-App herunter und installieren Sie sie auf Ihrem Handy oder Tablet. Melden Sie dann Ihr Induktionskochfeld an, indem Sie den Anweisungen direkt in der App folgen.

Gehen Sie wie folgt vor, um das Kochfeld mit der APP zu koppeln:

Drücken Sie 4 Sekunden lang die „Cook With Me“-Taste. Nach den vier Sekunden beginnt die Ziffer des TIMERS zu blinken, auf der PA steht, und der Kopplungsprozess wird gestartet.



Wenn das WLAN eingeschaltet ist: Rechts neben der LED wird ein Punkt angezeigt.

Wenn das WLAN ausgeschaltet ist: Es wird kein Punkt angezeigt.

So stellen Sie die Cook With Me-Funktion ein	
Wählen Sie in der hOn-App Rezepte oder Sonderprogramme aus. Folgen Sie Schritt für Schritt den Anweisungen der App, und senden Sie anschließend die Parameter an das Kochfeld, das für Sie kochen wird.	
Wenn das Kochfeld den Befehl von der App empfängt, piept es zweimal und blinkt eine Sekunde lang, um anzuzeigen, dass die Anweisungen empfangen wurden. Drücken Sie die Cook With Me-Taste, um mit dem Garen des gewählten Rezepts zu beginnen.	
Wenn Sie die Cook With Me-Funktion beenden möchten, ändern Sie die Leistungsstufe der Kochzone.	

a. WLAN-PARAMETER

Technologie	WLAN	BLE
Standard	IEEE 802.11b/n/g	Bluetooth v4.2, BR/EDR, BLE
Frequenzbandbereich(e) [MHz]	2402-2480	2402-2480
Maximale Leistung [mW]	1500	1500

b. PRODUKTINFORMATIONEN FÜR VERNETZTE GERÄTE

Produktinformationen für vernetzte Geräte	
Stromverbrauch des Produkts im vernetzten Standby-Modus, wenn alle verkabelten Netzwerkanschlüsse verbunden und alle drahtlosen Netzwerkanschlüsse aktiviert sind:	NA
So aktivieren Sie einen drahtlosen Netzwerkanschluss:	Zur WiFi-Aktivierung drücken Sie 4 Sekunden lang die „Cook With Me“-Taste.
So deaktivieren Sie einen drahtlosen Netzwerkanschluss:	Zur WiFi-Deaktivierung drücken Sie 4 Sekunden lang die „Cook With Me“-Taste.

3.3.12 Sonderfunktionen



Köcheln



Schmelzen



Kochen

So stellen Sie die Sonderfunktion ein	
Berühren Sie den Auswahlregler der Kochzone.	
Die Funktion für leichtes Köcheln ist ideal zum Garen von Soßen, Eintöpfen und Schmorgerichten geeignet. Drücken Sie Taste für Köcheln, die Anzeige zeigt „I“ an.	
Die Funktion zum Schmelzen ist die ideale Lösung zum Schmelzen von Schokolade und Butter. Mit dieser Funktion können Sie alle Arten von Desserts oder Saucen zubereiten. Drücken Sie Taste für Schmelzen, die Anzeige zeigt „II“ an.	
Die Kochfunktion ist ideal zum Aufkochen von Wasser oder anderen Flüssigkeiten. Drücken Sie die Kochtaste, die Anzeige zeigt "III" an.	

4. Kochleitfaden



Vorsicht beim Frittieren; Öl und Fett werden sehr schnell erhitzt, insbesondere bei Verwendung der PowerBoost-Funktion. Bei extrem hohen Temperaturen werden Öl und Fett spontan entzündet, was eine ernsthafte Brandgefahr darstellt.

4.1 Kochtipps

- Wenn das Essen aufkocht, die Temperatur runterschalten.
- Durch Verwendung eines Deckels wird die Garzeit reduziert und durch Bewahrung der Wärme Energie gespart.
- Reduzieren Sie die Menge an Flüssigkeit oder Fett auf ein Minimum, um die Garzeiten zu verringern.
- Starten Sie das Kochen bei einer hohen Temperatur und schalten Sie die Temperatur runter, wenn das Essen erwärmt wurde.

4.1.1 Auf kleiner Flamme kochen, Garen von Reis

- Ein schonendes Köcheln findet unter dem Siedepunkt statt, bei etwa 85°C, wenn die ersten Blasen gelegentlich an die Oberfläche der Kochflüssigkeit steigen. Hierin liegt das Geheimnis für köstliche Suppen und Eintöpfe, weil sich das Aroma ohne zu verkochen entfalten kann. Sie sollten Gerichte auf Eierbasis und mit Mehl eingedickte Saucen unter dem Siedepunkt zubereiten.
- Einige Aufgaben, wie das Garen von Reis durch Absorption, erfordern möglicherweise eine Temperatur, die über der niedrigsten Stufe liegt, um sicherzustellen, dass das Essen in der empfohlenen Zeit richtig gegart wird.

4.1.2 Schnell angebratenes Steak

So wird Ihr Steak schön saftig:

1. Das Fleisch etwa 20 Minuten vor der Zubereitung bei Raumtemperatur ruhen lassen.
2. Eine Bratpfanne mit dickem Boden erhitzen.
3. Beide Seiten des Steaks mit Öl bestreichen. Eine kleine Menge Öl in die heiße Pfanne geben und dann das Fleisch in die heiße Pfanne legen.
4. Das Steak nur einmal während des Garens wenden. Die exakte Garzeit ist von der Dicke des Steaks und von der gewünschten Garung abhängig. Die Zeit variiert zwischen 2 und 8 Minuten pro Seite. Drücken Sie auf das Steak, um die Garstufe festzustellen - je härter es ist, umso „durchgebratener“ ist es.
5. Lassen Sie das Steak ein paar Minuten auf einer warmen Platte ruhen, damit es vor dem Servieren schön zart wird.

4.1.3 Für Rührbraten

1. Wählen Sie eine kompatible Wok-Pfanne mit flachem Boden oder eine große Bratpfanne.
2. Bereiten Sie alle Zutaten und das notwendige Kochgeschirr vor. Das Anbraten sollte schnell gehen. Wenn Sie große Mengen zubereiten, garen Sie das Essen in mehreren kleineren Portionen.
3. Heizen Sie die Pfanne kurz vor und fügen Sie zwei Esslöffel Öl hinzu.
4. Garen Sie zuerst das Fleisch, legen Sie es beiseite und halten Sie es warm.
5. Braten Sie dann das Gemüse an. Wenn es heiß und noch knackig ist, schalten Sie die Kochzone auf eine niedrigere Stufe, legen Sie das Fleisch wieder in die Pfanne und fügen Sie Ihre Sauce hinzu.
6. Rühren Sie die Zutaten vorsichtig durch, um sicherzustellen, dass sie alle erwärmt werden.
7. Sofort servieren.

4.2 Erkennung von kleinen Gegenständen

Wenn eine ungeeignete Größe oder ein nicht magnetischer Topf (z.B. aus Aluminium) oder andere kleine Gegenstände (z.B. Messer, Gabel, Schlüssel) auf dem Kochfeld liegen gelassen wurden, schaltet das Kochfeld nach 1 Minute automatisch in Standby. Der Lüfter kühlt die Temperatur des Induktionskochfeldes für eine weitere Minute ab.

5. Temperatureinstellungen

Die Einstellungen unten sind nur Richtwerte. Die exakte Einstellung ist von verschiedenen Faktoren abhängig, wie dem Kochgeschirr und der Menge von Lebensmitteln, die zubereitet werden sollen. Experimentieren Sie mit dem Induktionskochfeld, um die für Sie am besten geeigneten Einstellungen herauszufinden.

Temperatureinstellung	Eignung
1 - 2	<ul style="list-style-type: none">• Sanfte Erwärmung für kleine Mengen von Lebensmitteln• Schmelzen von Schokolade, Butter und Lebensmitteln die schnell anbrennen• Schonendes Köcheln• Langsames Erwärmen
3 - 5	<ul style="list-style-type: none">• Aufwärmen• Schnelles Köcheln• Reis kochen
6 - 11	<ul style="list-style-type: none">• Pfannkuchen / Pancakes
12- 13	<ul style="list-style-type: none">• Sautieren• Pasta /Teigwaren kochen
14/P	<ul style="list-style-type: none">• Rührbraten• Anbraten• Suppe zum Kochen bringen• Wasser kochen

6. Pflege und Reinigung

Was?	Wie das funktioniert?	Wichtig!
Alltägliche Verschmutzungen auf dem Glas (Fingerabdrücke, Streifen, Flecken von Lebensmitteln oder übergekochte nicht zuckerhaltige Flüssigkeiten auf dem Glas)	<ol style="list-style-type: none"> 1. Den Netzschalter auf dem Kochfeld ausschalten. 2. Einen Kochfeld-Reiniger auftragen, wenn das Glas noch warm ist (aber nicht heiß!) 3. Mit einem sauberen Lappen oder Papiertuch abspülen und trockenwischen. 4. Den Strom auf dem Kochfeld wieder einschalten. 	<ul style="list-style-type: none"> • Wenn die Stromversorgung auf dem Kochfeld ausgeschaltet ist, gibt es keine Anzeige für „heiße Oberfläche“, aber die Kochzone kann trotzdem heiß sein! Seien Sie besonders vorsichtig. • Scharfe Scheuerschwämme, Nylon-Scheuerschwämme und raue/abrasive Reinigungsmittel können das Glas zerkratzen. Lesen Sie immer das Etikett, um zu prüfen, ob der Reiniger oder Scheuerschwamm für das Kochfeld geeignet ist. • Lassen Sie niemals Reinigungsrückstände auf dem Kochfeld zurück: das Glas kann dadurch Flecken bekommen.
Übergekochtes, Geschmolzenes und heiße, zuckerhaltige Flüssigkeiten auf dem Glas	<p>mit einem Pfannenwender, Spachtel oder einer Rasierklinge für Induktionskochfelder aus Glas sofort entfernen. Achten Sie dabei immer auf heiße Kochzonen-Oberflächen:</p> <ol style="list-style-type: none"> 1. Den Netzschalter für die Kochfläche an der Wand ausschalten. 2. Die Klinge oder das Utensil in einem 30°-Winkel festhalten und die Verschmutzung abkratzen und in einen kühlen Bereich der Kochfläche verschieben. 3. Die Verschmutzung mit einem Geschirrtuch oder Papiertuch reinigen. 4. Befolgen Sie die Schritte 2 bis 4 unter Punkt „Alltägliche Verschmutzungen auf dem Glas“. 	<ul style="list-style-type: none"> • Entfernen Sie die Flecken, die durch das Schmelzen oder die zuckerhaltigen, übergekochten Lebensmittel entstehen, so schnell wie möglich. Wenn sie auf dem Glas abkühlen, kann es schwerer sein, sie zu entfernen oder die Glasoberfläche kann dauerhaft beschädigt werden. • Gefahr durch Schneiden: wenn die Schutzhülle entfernt wird, ist die Klinge eines Glasschabers messerscharf. Benutzen Sie ihn mit äußerster Sorgfalt und bewahren Sie ihn sicher und außerhalb der Reichweite von Kindern auf.
Überschwappen auf die Touch-Bedienungen	<ol style="list-style-type: none"> 1. Den Netzschalter auf dem Kochfeld ausschalten. 2. Die übergeschwappte Flüssigkeit aufnehmen. 3. Das Touch-Bedienfeld mit einem sauberen feuchten Schwamm oder Tuch abwischen. 4. Mit einem Papiertuch ganz trockenwischen. 5. Den Strom auf dem Kochfeld wieder einschalten. 	<ul style="list-style-type: none"> • Das Kochfeld kann einen Piepton erzeugen und sich selbst abschalten, die Touch-Bedienungen können funktionsuntüchtig sein, solange sich Flüssigkeit darauf befindet. Stellen Sie sicher, dass das Touch-Bedienfeld trocken gewischt wurde, bevor Sie das Kochfeld wieder einschalten.

7. Hinweise und Tipps

Problem	Mögliche Ursachen	Was zu tun ist
Das Induktionskochfeld kann nicht eingeschaltet werden.	Kein Strom.	Stellen Sie sicher, dass das Induktionskochfeld an die Stromversorgung angeschlossen und eingeschaltet ist. Überprüfen Sie, ob ein Stromausfall in Ihrem Haus oder Wohnbereich vorliegt. Wenn Sie alles überprüft haben und das Problem weiterhin besteht, wenden Sie sich an einen qualifizierten Techniker.
Die Touch-Bedienungen sprechen nicht an.	Die Bedienungen sind gesperrt.	Die Tastensperre der Bedienelemente aufheben. Siehe Abschnitt „Verwendung des Induktionskochfeldes“ für Anweisungen.
Die Touch-Bedienungen sind schwer zu bedienen.	Es kann ein dünner Wasserfilm über den Bedienelementen liegen, oder Sie benutzen die Fingerspitzen, um die Bedienelemente zu berühren.	Stellen Sie sicher, dass das Touch-Bedienfeld trocken ist und verwenden Sie den Fingerballen, wenn Sie die Bedienelemente berühren.
Das Glas wurde zerkratzt.	Kochgeschirr mit rauen Kanten. Ungeeigneter, abrasiver Scheuerschwamm oder Reinigungsprodukte wurden verwendet.	Verwenden Sie Kochgeschirr mit flachen und glatten Böden. Siehe „Auswahl des richtigen Kochgeschirrs“. Siehe „Pflege und Reinigung“.
Einige Töpfe knistern oder knacken.	Dies kann durch die Herstellungsweise Ihres Kochgeschirrs bedingt sein (Lagen aus unterschiedlichen Metallen, die unterschiedlich vibrieren).	Das ist normal für Kochgeschirr und deutet nicht auf einen Fehler hin.
Das Induktionskochfeld macht ein leises, brummendes Geräusch, wenn es bei hohen Temperaturen verwendet wird.	Dies wird durch die Induktionskochtechnologie verursacht.	Das ist normal, aber das Geräusch sollte leiser werden oder komplett aufhören, wenn Sie die Temperatur senken.
Lüftergeräusche vom Induktionskochfeld.	Ein Lüfter im Induktionskochfeld wurde eingeschaltet, um die Elektronik vor Überhitzung zu schützen. Der Lüfter kann auch dann weiter laufen, wenn das Induktionskochfeld ausgeschaltet wurde.	Das ist normal und erfordert keinen Eingriff. Schalten Sie das Induktionskochfeld nicht an der Wand aus, solange der Lüfter noch läuft.
Töpfe werden nicht heiß und nicht auf der Anzeige angezeigt.	Das Induktionskochfeld kann den Topf oder die Pfanne nicht erkennen, weil sie nicht für das Induktionskochen geeignet sind. Das Induktionskochfeld kann den Topf oder Pfanne nicht erkennen, weil er zu klein für das Kochfeld ist oder nicht richtig darauf zentriert wurde.	Verwenden Sie geeignetes Kochgeschirr für das Induktionskochfeld. Siehe Abschnitt „Auswahl des richtigen Kochgeschirrs“. Zentrieren Sie den Topf oder Pfanne und stellen Sie sicher, dass der Boden mit der Größe der Kochzone übereinstimmt.
Das Induktionskochfeld oder die Kochzone hat sich selbst unerwartet ausgeschaltet, ein Signalton ertönt und ein Fehlercode wird angezeigt (in der Regel abwechselnd mit einer oder zwei Ziffern auf der Koch-Timer-Anzeige).	Technische Störung.	Bitte notieren Sie die Buchstaben und Zahlen des Fehlers, schalten Sie das Induktionskochfeld an der Wand aus und kontaktieren Sie einen qualifizierten Techniker.

8. Ausfallanzeige und Inspektion

Das Induktionskochfeld ist mit einer Selbstdiagnosefunktion ausgestattet. Mit diesem Test ist der Techniker in der Lage, die Funktion mehrerer Komponenten zu überprüfen, ohne das Kochfeld zu demontieren oder aus der Arbeitsfläche auszubauen.

Fehlerbehebung

Für Zone 1 und 2

Problem	Mögliche Ursachen	Was zu tun ist
E1,E2,E7,C1	Temperatursensor defekt	Bitte kontaktieren Sie den Hersteller.
E3,E4	IGBT-Temperatursensor defekt.	
EU	Die Verbindung zwischen Anzeigeplatine und Hauptplatine ist ausgefallen.	
EL,EH	Anormale Versorgungsspannung	Bitte überprüfen Sie, ob die Stromversorgung normal ist. Einschalten, wenn die Stromversorgung normal ist.
C3	Temperatursensor der Keramikglasplatte ist zu hoch	Bitte neu starten, nachdem das Induktionskochfeld abgekühlt ist.
C2	IGBT-Temperatursensor zu hoch.	

Für Zone 3 und 4

1) Fehlercode tritt bei der Verwendung durch den Kunden auf und Lösung;

Störungscode	Problem	Lösung
Auto-Recovery		
EL	Die Versorgungsspannung liegt oberhalb der Nennspannung.	Bitte überprüfen Sie, ob die Stromversorgung normal ist. Einschalten, wenn die Stromversorgung normal ist.
EH	Die Versorgungsspannung liegt unter der Nennspannung.	
C1, C3	Hohe Temperatur des Keramikplattensensors.	Warten Sie, bis sich die Temperatur der Keramikplatte wieder normalisiert hat. Berühren Sie die Taste „EIN/AUS“, um das Gerät neu zu starten.
C2	Hohe Temperatur des IGBT. (1#)	Warten Sie, bis sich die Temperatur des IGBT wieder normalisiert hat. Berühren Sie die Taste „EIN/AUS“, um das Gerät neu zu starten. Prüfen Sie, ob der Lüfter gleichmäßig läuft; wenn nicht, tauschen Sie den Lüfter aus.
Keine Auto-Recovery		
E2	Ausfall des Temperatursensors der Keramikplatte - Kurzschluss.	Überprüfen Sie den Anschluss oder tauschen Sie den Temperatursensor der Keramikplatte aus.
E1	Ausfall des Temperatursensors der Keramikplatte - offener Stromkreis.	
E7	Ausfall des Temperatursensors der Keramikplatte - ungültig.	
E4	IGBT-Temperatursensor defekt - Kurzschluss.	Tauschen Sie die Netzplatine aus.
E3	IGBT-Temperatursensor defekt - offener Stromkreis.	

2) Spezifische Störung und Lösung

Ausfall	Problem	Lösung A	Lösung B
Die LED leuchtet nicht, wenn das Gerät eingesteckt ist.	Kein Strom vorhanden.	Prüfen Sie, ob der Stecker fest in der Steckdose sitzt und ob die Steckdose funktioniert.	
	Die Zusatzstromplatine und die Displayplatine sind ausgefallen.	Überprüfen Sie den Anschluss.	
	Die Zusatzstromplatine ist beschädigt.	Tauschen Sie die Zusatzplatine aus.	
	Die Displayplatine ist beschädigt.	Tauschen Sie die Displayplatine aus.	
Einige Tasten funktionieren nicht, oder die LED-Anzeige ist nicht normal.	Die Displayplatine ist beschädigt.	Tauschen Sie die Displayplatine aus.	
Die Kochmodus-Anzeige leuchtet auf, aber das Aufheizen beginnt nicht.	Hohe Temperatur des Kochfeldes.	Die Umgebungstemperatur ist möglicherweise zu hoch. Der Lufteinlass oder die Entlüftung ist möglicherweise blockiert.	
	Mit dem Lüfter ist etwas nicht in Ordnung.	Prüfen Sie, ob der Lüfter gleichmäßig läuft; wenn nicht, tauschen Sie den Lüfter aus.	
	Die Leistungsplatine ist beschädigt.	Tauschen Sie die Netzplatine aus.	
Die Heizung stoppt während des Betriebs plötzlich und die Anzeige blinkt „u“.	Topf oder Pfanne vom falschen Typ.	Verwenden Sie den richtigen Topf (siehe Bedienungsanleitung).	Schaltung für die Topferkennung ist beschädigt, ersetzen Sie die Leistungsplatine.
	Der Topfdurchmesser ist zu klein.		
	Der Herd ist überhitzt.	Das Gerät ist überhitzt. Warten Sie, bis die Temperatur wieder normal ist. Drücken Sie die Taste „EIN/AUS“, um das Gerät neu zu starten.	
Heizzonen der gleichen Seite (z. B. die erste und die zweite Zone) zeigen „u“ an.	Die Stromversorgungsplatine und die Displayplatine sind fehlerhaft angeschlossen.	Überprüfen Sie den Anschluss.	
	Die Anzeige des Kommunikationsteils ist beschädigt.	Tauschen Sie die Displayplatine aus.	
	Die Hauptplatine ist beschädigt.	Tauschen Sie die Netzplatine aus.	
Der Lüftermotor hört sich unnormal an.	Der Lüftermotor ist beschädigt.	Tauschen Sie den Lüfter aus.	

Die beschriebenen Punkte sind die Beurteilung und Inspektion üblicher Fehler.

Bauen Sie das Gerät nicht selbst auseinander, um Gefahren und Schäden am Induktionskochfeld zu vermeiden.

9. Installation

9.1 Auswahl der Installationsausrüstung

Schneiden Sie die Arbeitsfläche nach den in der Zeichnung angegebenen Maßen aus.
Für Installations- und Anwendungszwecke sollten um das Loch herum mindestens 5 cm Platz gelassen werden. Stellen Sie sicher, dass die Dicke der Arbeitsfläche mindestens 30mm beträgt. Bitte wählen Sie hitzebeständiges und isoliertes Arbeitsplattenmaterial (Holz und ähnliches faseriges oder hygroskopisches Material darf nicht als Arbeitsplattenmaterial verwendet werden, es sei denn, es ist imprägniert), um einen Stromschlag und größere Verformungen durch die Wärmestrahlung der Kochplatte zu vermeiden. Wie unten dargestellt:



Hinweis: Der Sicherheitsabstand zwischen den Seiten des Kochfelds und den Innenflächen der Arbeitsplatte sollte mindestens 3 mm betragen.

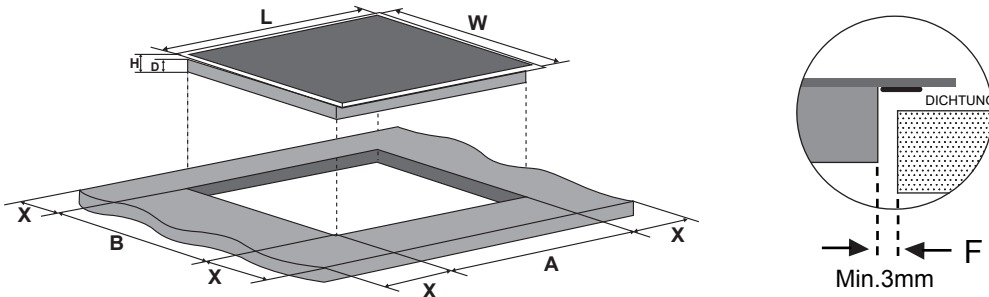

L(mm)	B(mm)	H(mm)	T(mm)	A(mm)	B(mm)	X(mm)	F(mm)
590	520	56	52	560±1	480±1	50 min.	3 min.

Stellen Sie sicher, dass das Induktionskochfeld in jedem Fall gut belüftet wird und dass der Lufteintritt und -austritt nicht behindert werden. Stellen Sie sicher, dass das Induktionskochfeld in einem guten Betriebszustand ist. Wie unten dargestellt



Hinweis: Der Sicherheitsabstand zwischen der Kochplatte und dem darüber liegenden Schrank sollte mindestens 760 mm betragen.

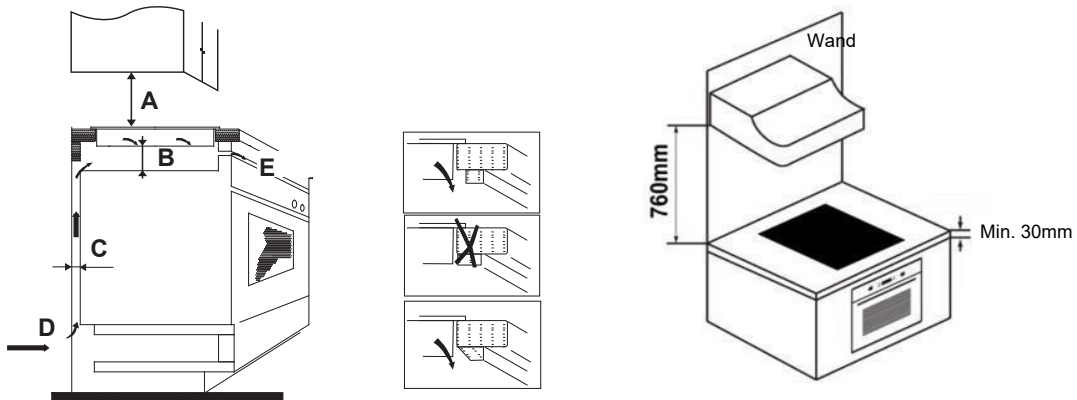

A(mm)	B(mm)	C(mm)	D	E
760	50 min.	20 min.	Lufteintritt	Luftaustritt 5mm

WARNUNG: Für ausreichende Belüftung sorgen

Stellen Sie sicher, dass das Induktionskochfeld gut belüftet wird und dass der Lufteintritt und -austritt nicht behindert werden. Um eine versehentliche Berührung mit dem überhitzten Boden des Kochfeldes oder einen unvorhersehbaren Stromschlag zu vermeiden, muss eine Holzeinlage mit einem Mindestabstand von 50 mm vom Boden des Kochfelds mit Schrauben fixiert werden. Beachten Sie die folgenden Anforderungen

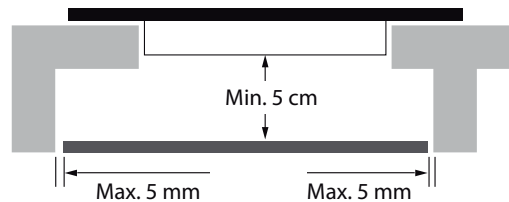

An der Außenseite des Kochfelds befinden sich Lüftungslöcher. Sie MÜSSEN beim Einsetzen des Kochfelds sicherstellen, dass diese Löcher nicht durch die Arbeitsplatte blockiert werden.



- Beachten Sie, dass der Kleber, der das Kunststoff- oder Holzmaterial mit dem Möbel verbindet, einer Temperatur von nicht unter 150°C standhalten muss, um ein Ablösen der Verkleidung zu vermeiden.
- Die Rückwand, angrenzende und umgebende Flächen müssen daher einer Temperatur von 90°C standhalten.

9.2 Bevor Sie das Kochfeld installieren, stellen Sie sicher, dass

- Die Arbeitsfläche rechtwinklig und eben ausgerichtet ist, und dass keine strukturellen Bauteile den Platzbedarf einschränken.
- Die Arbeitsfläche aus hitzebeständigem und isoliertem Material besteht.
- Wenn das Kochfeld über einem Backofen installiert wird, der Backofen mit einem eingebauten Lüfter ausgestattet ist.
- Die Installation mit allen Abstandsanforderungen und anwendbaren Normen und Vorschriften übereinstimmt.
- Ein geeigneter Trennschalter mit vollständiger Trennung vom Stromnetz in der Festverdrahtung integriert ist, in Übereinstimmung mit den lokalen Regeln und Vorschriften über die Montage und Positionierung der Verdrahtung.
- Der Trennschalter muss von einem zugelassenen Typ sein und einen Luftspalt von 3 mm als Kontaktabstand an allen Polen (oder an allen aktiven [Phasen] Leitern aufweisen, wenn die lokalen Verdrahtungsregeln hierfür eine Variante der Anforderungen vorsehen) gewährleisten.
- Der Trennschalter ist für den Benutzer bei installiertem Kochfeld leicht zugänglich.
- Wenden Sie sich an die lokalen Baubehörden und konsultieren Sie die geltenden Gesetzesvorschriften, wenn Sie Zweifel bezüglich der Installation haben.
- Verwenden Sie hitzebeständige und leicht zu reinigende Oberflächen (wie Keramikfliesen) für die Wandoberflächen um das Kochfeld herum.

9.3 Nachdem Sie das Kochfeld installiert haben, stellen Sie sicher, dass

- Das Stromversorgungskabel nicht durch Schranktüren oder Schubladen zugänglich ist.
- Eine ausreichende Frischluftzufuhr von außerhalb der Schränke zur Unterseite des Kochfeldes vorhanden ist.
- Wenn das Kochfeld über einer Schublade oder einem Schrankraum installiert ist, ein Hitzeschutz unterhalb der Basis des Kochfeldes installiert wurde.
- Der Trennschalter für den Benutzer leicht zugänglich ist.

9.4 Bevor die Befestigungsbügel positioniert werden

Die Einheit sollte auf einer stabilen, glatten Oberfläche (verwenden Sie die Verpackung) aufgestellt werden. Wenden Sie keine Kraft auf die Bedienelemente des Kochfeldes an.

9.5 Ausrichtung der Position der Halterung

Fixieren Sie das Kochfeld vor der Installation mit den 8 angeschraubten Halterungen am Boden (siehe Abbildung) an der Arbeitsplatte. Passen Sie die Position der Halterungen den unterschiedlichen Plattendicken an.

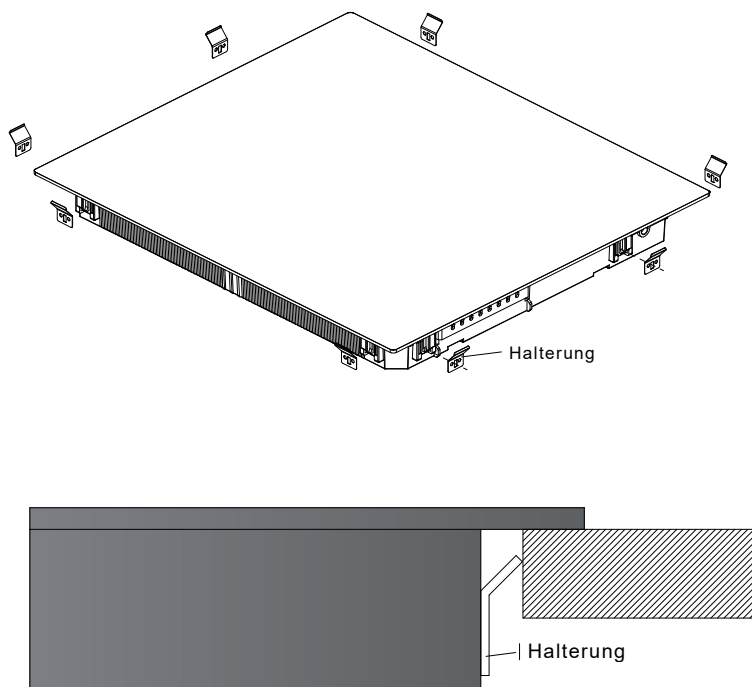

Auf keinen Fall dürfen sich die Halterungen nach der Montage mit den Innenflächen der Arbeitsplatte berühren (siehe Bild).

9.6 Vorsicht

1. Die Induktionskochplatte muss von qualifiziertem Personal oder Technikern installiert werden. Unsere Kundendienstmitarbeiter stehen Ihnen zu Diensten. Bitte führen Sie den Vorgang nie selbst aus.
2. Das Kochfeld darf nicht direkt über einem Geschirrspüler, Kühlschrank, Gefrierschrank, Waschmaschine oder Wäschetrockner installiert werden, da die Feuchtigkeit die Elektronik des Kochfeldes beschädigen kann.
3. Die Induktionskochplatte sollte so installiert werden, dass eine bessere Hitzestrahlung gewährleistet und die Zuverlässigkeit verbessert werden kann.
4. Die Wand und die induzierte Heizzone über der Tischoberfläche sollten hitzebeständig sein.
5. Um Schäden zu vermeiden, müssen die Sandwich-Ebene und der Klebstoff hitzebeständig sein.
6. Keinen Dampfreiniger verwenden.

9.7 Anschließen des Kochfeldes an das Stromnetz



Dieses Kochfeld darf nur von einer entsprechend qualifizierten Person an das Stromnetz angeschlossen werden. Bevor Sie das Kochfeld an das Stromnetz anschließen, überprüfen Sie dass:

1. Das Hausstromnetz für die Leistungsaufnahme des Kochfeldes geeignet ist.
2. Die Spannung mit dem Wert auf dem Typenschild übereinstimmt.
3. Der Querschnitt des Stromkabels für die auf dem Typenschild angegebene Last geeignet ist.

Verwenden Sie keine Adapter, Reduzierstücke oder Verzweigungseinrichtungen, um das Kochfeld an das Stromnetz anzuschließen, dies kann zu Überhitzung und Brand führen.

Das Stromkabel darf nicht mit heißen Teilen in Berührung kommen und muss so positioniert werden, dass seine Temperatur an keiner Stelle auf über 75°C ansteigen kann.



Überprüfen Sie mit einem Elektroinstallateur, ob das Hausstromnetz ohne Änderungen geeignet ist. Änderungen dürfen nur von einem qualifizierten Elektroinstallateur vorgenommen werden.

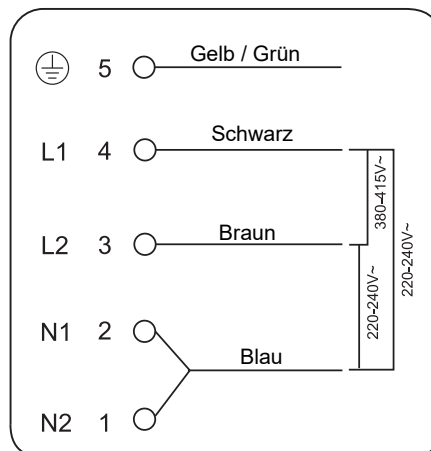

Wenn das von Ihnen gewählte Gerät insgesamt nicht weniger als 4 Heizzonen hat, kann es wie unten dargestellt über einen einphasigen Stromanschluss direkt an die Stromversorgung angeschlossen werden.

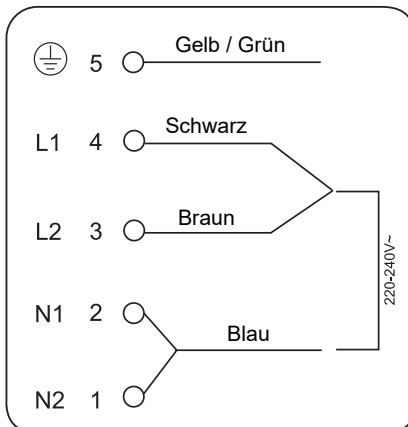
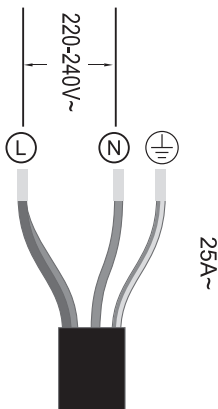

- Wenn das Kabel beschädigt ist oder ersetzt werden muss, müssen die Arbeiten von einem Kundendienst-Vertreter mit den entsprechenden Werkzeugen durchgeführt werden, um mögliche Unfälle zu vermeiden.
- Wenn das Gerät direkt an das Stromnetz angeschlossen wurde, muss ein allpoliger Leistungsschalter installiert werden, mit einer Mindestöffnung von 3 mm zwischen den Kontakten.
- Der Installateur muss sicherstellen, dass der Stromanschluss korrekt hergestellt wurde und den Sicherheitsvorschriften entspricht.
- Das Netzkabel darf nicht geknickt oder gequetscht werden.
- Das Netzkabel ist regelmäßig zu kontrollieren und darf nur von zugelassenem Servicepersonal ausgetauscht werden.



Die Unterseite und das Netzkabel des Kochfelds sind nach dem Einbau nicht zugänglich.



ENTSORGUNG:
Entsorgen Sie dieses Produkt nicht als unsortierten Hausmüll. Diese Art von Abfall muss getrennt gesammelt und einer besonderen Abfallbehandlung unterzogen werden.

Dieses Elektrohaushaltsgerät ist in Einklang mit der EU-Richtlinie 2012/19/EG über Elektro- und Elektronik-Altgeräte (WEEE) gekennzeichnet. Indem Sie sicherstellen, dass dieses Gerät ordnungsgemäß entsorgt wird, helfen Sie, mögliche Schäden für die Umwelt und die menschliche Gesundheit zu vermeiden, die andernfalls verursacht werden, wenn es auf eine falsche Art und Weise entsorgt wird.

Das Symbol auf dem Produkt weist darauf hin, dass es nicht als Hausmüll behandelt werden darf. Stattdessen sollte es zu einer entsprechenden Sammelstelle für das Recycling von elektrischen und elektronischen Geräten gebracht werden.

Dieses Gerät muss durch spezialisierte Betriebe entsorgt werden. Für weitere Informationen über die Behandlung, Wiederverwertung und das Recycling dieses Produkts wenden Sie sich bitte an Ihre örtlich zuständige Behörde, Ihr Müllabfuhrunternehmen oder an das Geschäft, in dem Sie das Produkt erworben haben.

Für weitere Informationen über die Behandlung, Wiederverwertung und das Recycling dieses Produkts wenden Sie sich bitte an Ihre örtlich zuständige Behörde, Ihr Müllabfuhrunternehmen oder an das Geschäft, in dem Sie das Produkt erworben haben.

1. Predgovor	239
1.1. Varnostna opozorila	239
1.2. Vgradnja	239
1.2.1. Nevarnost električnega udara.....	239
1.2.2. Nevarnost ureznin	239
1.2.3. Pomembna varnostna navodila	239
1.3. Uporaba in vzdrževanje	240
1.3.1. Nevarnost električnega udara.....	240
1.3.2. Nevarnost za zdravje.....	241
1.3.3. Nevarnost zaradi vroče površine	241
1.3.4. Nevarnost ureznin	241
1.3.5. Pomembna varnostna navodila	241
2. Predstavitev izdelka.....	243
2.1. Pogled od zgoraj.....	243
2.2. Upravljalna plošča	243
2.3. Način delovanja	244
2.4. Pred uporabo nove indukcijske kuhalne plošče.....	244
2.5. Tehnične specifikacije.....	244
3. Delovanje izdelka	244
3.1. Upravljalni elementi na dotik.....	244
3.2. Izbira ustrezne kuhinjske posode	245
3.3. Način uporabe	245
3.3.1. Začetek kuhanja	245
3.3.2. Po koncu kuhanja	246
3.3.3. Uporaba funkcije segrevanja z ojačano močjo	247
3.3.4. Prilagodljivo območje.....	247
3.3.5. Francoska plošča	249
3.3.6. Zaklepanje upravljalnih elementov	249
3.3.7. Način premora	250
3.3.8. Funkcija upravljanja porabe energije.....	250
3.3.9. Gumb časovnika.....	251
3.3.10. Privzeti časi delovanja	253
3.3.11. Funkcija »Cook with me«	254
3.3.12. Posebne funkcije	255

4. Napotki za kuhanje	255
4.1. Kuharski nasveti	255
4.1.1. Dušenje, kuhanje riža	255
4.1.2. Pečenje zrezkov	256
4.1.3. Praženje	256
4.2. Zaznavanje majhnih predmetov.....	256
5. Nastavitve toplote	256
6. Nega in čiščenje	257
7. Namigi in nasveti	258
8. Prikaz in odpravljanje napak	259
9. Vgradnja	261
9.1. Izbira opreme za vgradnjo	261
9.2. Pred vgradnjo kuhalne plošče se prepričajte, da:	262
9.3. Po vgradnji kuhalne plošče se prepričajte, da:	263
9.4. Pred namestitvijo pritrdilnih nosilcev	263
9.5. Prilagoditev položaja nosilcev.....	263
9.6. Svarila.....	264
9.7. Priključitev kuhalne plošče na električno omrežje	264

1. Predgovor

Družba Candy Hoover Group Srl izjavlja, da je radijska oprema v skladu z direktivo 2014/53/EU in ustreznimi zakonskimi zahtevami (za trg UKCA). Celotno besedilo izjave o skladnosti je na voljo na naslednjem spletnem naslovu: www.candy-group.com

1.1. Varnostna opozorila

Vaša varnost je pomembna za nas. Pred uporabo kuhalne plošče preberite te informacije.

1.2. Vgradnja

1.2.1. Nevarnost električnega udara

- Preden se lotite kakršnih koli del na aparatu ali vzdrževanja, aparat najprej odklopite z električnega napajanja.
- Priklučitev na ustrezen ozemljitveni sistem je izjemno pomembna in obvezna.
- Spremembe na domači električni napeljavi sme izvajati le usposobljen električar.
- V primeru neupoštevanja tega nasveta lahko pride do električnega udara ali smrti.

1.2.2. Nevarnost ureznin

- Bodite previdni - robovi plošče so ostri.
- V primeru neprevidnosti lahko pride do telesnih poškodb ali ureznin.

1.2.3. Pomembna varnostna navodila

- Pred vgradnjo ali uporabo aparata natančno preberite ta navodila.
- Na ta aparat ni dovoljeno odlagati nobenih gorljivih materialov ali izdelkov.
- Poskrbite, da bodo te informacije na voljo osebi, odgovorni za vgradnjo aparata, saj lahko tako znižate stroške vgradnje.
- Da bi se izognili nevarnosti, je treba ta aparat vgraditi v skladu s temi navodili za vgradnjo.
- Aparat mora pravilno vgraditi in ozemljiti le ustrezno usposobljena oseba.
- Aparat mora biti priključen na tokokrog z ločilnim stikalom, ki zagotavlja popoln odklop z napajanja.
- Nepravilna vgradnja aparata lahko pomeni razveljavitev vseh garancijskih ali odškodninskih zahtevkov.

- Ta aparat lahko uporabljajo otroci, starejši od 8 let, ter osebe z zmanjšanimi fizičnimi, senzoričnimi ali umskimi zmožnostmi ali s pomanjkanjem izkušenj in znanja, pod ustreznim nadzorom, ali če imajo navodila za varno uporabo aparata ter če razumejo s tem povezana tveganja.
- Otroci se z aparatom ne smejo igrati. Otroci ne smejo čistiti aparata in na njem ne smejo izvajati vzdrževalnih del brez ustreznega nadzora.
- Če je napajalni kabel poškodovan, ga mora zamenjati proizvajalec, serviser ali podobno usposobljena oseba, da preprečite morebitne nevarnosti.
- Opozorilo: Če površina kahalne površine iz steklokeramike ali podobnega materiala za zaščito delov pod napetostjo počni, izklopite aparat, da preprečite nevarnost električnega udara.
- Na površino kahalne plošče ne odlagajte kovinskih predmetov, kot so noži, vilice, žlice in pokrovke, saj se ti predmeti lahko močno segrejejo.
- Ne uporabljajte parnega čistilnika.
- Za čiščenje kahalne plošče ne uporabljajte parnega čistilnika.
- Aparat ni predviden za delovanje z zunanjim časovnikom ali ločenim sistemom za daljinsko upravljanje.
- OPOZORILO: Nevarnost požara: na kahalnih površinah ne shranjujte nobenih predmetov.
- Postopek kuhanja je treba nadzorovati. Kratkotrajni postopek kuhanja mora biti pod stalnim nadzorom.
- OPOZORILO: Kuhanje z maščobo ali oljem na kahalni plošči brez nadzora je lahko nevarno in lahko povzroči požar. Ognja NIKOLI ne poskušajte pogasiti z vodo, ampak najprej izklopite aparat in nato plamene pokrijte npr. s pokrovko ali ognjevarno odejo.

1.3. Uporaba in vzdrževanje

1.3.1. Nevarnost električnega udara

- Ne kuhajte na počeni ali poškodovani kahalni plošči. Če se površina kahalne plošče zlomi ali počni, aparat takoj odklopite z omrežnega napajanja (stensko stikalo) in se obrnite na usposobljenega serviserja.
- Pred čiščenjem ali vzdrževanjem kahalno ploščo izključite iz stenske vtičnice.

- V primeru neupoštevanja tega nasveta lahko pride do električnega udara ali smrti.

1.3.2. Nevarnost za zdravje

- Ta aparat je skladen z elektromagnetnimi varnostnimi standardi.
- Vendar pa se morajo osebe s srčnim spodbujevalnikom ali drugimi električnimi vsadki (kot so inzulinske črpalke) pred uporabo tega aparata posvetovati s svojim zdravnikom ali proizvajalcem vsadka, da se prepričajo, da elektromagnetno polje ne bo vplivalo na delovanje njihovih vsadkov.
- V primeru neupoštevanja tega nasveta lahko pride do smrti.

1.3.3. Nevarnost zaradi vroče površine

- Med uporabo se dostopni deli tega aparata močno segrejejo in povzročijo opekline.
- Preprečite stik telesa, oblačil ali katerih koli drugih predmetov, razen primerne posode, z indukcijskim steklom, dokler se površina ne ohladi.
- Otrokom preprečite dostop do aparata.
- Ročaji ponev se lahko so lahko vroči na dotik. Poskrbite, da ročaji ponev ne bodo segali v območje drugih vklopljenih kuhališč. Zagotovite, da so ročaji zunaj dosega otrok.
- V primeru neupoštevanja tega nasveta lahko pride do opeklin in oparin.

1.3.4. Nevarnost ureznin

- Ko umaknete varnostni pokrovček, je izpostavljeno ostro rezilo strgala kuhalne plošče. Pri uporabi bodite zelo previdni in strgalo vedno shranite na varno mesto zunaj dosega otrok.
- V primeru neprevidnosti lahko pride do telesnih poškodb ali ureznin.

1.3.5. Pomembna varnostna navodila

- Aparata med uporabo nikoli ne puščajte brez nadzora. Zaradi prekipevanja se lahko pojavi dim in pride do razlitja mastnih tekočin, ki se lahko vnamejo.
- Aparata nikoli ne uporabljajte kot delovno površino ali površino za shranjevanje predmetov.
- Na aparatu nikoli ne puščajte nobenih predmetov ali pripomočkov.

- V bližino aparata ne odlagajte in ne puščajte namagnetnih predmetov (npr. kreditnih kartic, pomnilniških kartic) ali elektronskih naprav (npr. računalnikov, predvajalnikov MP3), saj lahko elektromagnetno polje aparata škodljivo vpliva nanje.
- Aparata nikoli ne uporabljajte za gretje ali ogrevanje prostora.
- Po uporabi vedno izklopite kuhališča in kuhalno ploščo, kot je opisano v teh navodilih (tj. z uporabo upravljalnih elementov na dotik). Ko odstranite posodo, se za izklop kuhališč ne zanašajte na funkcijo zaznavanja posode.
- Ne dovolite otrokom, da se igrajo z aparatom ali sedijo, stojijo ali plezajo nanj.
- Ne shranjujte predmetov, ki zanimajo otroke, v omaricah nad aparatom. Otroci se lahko pri plezanju na kuhalno ploščo močno poškodujejo.
- Ne puščajte otrok samih ali brez nadzora v prostoru, kjer uporabljate aparat.
- Otrokom ali invalidnim osebam z omejenimi sposobnostmi za uporabo aparata mora odgovorna in usposobljena oseba podati navodila za uporabo aparata. Inštruktor se mora prepričati, da lahko te osebe aparat uporabljajo brez ogrožanja sebe ali svoje okolice.
- Ne popravljajte ali zamenjujte nobenega dela aparata, razen če je to izrecno priporočeno v teh navodilih. Vsa ostala servisna dela mora opraviti usposobljen serviser.
- Na kuhalno ploščo ne odlagajte težkih predmetov.
- Ne stojte na kuhalni plošči.
- Ne uporabljajte posod s skrhanimi robovi in posod ne vlecite po površini indukcijskega stekla, saj se lahko steklo zaradi tega opraska.
- Za čiščenje kuhalne plošče ne uporabljajte mrežic za čiščenje posode ali grobih, abrazivnih čistil, ki lahko opraskajo indukcijsko steklo.
- Ta aparat je predviden za uporabo v gospodinjstvih in prostorih, kot so kuhinjski prostori za osebje v trgovinah, pisarne in druga delovna okolja, na kmetijah in v hotelih, motelih ter drugih bivalnih in prenočitvenih objektih.
- **OPOZORILO:** Aparat in njegovi dostopni deli se med delovanjem močno segrejejo.

- Poskrbite, da preprečite stik z grelnimi elementi.
- Otroci, mlajši od 8 let, naj se zadržujejo stran od aparata, razen če so pod stalnim nadzorom.

Čestitamo vam za nakup nove indukcijske kuhalne plošče.

Priporočamo, da si vzamete nekaj časa in preberete ta navodila za uporabo/vgradnjo, da boste v celoti razumeli, kako pravilno vgraditi in uporabljati aparat.

Za informacije o vgradnji preberite poglavje o vgradnji.

Pred uporabo natančno preberite vsa varnostna navodila in shranite ta navodila za uporabo/vgradnjo, da jih boste lahko uporabili tudi pozneje.

2. Predstavitev izdelka

2.1. Pogled od zgoraj

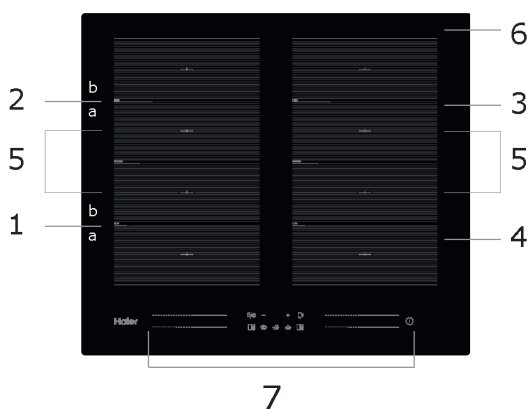

1. Kuhališče z najv. močjo 2000/3200 W
2. Kuhališče z najv. močjo 2000/3200 W
3. Kuhališče z najv. močjo 2000/3200 W
4. Kuhališče z najv. močjo 2000/3200 W
5. Kuhališče z najv. močjo 3000/3600 W
6. Steklena plošča
7. Upravljalna plošča

2.2. Upravljalna plošča

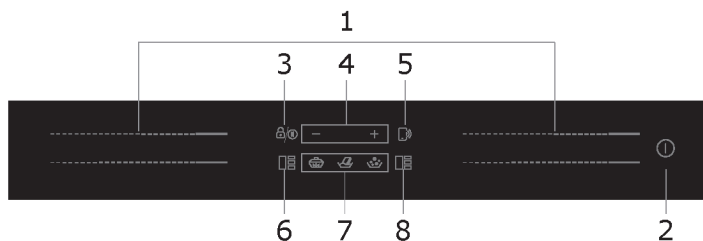

1. Gumbi za upravljanje stopnje moči kuhališč
2. Gumb za vklop/izklop
3. Gumb za zaklepanje
4. Gumb časovnika
5. Gumb »Cook with me«
6. Gumb za levo prilagodljivo območje
7. Dušenje, topljenje, vrenje
8. Gumb za desno prilagodljivo območje

2.3. Način delovanja

Indukcijsko kuhanje je varna, napredna, učinkovita in ekonomična tehnologija kuhanja. Delovanje temelji na elektromagnetnih poljih, ki toploto proizvajajo neposredno v posodi in ne posredno s segrevanjem steklene površine. Steklo se močno segreje zato, ker ga posoda postopoma segreva.

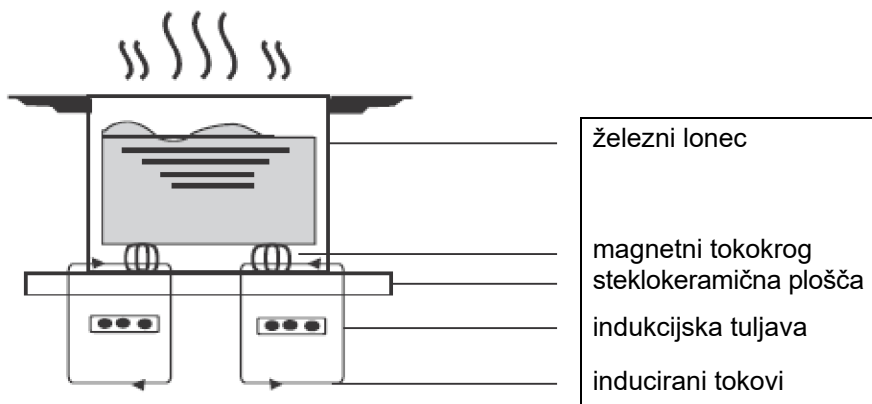

2.4. Pred uporabo nove indukcijske kuhalne plošče

- Preberite ta navodila in upoštevajte zlasti razdelek »Varnostna opozorila«.
- Če je indukcijska kuhalna plošča še vedno prekrita z zaščitno folijo, jo odstranite.

2.5. Tehnične specifikacije

Kuhalna plošča	HA2MTSJ68MC
Kuhališča	4 območja
Napajalna napetost	220–240 V~ 50 Hz ali 60 Hz
Vgrajena električna moč	7200 W
Velikost izdelka (mm)	590 x 520 x 56
Vgradne mere (mm)	560 x 480

Teža in mere so približne. Ker si nenehno prizadevamo za izboljšanje naših izdelkov, lahko specifikacije in modele spremenimo brez predhodnega obvestila.

	Premer dna indukcijske posode	
Kuhališče	Najmanjši	Največji
1, 2, 3 in 4	80*	200
Območje prilagoditve	80*	200*400

*Za pravilno zaznavanje lonca je treba lonec namestiti znotraj območja »a« ali »b« in ne med območji »a« in »b«.

3. Delovanje izdelka

3.1. Upravljalni elementi na dotik

- Upravljalni elementi so občutljivi na dotik, zato jih ni treba pritiskati.
- Uporabite blazinico prsta, ne konice.
- Vsakič, ko aparat zazna dotik, se bo predvajal pisk.
- Prepričajte se, da so gumbi vedno čisti, suhi in da jih nič ne prekriva (npr. posoda ali krpa). Uporabo upravljalnih elementov lahko oteži že tanka plast vode.

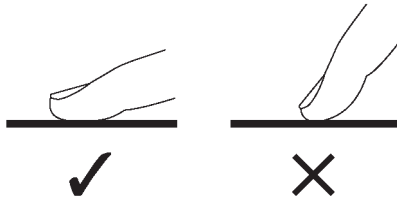

3.2. Izbira ustrezne kuhinjske posode



- Uporabljajte samo posodo z dnom, ki je primerno za indukcijsko kuhanje. Na embalaži ali na dnu posode poiščite simbol za indukcijo.

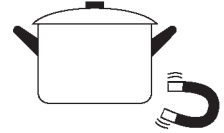

- Primernost posode lahko preverite z magnetnim preizkusom.
- Magnet pomaknite proti dnu posode. Če dno posode privlači magnet, je posoda primerna za indukcijo.
- Če nimate magneta:
 1. V posodo, ki jo želite preveriti, nalijte malo vode.
 2. Če na prikazovalniku ne utripa simbol  in se voda segreje, je posoda primerna.
- Kuhinjska posoda iz naslednjih materialov ni primerna: čisto nerjaveče jeklo, aluminij ali baker brez magnetnega dna, steklo, les, porcelan, keramika in lončenina.

Ne uporabljajte posode s skrhanimi robovi ali ukrivljenim dnom.



Prepričajte se, da je dno posode gladko, da leži ravno ob steklu in da je enake velikosti kot kuhališče. Uporabite posode s premerom, enakim premeru grafike izbranega kuhališča. Če uporabite nekoliko širši lonec, bo energetska učinkovitost največja. Če uporabite manjši lonec, bo učinkovitost lahko manjša od pričakovane. Če je premer lonca manjši od 80 mm, ga kahalna plošča morda ne bo zaznala. Posodo vedno postavite na sredino kuhališča.

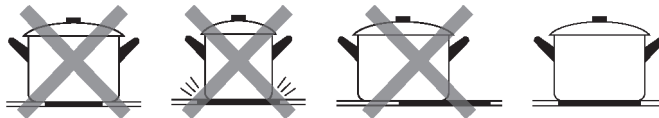

Posode z indukcijske kahalne plošče vedno dvignite in z njimi ne drsajte po površini, sicer lahko opraskajo steklo.

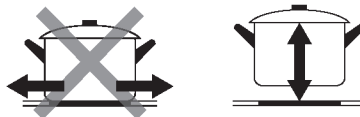

3.3. Način uporabe

3.3.1. Začetek kuhanja

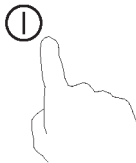
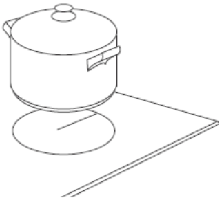
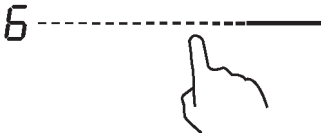
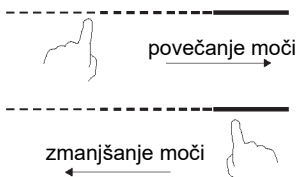
<p>Dotaknite se gumba za vklop/izklop in ga pridržite tri sekunde. Po vklopu se enkrat oglasi zvočni signal, na vseh prikazovalnikih se prikaže »-« ali »—« kar pomeni, da je indukcijska kuhalna plošča v stanju pripravljenosti.</p>	
<p>Na kuhališče, ki ga želite uporabiti, postavite primerno posodo.</p> <ul style="list-style-type: none"> • Prepričajte se, da sta dno posode in površina kuhališča čista in suha. 	
<p>Dotaknite se drsnika kuhališča, da začne utripati indikator poleg gumba.</p>	
<p>Z dotikom drsnika izberite nastavitev segrevanja.</p> <ul style="list-style-type: none"> • Če nastavitve segrevanja ne izberete v 1 minuti, se indukcijska kuhalna plošča samodejno izklopi. Znova boste morali začeti s 1. korakom. • Nastavitev segrevanja lahko spremenite kadar koli med kuhanjem. 	

Če na prikazovalniku izmenično z nastavitvijo segrevanja utripa simbol $\cong \text{U} \cong$



To pomeni, da:

- posode niste postavili na ustrezno kuhališče; ali
- posoda, ki jo uporabljate, ni primerna za indukcijsko kuhanje; ali
- je posoda premajhna oziroma ni pravilno postavljena na sredino kuhališča.

Segrevanje ne poteka, če na kuhališču ni primerne posode.



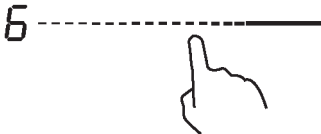

Če na kuhališče ne postavite primerne posode, se prikazovalnik po 1 minuti izklopi.

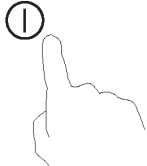
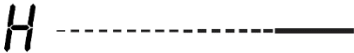
3.3.2. Po koncu kuhanja

<p>Dotaknite se gumba za izbiro kuhališča, ki ga želite izklopiti.</p>	
<p>Izklopite kuhališče tako, da drsник pomaknete na vrednost »1«. Prepričajte se, da je na prikazovalniku prikazana vrednost »0«.</p>	

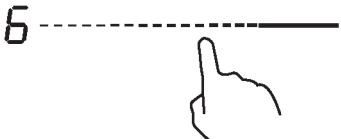
<p>Popolnoma izklopite kuhhalno ploščo tako, da se dotaknete gumba za vklop/izklop.</p>	
<p>Pazite se vroćih površin Črka »H« vas opozori, katero kuhališće je še vroće. Ta črka izgine, ko se površina ohladi na varno temperaturo. To opozorilo se lahko uporablja tudi kot funkcija varčevanja z energijo; če želite dodatno segreti posodo, uporabite še vroće kuhhalno ploščo.</p>	

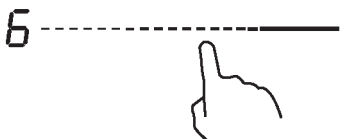
3.3.3. Uporaba funkcije segrevanja z ojaćano moćjo

<p style="text-align: center;">Vklop funkcije segrevanja z ojaćano moćjo</p>	
<p>Dotaknite se drsnika kuhališća.</p>	
<p>Dotaknite se desnega roba drsnika. Preprićajte se, da je na prikazovalniku prikazana vrednost »P«.</p>	
<p style="text-align: center;">Preklic funkcije segrevanja z ojaćano moćjo</p>	
<p>Dotaknite se drsnika kuhališća, za katerega želite izklopiti funkcijo segrevanja z ojaćano moćjo.</p>	
<p>Izberite katero koli stopnjo moći upravljalnega elementa na dotik in funkcija segrevanja z ojaćano moćjo se bo izklopila.</p>	

- Ta funkcija je na voljo za vsa kuhališća.
- Kuhališće po 5 minutah preklopi na prvotno nastavitvev segrevanja.
- Če je bila pred vklopom funkcije segrevanja z ojaćano moćjo nastavljena stopnja moći 0, kuhališće po 5 minutah preklopi na stopnjo 14.

3.3.4. Prilagodljivo obmoćje

- To obmoćje lahko uporabljate kot eno kuhališće ali kot štiri samostojna kuhališća, odvisno od trenutnih potreb.
- Prilagodljivo obmoćje je sestavljeno iz 4 samostojnih induktorjev, ki jih lahko loćeno upravljate v parih. Ko to obmoćje uporabljate kot eno kuhališće, se obmoćje brez namešćene posode samodejno izklopi po eni minuti.
- Za pravilno porazdelitev toplote je treba posodo pravilno namestiti:
 - na kateri koli predel prilagodljivega obmoćja, kadar je premer posode med 80 in 200 mm;
 - na veliko obmoćje, kadar je premer posode većji od 200 mm.

Kot eno veliko kuhališče

Če želite prilagodljivo območje uporabiti kot eno veliko kuhališče, se dotaknite gumba za prilagodljivo območje.

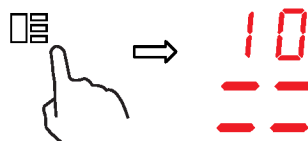

Nastavitev moči deluje enako kot na vsakem drugem običajnem območju.

Stopnja moči je enakomerna po vsem prilagodljivem območju in jo je mogoče preprosto izbrati z drsnikom.

Če lonec premaknete s sprednjega na zadnji del (ali obratno), prilagodljivo območje samodejno zazna nov položaj in ohrani enako moč.

Če želite dodati še en lonec, izklopite prilagodljivo območje s pritiskom namenskega gumba, da plošča zazna posodo.

Kot štiri samostojna kuhališča

Če želite fleksibilno območje uporabljati kot štiri ločena območja z različnimi nastavitvami moči, ne izklopite gumba za upravljanje prilagodljivega območja.

Primeri dobrih in slabih postavitvev:

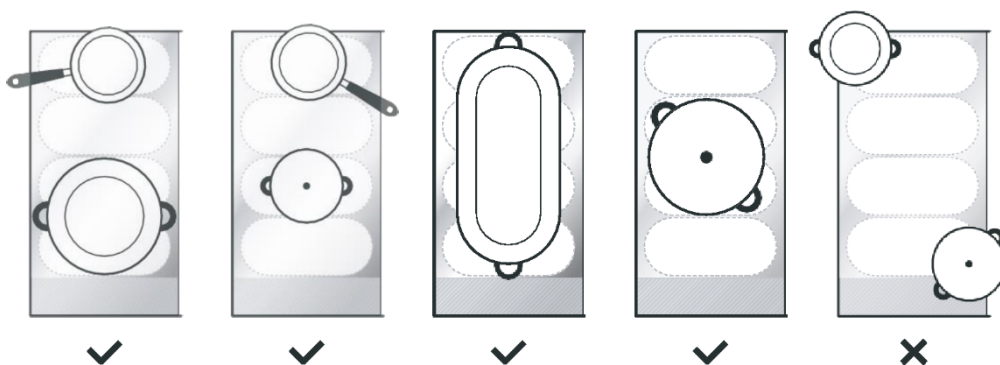

3.3.5. Francoska plošča

- To območje lahko nastavi moč glede na položaj lonca.
- Če je lonec na dnu prilagodljivega območja, je moč nastavljena na 1. stopnjo.
- Če je lonec na sredini prilagodljivega območja, je moč nastavljena na 10. stopnjo.
- Če je lonec na vrhu prilagodljivega območja, je moč nastavljena na 14. stopnjo.

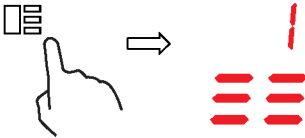
Francoska plošča	
Za vklop območja francoske plošče preprosto pritisnite gumb za upravljanje prilagodljivega območja in ga pridržite 2 sekundi.	
Če lonec premaknete, se bo moč samodejno spremenila.	
Izklop francoske plošče	
Pritisnite gumb za upravljanje prilagodljivega območja, da izklopite kuhališče.	

3.3.6. Zaklepanje upravljalnih elementov

- Upravljalne elemente lahko zaklenete, da preprečite nenamerno uporabo (da ne bi na primer otroci po nesreči vklopili kuhališč).
- Ko so upravljalni elementi zaklenjeni, so onemogočeni vsi upravljalni elementi razen gumba za vklop/izklop.

Za zaklepanje upravljalnih elementov	
Dotaknite se in nekaj časa držite gumb za zaklepanje.	Indikator časovnika bo prikazal simbol »Lo«.
Za odklepanje upravljalnih elementov	
Dotaknite se in nekaj časa držite gumb za zaklepanje.	



Ko je kuhalna plošča v zaklenjenem načinu, so onemogočeni vsi upravljalni elementi razen gumba za vklop/izklop ①. Indukcijsko kuhhalno ploščo lahko v nujnih primerih vedno izklopite z gumbom za vklop/izklop ①, za uporabo vseh ostalih funkcij pa jo morate najprej odkleniti.

3.3.7. Način premora

- Namesto izklopa kuhalne plošče lahko uporabite premor segrevanja.
- Ko preklopite v način premora, so onemogočeni vsi upravljalni elementi razen gumba za vklop/izklop.



Za vklop načina premora	
Na kratko se dotaknite gumba za premor	Pri indikatorjih bo prikazana oznaka »11«.
Za izklop načina premora	
Na kratko se dotaknite gumba za premor.	



Ko je kuhalna plošča v zaklenjenem načinu, so onemogočeni vsi upravljalni elementi razen gumba za vklop/izklop ①. Indukcijsko kuhavno ploščo lahko v nujnih primerih vedno izklopite z gumbom za vklop/izklop ①, za uporabo vseh ostalih funkcij pa jo morate najprej odkleniti.

3.3.8. Funkcija upravljanja porabe energije

- Nastavite lahko najvišjo stopnjo porabe moči za indukcijsko kuhavno ploščo z izbiro različnih razponov moči.
- Indukcijske kuhalne plošče se lahko samodejno omejijo na delovanje z nižjo stopnjo moči, da preprečijo tveganje preobremenitve.



Vklop funkcije upravljanja porabe energije	
Vklopite kuhavno ploščo ter hkrati pritisnite gumb za zaklepanje in gumb »Cook with me«.	Indikator časovnika bo prikazal »P5«, kar pomeni 5. stopnjo moči. Privzeti način je nastavljen na 7,2 kW.
Preklop na drugo stopnjo	
Pritisnite časovnik »+/-«. <div style="display: flex; justify-content: space-around; align-items: center;"> <div style="text-align: center;"> <p>+</p>  </div> <div style="text-align: center;"> <p>—</p>  </div> </div> <p style="text-align: center; font-weight: bold; font-size: 1.2em;">ali</p>	Na voljo je 5 stopenj moči od »P1« do »P5«. Pri indikatorju časovnika bo prikazana ena od njih. P1: največja moč je 2,5 kW. P2: največja moč je 3,5 kW. P3: največja moč je 4,5 kW. P4: največja moč je 5,5 kW. P5: največja moč je 7,2 kW.
Funkcija za potrditev in izklop upravljanja porabe energije	
Hkrati pritisnite gumb za zaklepanje in gumb »Cook with me«.	Kuhalna plošča se bo izklopila.

3.3.9. Gumb časovnika

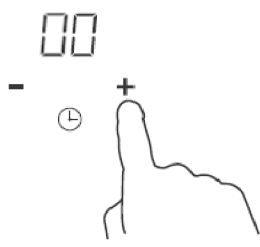
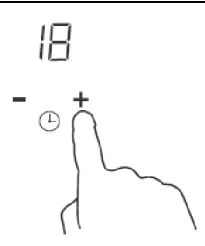

Časovnik lahko uporabljate na dva različna načina:

- Lahko ga uporabljate kot minutni opomnik. V tem primeru časovnik po izteku nastavljenega časa ne bo izklopil nobenega kuhališča.
- Lahko ga nastavite tako, da bo po izteku nastavljenega časa izklopil eno ali več kuhališč. Časovnik lahko nastavite na največ 99 minut.

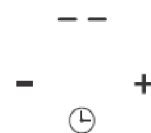
a) Uporaba časovnika kot minutnega opomnika

Prepričajte se, da je kuhalna plošča vklopljena.	
Dotaknite se gumba časovnika »+«. Indikator opomnika bo začel utripati in na prikazovalniku časovnika se prikaže »00«.	
Čas nastavite tako, da se dotaknete gumba časovnika »-« ali »+«. Namig: Z enim dotikom gumba »-« ali »+« vrednost zmanjšate ali povečate za 1 minuto. Če gumb časovnika »-« ali »+« pridržite, vrednost zmanjšate oziroma povečate za 10 minut.	
Ko je čas nastavljen, časovnik takoj začne odšteti. Na prikazovalniku se prikaže preostali čas in indikator časovnika utripa 5 sekund.	
Po izteku nastavljenega časa bo zvočni signal piskal 30 sekund, na indikatorju časovnika pa bo prikazan simbol »-«.	

b) Nastavitev časovnika za izklop enega ali več kuhališč

Nastavitev za eno kuhališče:	
Dotaknite se drsnika kuhališča.	
Čas nastavite tako, da se dotaknete gumba časovnika »-« ali »+«. Namig: Z enim dotikom gumba »-« ali »+« vrednost zmanjšate ali povečate za 1 minuto. Če gumb časovnika »-« ali »+« pridržite, vrednost zmanjšate oziroma povečate za 10 minut.	

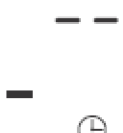
<p>Ko je čas nastavljen, časovnik takoj začne odštevati. Na prikazovalniku se prikaže preostali čas in indikator časovnika utripa 5 sekund.</p> <p>OPOMBA: Ob indikatorju stopnje moči bo zasvetila rdeča pika, ki označuje izbrano območje.</p>	
<p>Po izteku časovnika za kuhanje se ustrezno kuhališče samodejno izklopi.</p>	



 Druga kuhališča bodo še naprej delovala, če so bila predhodno vklopljena.

Nastavitev za več kuhališč:

Koraki za nastavitev več kuhališč so podobni korakom za nastavitev enega kuhališča. Ko hkrati nastavite čas za več kuhališč, so vklopljene decimalne pike ustreznih kuhališč. Prikazovalnik minut prikazuje minute časovnika. Pika ustreznega kuhališča utripa. Kot je prikazano spodaj:

<p>3. ----- (nastavljen na 15 minut)</p> <p>6. ----- (nastavljen na 45 minut)</p>	<p>15</p> <p>- ⊖ +</p>
<p>Ko časovnik preneha odštevati, se bo ustrezno kuhališče izklopilo. Nato se bo prikazal nov minutni časovnik in pika ustreznega kuhališča bo utripala.</p> <p>Kot je prikazano na desni:</p>	<p>H ----- 30</p> <p>6. ----- - ⊖ +</p> <p>(nastavljen na 30 minut)</p>
<p>Ko se dotaknete gumba za izbiro kuhališča, bo indikator časovnika prikazal ustrezen časovnik.</p>	

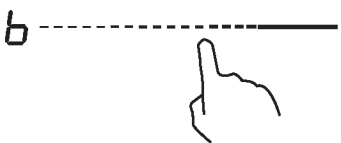
c) Preklic časovnika

<p>Dotaknite se drsnika kuhališča, za katerega želite preklicati časovnik.</p>	
<p>Dotaknite se gumba časovnika »-« in ga pridržite. Vrednost časovnika se zmanjša na »00« in časovnik se prekliče.</p>	

3.3.10. Privzeti časi delovanja

Indukcijska kuhalna plošča je opremljena z varnostno zaščitno funkcijo samodejnega izklopa. Ta funkcija kuhalno ploščo samodejno izklopi, če se zgodi, da jo sami pozabite izklopiti. Privzeti časi delovanja glede na različne stopnje moči so prikazani v spodnji tabeli:

Stopnja moči	1	2	3	4	5	6	7	8	9
Privzeto delovanje časovnika (ura)	8	8	8	8	6	6	6	6	4
Stopnja moči	10	11	12	13	14				
Privzeto delovanje časovnika (ura)	4	4	4	2	2				

Ko lonec odstavite, indukcijska kuhalna plošča takoj preneha s segrevanjem in se po 2 minutah samodejno izklopi.



Osebe s srčnim spodbujevalnikom se morajo pred uporabo tega aparata posvetovati s svojim zdravnikom.

3.3.11. Funkcija »Cook with me«

Najprej prenesite aplikacijo hOn in jo namestite v prenosno napravo. Nato registrirajte indukcijsko kuhhalno ploščo v skladu z navodili neposredno v aplikaciji.

Za seznanjanje kuhhalne plošče in APLIKACIJE izvedite ta postopek:

Pritisnite in 4 sekunde pridržite gumb »Cook with me«. Po 4 sekundah začne na prikazovalniku ČASOVNIKA utripati oznaka »PA« in sproži se postopek seznanjanja.



Ko je vmesnik Wi-Fi vklopljen: na desni strani lučke LED se prikaže pika.

Ko je vmesnik Wi-Fi izklopljen: pika se ne prikaže.

Nastavitev funkcije »Cook with me«	
Izberite eno od možnosti v meniju z recepti ali posebnimi programi v aplikaciji hOn. Upoštevajte podrobna navodila v aplikaciji. Ko končate, pošljite parametre v kuhhalno ploščo, ki bo kuhala za vas.	
Ko kuhhalna ploščo prejme ukaz iz aplikacije, dvakrat zapiska in njena lučka eno sekundo utripa, kar označuje, da so bila navodila prejeta. Za zagon postopka recepta pritisnite gumb »Cook with me«.	
Za izklop funkcije »Cook with me« spremenite stopnjo moči kuhališča.	

a. PARAMETRI BREZZIČNE POVEZAVE

Tehnologija	Wi-Fi	BLE
Standard	IEEE 802.11b/n/g	Bluetooth v4.2, BR/EDR, BLE
Frekvenčni pas(-ovi) [MHz]	2402–2480	2402–2480
Največja moč [mW]	1500	1500

b. INFORMACIJE O IZDELKU ZA OMREŽNO OPREMO

Informacije o izdelku za omrežno opremo	
Poraba moči izdelka v omrežnem stanju pripravljenosti, če so priključena vsa žična omrežna vrata in so aktivirana vsa brezžična omrežna vrata:	Ni podatka
Kako omogočiti vrata brezžičnega omrežja:	Za vklop vmesnika Wi-Fi pritisnite in 4 sekunde pridržite gumb »Cook with me«.
Kako onemogočiti vrata brezžičnega omrežja:	Za izklop vmesnika Wi-Fi pritisnite in 4 sekunde pridržite gumb »Cook with me«.

3.3.12. Posebne funkcije



Dušenje



Topljenje



Vrenje

Nastavitev posebne funkcije	
Dotaknite se drsnika kuhališča.	
Funkcija dušenja je primerna za kuhanje omak, enolončnic in dušenih jedi. Pritisnite gumb za dušenje. Prikaže se indikator » «.	
Funkcija topljenja je primerna za topljenje čokolade in masla. To funkcijo uporabite za pripravo vseh vrst sladice ali omak. Pritisnite gumb za topljenje. Prikaže se indikator » «.	
Funkcija vrenja je primerna za zavretje vode ali katere koli tekočine. Pritisnite gumb za vrenje. Prikaže se indikator » «.	

4. Napotki za kuhanje



Pri cvrtju bodite previdni, saj se olje in maščoba zelo hitro segrejeta, zlasti če uporabljate funkcijo segrevanja z ojačano močjo. Pri izjemno visokih temperaturah se olje in maščoba spontano vžgeta, kar predstavlja resno nevarnost požara.

4.1. Kuharski nasveti

- Ko hrana zavre, zmanjšajte nastavitev temperature.
- Z uporabo pokrovke, ki ohranja toploto, boste skrajšali čas kuhanja in prihranili energijo.
- Zmanjšajte količino tekočine ali maščobe, da skrajšate čas kuhanja.
- Kuhati začnite pri visoki nastavitvi in zmanjšajte nastavitev, ko se hrana segreje.

4.1.1. Dušenje, kuhanje riža

- Dušenje se izvaja pod vreliščem (pri približno 85 °C), ko na površini kuhane tekočine začnejo nastajati mehurčki. Je ključnega pomena za pripravo okusnih juh in enolončnic, ker se okus razvije brez prekuhanja hrane. Pod vreliščem se kuhajo tudi omake na osnovi jajc in z moko zgoščene omake.
- Pri nekaterih pripravah, vključno s kuhanjem riža po metodi absorpcije, lahko zahtevajo nastavitev, ki je višja od najnižje nastavitve, da se zagotovi pravilno kuhanje živila v priporočenem času.

4.1.2. Pečenje zrezkov

Za pečenje sočnihokusnih zrezkov:

1. Meso pred pečenjem pustimo stati na sobni temperaturi približno 20 minut.
2. Segrejte ponev za globoko cvrtje.
3. Zrezke premažite z oljem na obeh straneh. V vročo ponev dodajte malo olja in položite meso v ponev.
4. Zrezke med pečenjem obrnite samo enkrat. Točen čas pečenja bo odvisen od debeline zrezka in od tega, kako močno ga želite zapeči. Časi lahko obsegajo od približno 2 do 8 minut na stran. Pritisnite zrezek ob ponev, da ocenite njegovo stopnjo pečenja – trdnejši kot je, močnejše je zapečen.
5. Zrezek pustite nekaj minut počivati na toplem krožniku, da se zmehča, preden ga postrežete.

4.1.3. Praženje

1. Izberite vok z ravnim dnom ali veliko ponev za cvrtje, ki sta primerna za indukcijsko kuhanje.
2. Pripravite vse sestavine in pripomočke. Praženje naj poteka kratek čas. Večjo količino hrane pražite v več delih.
3. Na kratko segrejte ponev in dodajte dve žlici olja.
4. Najprej popražite meso, ga postavite na stran in pustite na toplem.
5. Popražite zelenjavo. Ko je ta vroča, vendar še vedno hrustljava, nastavite kuhališče na nižjo stopnjo, v ponev dodajte meso in nato še omako.
6. Sestavine nežno premešajte, da se pregrejejo.
7. Postrezite takoj.

4.2. Zaznavanje majhnih predmetov

Če na kahalno ploščo postavite posodo neprimerne velikosti ali posodo, ki ni magnetna (npr. aluminijasta) oziroma drug manjši predmet (npr. nož, vilice, ključ), kahalna ploščo po 1 minuti samodejno preide v stanje pripravljenosti. Ventilator bo še 1 minuto deloval, da ohladi indukcijsko kahalno ploščo.

5. Nastavitve toplote

Spodnje nastavitve so podane zgolj kot smernice. Točna nastavitve bo odvisna od več dejavnikov, vključno s posodo in količino hrane, ki jo nameravate skuhati. Uporabite nastavitve indukcijske kahalne plošče, ki najbolj ustrezajo temu, kar želite pripraviti.

Nastavitev toplote	Primernost
1–2	<ul style="list-style-type: none"> • rahlo segrevanje majhnih količin hrane • topljenje čokolade, masla in živil, ki se hitro zapečejo • rahlo vrenje • počasno segrevanje
3–5	<ul style="list-style-type: none"> • ponovno segrevanje • hitro vrenje • kuhanje riža
6–11	<ul style="list-style-type: none"> • peka palačink
12–13	<ul style="list-style-type: none"> • hitro praženje • kuhanje testenin
14/P	<ul style="list-style-type: none"> • praženje • pečenje • zavretje juh • vretje vode

6. Nega in čiščenje

Kaj?	Kako?	Pomembno!
Vsakodnevna umazanija na steklu (prstni odtisi, sledi, madeži hrane ali razlitja nesladkanih tekočin)	<ol style="list-style-type: none"> 1. Kuhalno ploščo odklopite z električnega napajanja. 2. Ko je steklo še toplo (ne sme biti vroče), nanesite čistilo za kuhalne plošče. 3. Sperite in obrišite s čisto krpo ali papirnato brisačo. 4. Kuhalno ploščo znova priklopite na električno napajanje. 	<ul style="list-style-type: none"> • Ko je kuhalna plošča odklopljena z napajanja, so lahko kuhališča še vedno vroča, čeprav ni prikazan noben indikator za »vročo površino«. Bodite zelo previdni. • Mrežice za trdovratno umazanijo, nekatere najlonske mrežice in groba/abrazivna čistila lahko opraskajo steklo. Primernost čistila ali mrežice vedno preverite na nalepki. • Na kuhalni plošči nikoli ne smete pustiti ostankov čistil, saj lahko povzročijo obarvanje stekla.
Ostanki kipenja, stopljenih snovi in vročih tekočin s sladkorjem	<p>Takoj odstranite z lopatko, paletnim nožem ali strgalom s kovinskim rezilom, primernim za indukcijske kuhalne plošče, pri čemer pazite, da se ne dotikate vročih površin kuhališč:</p> <ol style="list-style-type: none"> 1. Kuhalno ploščo izključite iz stenske vtičnice. 2. Rezilo ali pripomoček držite pod kotom 30° in postrgajte umazanijo oziroma zasušene ostanke tekočin na hladni del kuhalne plošče. 3. Umazanijo očistite ali zasušene ostanke tekočin obrišite s kuhinjsko krpo ali papirnato brisačo. 4. Sledite zgornjim korakom od 2 do 4 za »vsakodnevno umazanijo na steklu«. 	<ul style="list-style-type: none"> • Čim prej odstranite madeže, ki so jih povzročila stopljena in sladka živila ali razlite tekočine. Če pustite, da se ohladijo na steklu, jih boste morda težko odstranili in lahko celo trajno poškodujejo stekleno površino. • Nevarnost ureznin: ko je varnostni pokrovček umaknjen, je rezilo strgala ostro kot britev. Pri uporabi bodite zelo previdni in strgalo vedno shranite na varno mesto zunaj dosega otrok.
Ostanki razlitih tekočin na upravljalnih elementih na dotik	<ol style="list-style-type: none"> 1. Kuhalno ploščo odklopite z električnega napajanja. 2. Popivnajte razlito tekočino. 3. Območje z upravljalnimi elementi na dotik obrišite s čisto, vlažno gobico ali krpo. 4. Območje do suhega obrišite s papirnato brisačo. 5. Kuhalno ploščo znova priklopite na električno napajanje. 	<ul style="list-style-type: none"> • Kuhalna plošča lahko zapiska in se samodejno izklopi, upravljalni elementi na dotik pa morda ne bodo delovali, dokler je na njih tekočina. Preden ponovno vklopite kuhalno ploščo, do suhega obrišite območje z upravljalnimi elementi na dotik.

7. Namigi in nasveti

Težava	Možen vzrok	Ukrep
Indukcijske kuhalne plošče ni mogoče vklopiti.	Ni električnega napajanja.	Prepričajte se, da je indukcijska kuhalna plošča priključena na napajanje in da je vklopljena. Preverite, ali je v vašem domu ali okolici prišlo do izpada električne energije. Če ste vse preverili in težave kljub temu ne morete odpraviti, pokličite usposobljenega serviserja.
Upravljalni elementi na dotik se ne odzivajo.	Upravljalni elementi so zaklenjeni.	Odklenite upravljalne elemente. Za navodila glejte razdelek »Uporaba indukcijske kuhalne plošče«.
Upravljalne elemente na dotik je težje upravljati.	Na upravljalnih elementih je morda tanek sloj vode ali pa se upravljalnih elementov dotikate s konico prsta.	Prepričajte se, da je območje upravljalnih elementov na dotik suho, pri dotikanju upravljalnih elementov pa uporabite blazinico prsta.
Steklo je opraskano.	Kuhinjska posoda ima hrapave robove. Uporabljena je bila neprimerna, abrazivna mrežica ali čistilo.	Uporabljajte kuhinjsko posodo z ravnim in gladkim dnom. Glejte razdelek »Izbira ustrezne kuhinjske posode«. Glejte razdelek »Nega in čiščenje«.
Nekatere posode oddajajo prasketajoč ali pokajoč zvok.	Vzrok je lahko zasnova kuhinjske posode (plasti različnih kovin, ki oddajajo različne vibracije).	To je običajno za kuhinjsko posodo in ne pomeni napake.
Pri uporabi nastavitve za visoko stopnjo segrevanja indukcijske kuhalne plošče se sliši rahlo brnenje.	To povzroča tehnologija indukcijskega kuhanja.	To je normalen pojav, vendar bi se moral šum utišati ali popolnoma izginiti, ko zmanjšate vrednost nastavitve segrevanja.
Iz indukcijske kuhalne plošče se sliši šum ventilatorja.	Vklopil se je ventilator za hlajenje, ki je vgrajen v indukcijsko kuhalno ploščo, da bi preprečil pregrevanje elektronike. Ventilator lahko še naprej deluje, tudi ko izklopite indukcijsko kuhalno ploščo.	To je normalen pojav in ukrepanje ni potrebno. Med delovanjem ventilatorja indukcijske kuhalne plošče ne izključite iz stenske vtičnice.
Posode se ne segrejejo in na prikazovalniku ni prikazan indikator.	Indukcijska kuhalna plošča ne more zaznati posode, ker ni primerna za indukcijsko kuhanje. Indukcijska kuhalna plošča ne more zaznati posode, ker je premajhna za kuhališče ali ni pravilno postavljena na sredino kuhališča.	Uporabite kuhinjsko posodo, primerno za indukcijsko kuhanje. Glejte razdelek »Izbira ustrezne kuhinjske posode«. Posodo postavite na sredino in zagotovite, da njeno dno ustreza velikosti kuhališča.
Indukcijska kuhalna plošča ali kuhališče se je nepričakovano izklopilo, predvaja se zvok in prikaže se koda napake (običajno se izmenjuje z eno ali dvema števkama na prikazovalniku časovnika za kuhanje).	Tehnična napaka.	Zabeležite črke in številke napak, izključite indukcijsko kuhalno ploščo iz stenske vtičnice in pokličite usposobljenega serviserja.

8. Prikaz in odpravljanje napak

Indukcijska kuhalna plošča je opremljena s funkcijo za samodejno diagnostiko. S tem preskusom lahko serviser preveri delovanje različnih komponent brez razstavljanja ali odstranjevanja kuhalne plošče z delovne površine.

Odpravljanje težav

Za kuhališči 1 in 2

Težava	Možen vzrok	Ukrep
E1, E2, E7, C1	Okvara senzorja temperature	Obrnite se na dobavitelja.
E3, E4	Okvara senzorja temperature IGBT	
EU	Prekinjena povezava med ploščo prikazovalnika in glavno ploščo	
EL, EH	Neobičajna napajalna napetost	Preverite, ali je električno napajanje normalno. Aparat vklopite, ko je napajanje normalno.
C3	Senzor je zaznal previsoko temperaturo steklokeramične plošče	Indukcijsko kuhavno ploščo izklopite in jo znova vklopite, ko se ohladi.
C2	Senzor je zaznal previsoko temperaturo IGBT	

Za kuhališči 3 in 4

1) Kode napak, ki se prikažejo pri uporabi aparata, in rešitve:

Koda napake	Težava	Rešitev
Samodejna obnovitev		
EL	Napajalna napetost je nad nazivno napetostjo.	Preverite, ali je električno napajanje normalno. Aparat vklopite, ko je napajanje normalno.
EH	Napajalna napetost je pod nazivno napetostjo.	
C1, C3	Senzor je zaznal previsoko temperaturo steklokeramične plošče.	Počakajte, da se temperatura steklokeramične plošče vrne v normalno stanje. Dotaknite se gumba za vklop/izklop, da znova zaženete aparat.
C2	Previsoka temperatura IGBT. (1#)	Počakajte, da se temperatura IGBT vrne v normalno stanje. Dotaknite se gumba za vklop/izklop, da znova zaženete aparat. Preverite, ali ventilator nemoteno deluje; če ne, ga zamenjajte.
Brez samodejne obnovitve		
E2	Okvara senzorja temperature steklokeramične plošče – kratek stik.	Preverite povezavo ali zamenjajte senzor temperature steklokeramične plošče.
E1	Okvara senzorja temperature steklokeramične plošče – odprt tokokrog.	
E7	Okvara senzorja temperature steklokeramične plošče – neveljavno.	
E4	Okvara senzorja temperature IGBT – kratek stik.	Zamenjajte napajalno ploščo.
E3	Okvara senzorja temperature IGBT – odprto vezje.	

2) Posebne napake in rešitve

Napaka	Težava	Rešitev A	Rešitev B
Ko vklopite aparat, se lučka LED ne vklopi.	Ni električnega napajanja.	Preverite, ali je vtič dobro vstavljen v vtičnico in ali ta deluje.	
	Okvara povezave dodatne napajalne plošče in plošče prikazovalnika.	Preverite povezavo.	
	Dodatna napajalna plošča je poškodovana.	Zamenjajte dodatno napajalno ploščo.	
	Plošča prikazovalnika je poškodovana.	Zamenjajte ploščo prikazovalnika.	
Nekateri gumbi ne delujejo ali prikazovalnik LED ne deluje normalno.	Plošča prikazovalnika je poškodovana.	Zamenjajte ploščo prikazovalnika.	
Indikator načina kuhanja se vklopi, vendar se segrevanje ne zažene.	Previsoka temperatura kuhalne plošče.	Temperatura prostora je morda previsoka. Pretok zraka skozi odprtino za vstop zraka ali odprtino za prezračevanje je morda oviran.	
	Prišlo je do napake ventilatorja.	Preverite, ali ventilator nemoteno deluje; če ne, ga zamenjajte.	
	Napajalna plošča je poškodovana.	Zamenjajte napajalno ploščo.	
Segrevanje se med delovanjem nenadoma ustavi in na prikazovalniku utripa » <u>u</u> «.	Vrsta posode je napačna.	Uporabite ustrezno posodo (glejte navodila za uporabo).	Vezje za zaznavanje posode je poškodovano, zamenjajte napajalno ploščo.
	Premer posode je premajhen.		
	Kuhalna plošča se je pregrela.	Aparat se je pregrel. Počakajte, da se temperatura vrne v normalno stanje. Pritisnite gumb za vklop/izklop, da znova zaženete aparat.	
Za kuhališča na isti strani (npr. prvo in drugo kuhališče) je prikazana oznaka » <u>u</u> «.	Okvara povezave napajalne plošče in plošče prikazovalnika.	Preverite povezavo.	
	Plošča prikazovalnika komunikacijskega dela je poškodovana.	Zamenjajte ploščo prikazovalnika.	
	Glavna plošča je poškodovana.	Zamenjajte napajalno ploščo.	
Motor ventilatorja oddaja nenavadne zvoke.	Motor ventilatorja je poškodovan.	Zamenjajte ventilator.	

Zgoraj je navedeno, kako ocenite in preverite pogoste nepravilnosti v delovanju.

Aparata ne razstavljajte sami, da se izognete morebitnim nevarnostim in poškodbam indukcijske kuhalne plošče.

9. Vgradnja

9.1. Izbira opreme za vgradnjo

Izrežite delovno površino izrežite v skladu z merami, prikazanimi na risbi.

Okoli odprtine je treba pustiti najmanj 5 cm prostora za vgradnjo in uporabo. Prepričajte se, da je debelina delovne površine vsaj 30 mm. Izberite toplotno odporen material delovne površine (lesa ali podobne vlaknate ali higroskopske materiale ni dovoljeno uporabiti kot material za delovno površino, razen če so impregnirani), da preprečite električni udar in večje deformacije, ki jih povzročajo toplotno sevanje iz kuhalne plošče. Kot je prikazano spodaj:



Opomba: Varnostna razdalja med stranicami kuhalne plošče in notranjimi površinami delovne plošče mora biti najmanj 3 mm.

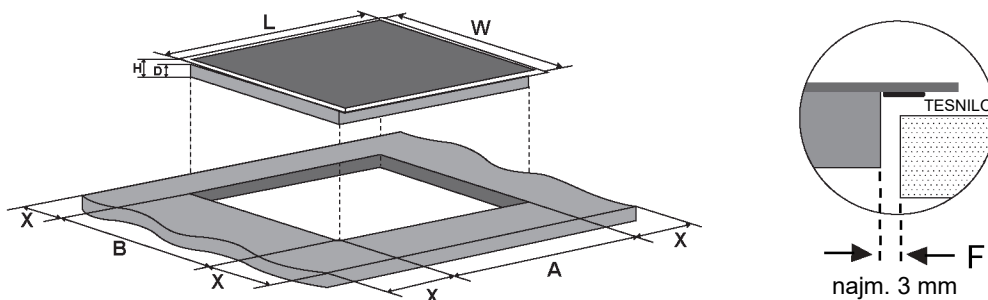

D (mm)	Š (mm)	V (mm)	G (mm)	A (mm)	B (mm)	X (mm)	F (mm)
590	520	56	52	560±1	480±1	najm. 50	najm. 3

V vsakem primeru se prepričajte, da ima indukcijska kuhalna plošča zadostno prezračevanje in da odprtine za vstop in izstop zraka niso zakrite. Prepričajte se, da je indukcijska kuhalna plošča v dobrem stanju. Kot je prikazano spodaj:



Opomba: Varnostna razdalja med kuhalno ploščo in omarico nad kuhalno ploščo mora biti najmanj 760 mm.

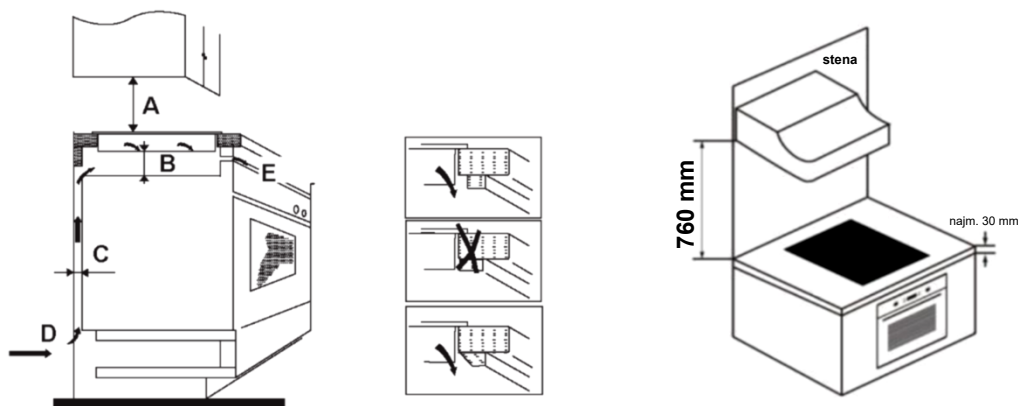

A (mm)	B (mm)	C (mm)	D	E
760	najm. 50	najm. 20	Vstop zraka	Izstop zraka, 5 mm

OPOZORILO: Zagotovite ustrezno prezračevanje

Prepričajte se, da ima indukcijska kuhalna plošča zadostno prezračevanje in da odprtine za vstop in izstop zraka niso zakrite. Da pri delu preprečite nenameren dotik s pregretim dnom kuhalne plošče ali nepričakovan električni udar, vstavite lesen vložek na razdalji vsaj 50 mm od dna kuhalne plošče in ga pritrdite z vijaki. Upoštevajte spodnje zahteve:

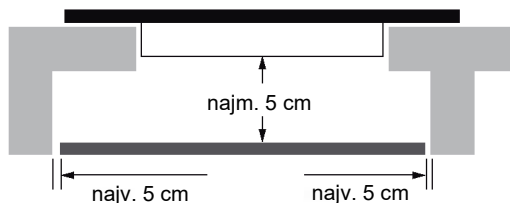

Ob zunanjih straneh kuhalne plošče so prezračevalne odprtine. Ko namestite kuhalno ploščo, **SE PREPRIČAJTE**, da delovna plošča teh odprtini ne prekriva.



- Lepilo, ki spaja plastiko ali leseni material s pohištvom, mora biti odporno na temperaturo najmanj 150 °C. Tako lepilo preprečuje, da bi se obloga odlepila.
- Zadnja stena ter sosednje in bližnje površine morajo prenesti izpostavljenost temperaturi 90 °C.

9.2. Pred vgradnjo kuhalne plošče se prepričajte, da:

- je delovna površina kvadratna in ravna ter da noben konstrukcijski element ne posega v prostorske zahteve;
- je delovna površina izdelana iz toplotno odpornega in izoliranega materiala;
- (če je kuhalna plošča nameščena nad pečico) ima pečica vgrajen hladilni ventilator;
- bo vgradnja skladna z vsemi zahtevami glede odmikov ter z veljavnimi standardi in predpisi;
- omrežna napeljava vključuje ustrezno ločilno stikalo, ki omogoča popoln odklop z električnega omrežja in ki je vgrajeno oziroma nameščeno v skladu z lokalnimi pravili in predpisi o ožičenju;
- je ločilno stikalo homologiranega tipa in zagotavlja 3 mm razmik med kontakti na vseh polih (ali vseh aktivnih (faznih) vodnikih, če lokalni predpisi o ožičenju dopuščajo to spremembo zahtev);
- bo ločilno stikalo nameščeno na mestu, ki bo zlahka dostopno uporabniku vgrajene kuhalne plošče;
- (če imate v zvezi z vgradnjo kakršne koli pomisleke) se posvetujete z lokalnimi gradbenimi organi in se seznanite s predpisi;
- so na stenah okoli kuhalne plošče morajo nameščene toplotno odporne obloge, ki so preproste za čiščenje (npr. keramične ploščice).

9.3. Po vgradnji kuhalne plošče se prepričajte, da:

- napajalni kabel ni dostopen prek vratc ali predalov kuhinjskih omaric;
- je zagotovljen zadosten pretok svežega zraka z zunanje strani omaric do podnožja kuhalne plošče;
- je pod podnožjem kuhalne plošče nameščena zaščitna toplotna pregrada, če je kuhalna plošča nameščena nad predalom ali omarico;
- lahko uporabnik brez težav dostopa do ločilnega stikala.

9.4. Pred namestitvijo pritrdilnih nosilcev

Aparat položite na stabilno, gladko površino (uporabite embalažo). Upravljalnih elementov, ki segajo iz kuhalne plošče, ne pritiskajte na silo.

9.5. Prilagoditev položaja nosilcev

Kuhalno ploščo pred vgradnjo pritrdite na delovno površino tako, da v dno kuhalne plošče vstavite 8 nosilcev (glejte sliko). Prilagodite položaj nosilcev tako, da ustreza debelini kuhinjskega pulta.

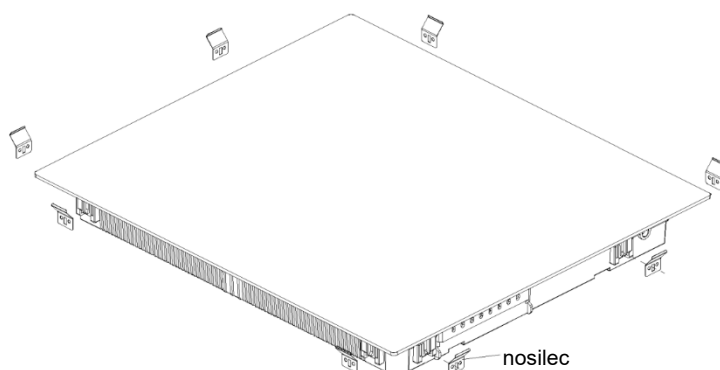

Po vgradnji se nosilci v nobenem primeru ne smejo dotikati notranjih površin delovne plošče (glejte sliko).

9.6. Svarila

1. Indukcijsko kuhhalno ploščo mora vgraditi usposobljena oseba ali serviser. Na voljo so vam naši strokovnjaki. Tega postopka nikoli ne izvajajte sami.
2. Kuhhalne plošče ne smete namestiti neposredno nad pomivalni stroj, hladilnik, zamrzovalnik, pralni ali sušilni stroj, saj lahko vlaga poškoduje elektroniko kuhhalne plošče.
3. Indukcijsko kuhhalno ploščo vgradite tako, da bo omogočeno kar najboljše oddajanje toplote za najzanesljivejše delovanje plošče.
4. Stena in območje uporabe inducirane kuhhalne plošče nad delovno površino morata biti odporna na visoke temperature.
5. Na vročino morata biti odporna tudi večplastno polnilo in lepilo delovne površine, da ne pride do poškodb.
6. Ne uporabljajte parnega čistilnika.

9.7. Priklučitev kuhhalne plošče na električno omrežje



Priklučitev kuhhalne plošče na električno omrežje mora izvesti ustrezno usposobljena oseba. Pred priklučitvijo kuhhalne plošče na električno omrežje se prepričajte, da:

1. hišno električno omrežje ustreza zahtevam za porabo moči, ki jo potrebuje kuhhalna plošča;
2. napetost v električnem omrežju ustreza vrednosti, navedeni na tablici s tehničnimi podatki;
3. napajalni električni kabel prenese obremenitev, navedeno na tablici s tehničnimi podatki.

Za priklučitev kuhhalne plošče na električno omrežje ne uporabljajte adapterjev, reduktorjev napetosti ali razdelilnikov, saj ti lahko povzročijo pregrevanje in požar.

Napajalni električni kabel mora biti napeljan tako, da se nikjer ne dotika delov, ki se segrevajo, in da na nobeni točki ni izpostavljen temperaturi nad 75 °C.



O tem, ali je vaše hišno omrežje (brez sprememb) primerno za priklučitev kuhhalne plošče, se posvetujte z električarjem. Morebitne spremembe na omrežju lahko izvede le ustrezno usposobljen električar.

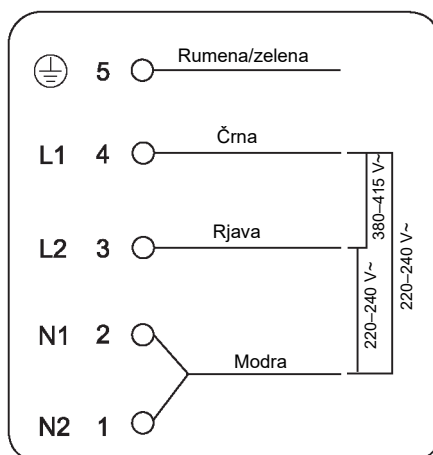

Če ima izbrani aparat skupno vsaj 4 grelne enote, ga lahko priklučite neposredno na omrežje prek enofaznega električnega priključka, kot je prikazano spodaj.

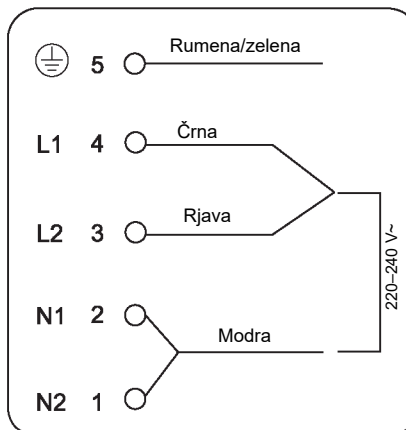
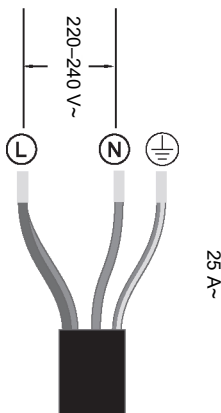

- Če je kabel poškodovan ali ga je treba zamenjati, mora postopek izvesti ustrezno usposobljen strokovnjak pooblaščenega servisa, ki ima na voljo ustrezna orodja, da se izognete morebitnim nezgodam.
- Če kuhhalno ploščo priključite neposredno na omrežje, morate vgraditi večpolni odklopnik z razdaljo med kontakti vsaj 3 mm.
- Monter mora zagotoviti, da je priključitev na električno omrežje ustrezna in skladna z varnostnimi predpisi.
- Kabel ne sme biti prepognjen ali stisnjen.
- Redno preverjajte stanje kabla. Če ga je treba zamenjati, smejo to storiti samo pooblaščeni serviserji.



Spodnja površina in napajalni kabel kuhhalne plošče po vgradnji nista dostopna.



ODSTRANJEVANJE: Tega izdelka ne odlagajte med nerazvrščene komunalne odpadke. Takšne odpadke je treba zbirati ločeno za posebno obdelavo.

Ta aparat je označen v skladu z evropsko direktivo 2012/19/EU o odpadni električni in elektronski opremi (OEEO). S pravilnim načinom odstranjevanja izdelka boste pomagali preprečiti morebitne negativne posledice za okolje in zdravje ljudi, ki bi jih lahko povzročilo nepravilno odstranjevanje izdelka.

Simbol na izdelku označuje, da s tem izdelkom ni dovoljeno ravnati kot z običajnimi gospodinjskimi odpadki. Treba ga je odpeljati na zbirno mesto za recikliranje električne in elektronske opreme.

Ta aparat je treba odstraniti na poseben način. Za natančnejše informacije o predelavi, recikliranju in ravnanju s tem izdelkom se obrnite na lokalni občinski organ, komunalno službo ali trgovino, v kateri ste izdelek kupili.

Za natančnejše informacije o predelavi, recikliranju in ravnanju s tem izdelkom se obrnite na svoj lokalni urad, komunalno službo ali trgovino, v kateri ste izdelek kupili.

1. Cuvânt înainte	268
1.1 Avertismente de siguranță	268
1.2 Instalare	268
1.2.1 Pericol de electrocutare	268
1.2.2 Pericol de tăiere	268
1.2.3 Instrucțiuni importante de siguranță	268
1.3 Operare și întreținere	269
1.3.1 Pericol de electrocutare	269
1.3.2 Pericol pentru sănătate	270
1.3.3 Pericol de suprafață fierbinte	270
1.3.4 Pericol de tăiere	270
1.3.5 Instrucțiuni importante de siguranță	270
2. Introducere privind produsul	272
2.1 Vedere de sus	272
2.2 Panoul de comenzi	272
2.3 Principiul de funcționare	273
2.4 Înainte de a utiliza noua plită cu inducție	273
2.5 Specificații tehnice	273
3. Utilizarea produsului	273
3.1 Comenzi tactile	273
3.2 Alegerea vaselor de gătit corecte	274
3.3 Modul de utilizare	274
3.3.1 Pornirea gătirii	274
3.3.2 Terminarea gătitului	275
3.3.3 Folosirea funcției Boost	276
3.3.4 Zonă flexibilă	276
3.3.5 Placă franțuzească	278
3.3.6 Blocarea comenzilor	278
3.3.7 Modul Pauză	279
3.3.8 Funcția de gestionare a energiei	279
3.3.9 Comanda cronometru	280
3.3.10 Durate de funcționare implicite	282

3.3.11	Funcția Cook with me	283
3.3.12	Funcție specială	284
4.	Recomandări pentru gătit	284
4.1	Sfaturi pentru gătit	284
4.1.1	Fierberea la foc mic, gătitul orezului	284
4.1.2	Prăjirea fripturii	285
4.1.3	Pentru prăjire la foc iute cu amestecare continuă	285
4.2	Detectarea articolelor mici	285
5.	Setări de temperatură	285
6.	Întreținerea și curățarea	286
7.	Sugestii și sfaturi	287
8.	Afișarea defecțiunilor și inspecția	288
9.	Instalarea	290
9.1	Selectarea echipamentului de instalare	290
9.2	Înainte de a instala plita, asigurați-vă că	291
9.3	După instalarea plitei, asigurați-vă că	292
9.4	Înainte de a localiza suporturile de fixare	292
9.5	Ajustarea poziției suportului	292
9.6	Atenționări	293
9.7	Conectarea plitei la rețeaua de alimentare	293

1. Cuvânt înainte

Prin prezenta, Candy Hoover Group Srl declară că echipamentul radio este în conformitate cu Directiva 2014/53/UE și cu cerințele statutare relevante (pentru piața UKCA). Textul integral al declarației de conformitate este disponibil la următoarea adresă de internet: www.candy-group.com

1.1 Avertismente de siguranță

Siguranța dvs. este importantă pentru noi. Citiți aceste informații înainte de a vă utiliza plita de gătit.

1.2 Instalare

1.2.1 Pericol de electrocutare

- Deconectați aparatul de la sursa de alimentare înainte de a efectua orice operațiune sau lucrare de întreținere asupra acestuia.
- Conexiunea la un sistem de cablare cu o împământare bună este esențială și obligatorie.
- Modificările operate asupra sistemului de cablare trebuie efectuate numai de către un electrician calificat.
- Nerespectarea acestei recomandări poate duce la electrocutare sau deces.

1.2.2 Pericol de tăiere

- Atenție - marginile panoului sunt ascuțite.
- Utilizarea neatentă poate duce la vătămare sau tăieturi.

1.2.3 Instrucțiuni importante de siguranță

- Citiți aceste instrucțiuni cu atenție înainte de a instala sau utiliza acest aparat.
- Niciun material sau produse combustibile nu trebuie așezate pe acest aparat în niciun moment.
- Vă rugăm să partajați aceste informații cu persoana responsabilă pentru instalarea aparatului, întrucât v-ar putea reduce costurile de instalare.
- Pentru a evita un pericol, acest aparat trebuie instalat în conformitate cu aceste instrucțiuni pentru instalare.
- Acest aparat va fi instalat și împământat corespunzător numai de către o persoană calificată corespunzător.
- Acest aparat trebuie conectat la un circuit care încorporează un comutator de izolare ce oferă deconectarea completă de la sursa de alimentare.

- Nereușita de a instala aparatul corect poate invalida orice pretenții de garanție sau răspundere.
- Acest aparat poate fi utilizat de către copiii cu vârste de minim 8 ani și de către persoanele cu abilități fizice, senzoriale sau mentale reduse sau cu lipsă de experiență sau cunoștințe, cu condiția să fie supravegheate sau instruite corespunzător privind modul de utilizare a acestui aparat în siguranță și să înțeleagă pericolele implicate.
- Nu lăsați copiii să se joace cu aparatul. Curățarea și întreținerea de către utilizator nu vor fi efectuate de copii fără supraveghere.
- În cazul în care cablul de alimentare este deteriorat, acesta trebuie înlocuit de către producător, agentul de service sau de persoane calificate similare, pentru a evita orice pericol.
- Avertizare: Dacă suprafața este crăpată, opriți aparatul pentru a evita posibilitatea de electrocutare, pentru suprafețele plitei din sticlă-ceramică sau material similar care protejează părțile sub tensiune
- Obiectele metalice precum cuțitele, furculițele, lingurile și capacele nu trebuie așezate pe suprafața plitei, deoarece se pot încălzi
- Nu trebuie utilizat un aparat de curățat cu aburi.
- Nu folosiți un aparat de curățat cu aburi pentru plita dvs. de gătit.
- Aparatul nu este destinat operării cu ajutorul unui cronometru extern sau unui sistem de control la distanță separat.
- AVERTIZARE: Pericol de incendiu: nu depozitați articolele pe suprafețele de gătit.
- Procesul de gătit trebuie supravegheat. Procesul de gătit scurt trebuie supravegheat permanent.
- AVERTIZARE: Gătitul nesupravegheat pe o plită cu grăsime sau ulei poate fi periculos și poate duce la incendiu. Nu încercați NICIODATĂ să stingeți un incendiu cu apă, ci opriți aparatul și apoi acoperiți flacăra, de ex., cu un capac sau o pătură ignifugă.

1.3 Operare și întreținere

1.3.1 Pericol de electrocutare

- Nu gătiți pe o plită defectă sau fisurată. În cazul în care suprafața plitei se sparge sau se fisurează, opriți imediat aparatul de la sursa de alimentare (comutatorul din perete) și contactați un tehnician calificat.
- Opriți plita de la întrerupătorul de perete înaintea curățării sau a întreținerii.
- Nerespectarea acestei recomandări poate duce la electrocutare sau deces.

1.3.2 Pericol pentru sănătate

- Acest aparat este conform cu standardele de siguranță electromagnetică.
- Cu toate acestea, persoanele cu stimulatoare cardiace sau alte implanturi electrice (cum ar fi pompe cu insulină) trebuie să se consulte cu medicul lor sau producătorul implantului înainte de a utiliza acest aparat pentru a se asigura că implanturile lor nu vor fi afectate de câmpul electromagnetic.
- Nerespectarea acestei recomandări poate duce la deces.

1.3.3 Pericol de suprafață fierbinte

- În timpul utilizării, părțile accesibile ale acestui aparat se vor înfierbânta suficient încât să cauzeze arsuri.
- Nu permiteți contactul corpului, hainelor sau al oricărui alt articol în afară de ustensilele de bucătărie adecvate cu sticla plitei de inducție până când nu se răcește suprafața.
- A nu se lăsa la îndemâna copiilor.
- Mânerele tigăilor pot fi fierbinți la atingere. Asigurați-vă că mânerul tigăilor nu sunt poziționate deasupra altor zone de gătit aprinse. Nu lăsați mânerul la îndemâna copiilor.
- Nerespectarea acestei recomandări poate duce la arsuri și opărituri.

1.3.4 Pericol de tăiere

- Lama extrem de ascuțită a racletei pentru suprafețe de gătit este expusă când se retrage capacul de protecție. Folosiți-o cu multă atenție, păstrați-o întotdeauna la loc sigur și nu o lăsați la îndemâna copiilor.
- Utilizarea neatentă poate duce la vătămare sau tăieturi.

1.3.5 Instrucțiuni importante de siguranță

- Nu lăsați niciodată aparatul nesupravegheat în timpul utilizării. Fierberea în exces cauzează apariția fumului și scurgeri de grăsime care se pot aprinde.
- Nu utilizați niciodată aparatul drept suprafață de lucru sau depozitare.
- Nu lăsați niciodată obiecte sau ustensile pe aparat.
- Nu puneți sau nu lăsați niciun obiect care se poate magnetiza (de ex., carduri de credit, carduri de memorie) sau dispozitive electronice (de ex., calculatoare, dispozitive de redare MP3)

în apropierea aparatului, întrucât acestea pot fi afectate de câmpul electromagnetic al acestuia.

- Nu folosiți niciodată aparatul pentru încălzirea camerei.
- După utilizare, opriți întotdeauna zonele de gătit și suprafața de gătit conform descrierii din acest manual (adică folosind comenzile tactile). Nu vă bazați pe opțiunea de detectare a tigăii pentru a opri zonele de gătit atunci când luați tigaia de pe plită.
- Nu lăsați copiii să se joace cu aparatul sau să se așeze sau să urce pe aceasta.
- Nu depozitați articole de interes pentru copii în dulapurile de deasupra aparatului. Copiii care se urcă pe suprafața de gătit pot suferi vătămări grave.
- Nu lăsați copiii singuri sau nesupravegheați în zona unde aparatul este în funcțiune.
- Copiii sau persoanele cu dizabilități care le limitează capacitatea de a folosi aparatul trebuie să fie instruiți de o persoană responsabilă și competentă privind utilizarea acestuia. Instructorul trebuie să fie mulțumit că aceștia pot folosi aparatul fără a se pune în pericol pe ei înșiși sau mediul înconjurător.
- Nu reparați sau nu înlocuiți nicio piesă a aparatului mai puțin atunci când în manual există prevederi specifice în acest sens. Toate celelalte lucrări de service trebuie efectuate de un tehnician calificat.
- Nu așezați și nu scăpați obiecte grele pe plita de gătit.
- Nu stați pe plita dvs. de gătit.
- Nu folosiți tigăi cu margini zimțate sau nu trageți de tigaie de-a lungul suprafeței din sticlă a plitei de inducție, întrucât acest lucru poate zgâria sticla.
- Nu folosiți bureți de sârmă sau agenți de curățare abrazivi pentru a vă curăța plita de gătit, întrucât acest lucru poate zgâria sticla de inducție.
- Acest aparat este destinat utilizării în uz casnic și în aplicații similare, cum ar fi: - zonele de bucătărie ale personalului din restaurant,

birouri și alte medii de lucru; - ferme; - de către clienți din hoteluri, moteluri și alte medii de tip rezidențial; - medii tip pensiune.

- **AVERTIZARE:** Aparatul și piesele sale accesibile se încing în timpul utilizării.
- Trebuie să fiți atenți pentru a evita atingerea elementelor de încălzire.
- Copiii cu vârsta mai mică de 8 ani vor fi ținuți la distanță, mai puțin când sunt supravegheați permanent.

Felicitări pentru achiziția noii dvs. plite cu inducție.

Vă recomandăm să acordați timp lecturii acestui manual cu instrucțiuni/manual de instalare pentru a înțelege cum să instalați și utilizați plita în mod corect.

Pentru instalare, citiți secțiunea aferentă instalării.

Citiți toate instrucțiunile de siguranță cu atenție și păstrați acest manual de instrucțiuni/instalare pentru consultări ulterioare.

2. Introducere privind produsul

2.1 Vedere de sus

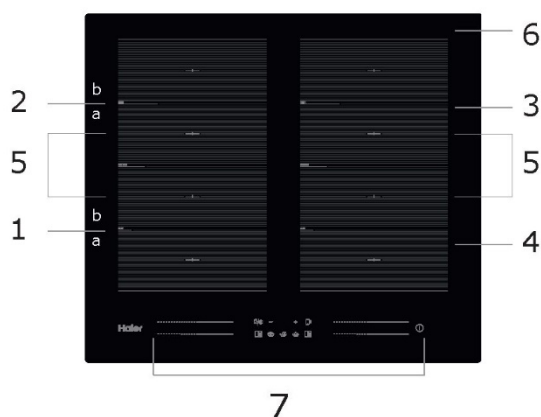

1. Zonă de max. 2000/3200 W
2. Zonă de max. 2000/3200 W
3. Zonă de max. 2000/3200 W
4. Zonă de max. 2000/3200 W
5. Zonă de max. 3000/3600 W
6. Placă din sticlă
7. Panou de comenzi

2.2 Panoul de comenzi

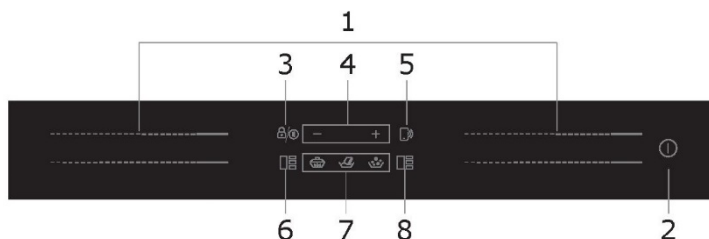

1. Comenzi putere zonă de încălzire
2. Comandă PORNIRE/OPRIRE
3. Comandă de blocare a tastelor
4. Comandă cronometru
5. Comandă Cook with me
6. Comandă zonă flexibilă stânga
7. Fierbere la foc mic, topire, fierbere
8. Comandă zonă flexibilă dreapta

2.3 Principiul de funcționare

Gătitul prin inducție este o tehnologie de gătit sigură, avansată, eficientă și economică. Funcționează prin câmpuri electromagnetice care generează căldură direct în vasul de gătit, mai degrabă decât indirect prin încălzirea suprafeței din sticlă. Sticla devine fierbinte numai deoarece vasul o încălzește într-un final.

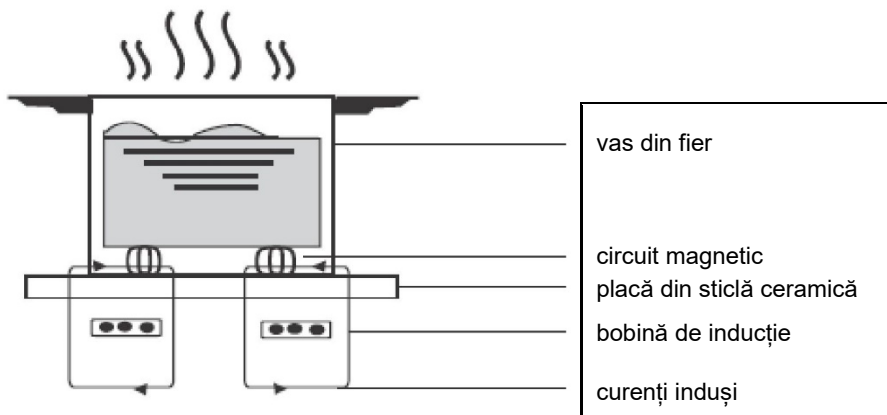

2.4 Înainte de a utiliza noua plită cu inducție

- Citiți acest ghid, cu accent pe secțiunea de „Avertismente de siguranță”.
- Îndepărtați orice folie de protecție care ar putea fi încă prezentă pe plita cu inducție.

2.5 Specificații tehnice

Plită de gătit	HA2MTSJ68MC
Zone de gătit	4 zone
Tensiune de alimentare	220-240 V~ 50 Hz sau 60 Hz
Putere electrică instalată	7200 W
Dimensiunea produsului (mm)	590X520X56
Dimensiuni de încorporare (mm)	560X480

Greutatea și dimensiunile sunt aproximative. Deoarece ne străduim în permanență să ne îmbunătățim produsele, este posibil să modificăm specificațiile și design-urile fără o notificare prealabilă.

	Diametru bază vas de gătit cu inducție	
Zonă de gătit	Minimum	Maximum
1 și 2 și 3 și 4	80*	200
Zona flexibilă	80*	200*400

*Pentru a permite detectarea corectă a vasului de gătit, vasul trebuie plasat în perimetrul zonei „a” sau „b”, nu între zonele „a” și „b”.

3. Utilizarea produsului

3.1 Comenzi tactile

- Comenzile răspund la atingere, astfel că nu trebuie să aplicați nicio presiune.
- Folosiți pernuța degetului, nu vârful.
- Veți auzi un sunet de fiecare dată când se înregistrează o atingere.
- Asigurați-vă că comenzile sunt întotdeauna curate, uscate și că nu există niciun obiect (de ex., o ustensilă sau o lavetă) care să le acopere. Chiar și o peliculă fină de apă poate îngreuna operarea comenzilor.

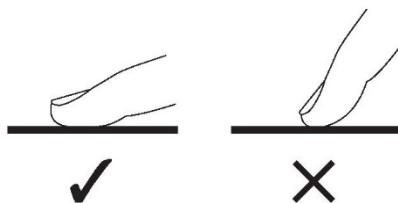

3.2 Alegerea vaselor de gătit corecte



- Folosiți numai vase de gătit cu o bază adecvată pentru gătitul prin inducție. Căutați simbolul de inducție pe ambalaj sau pe baza vasului de gătit.
- Puteți verifica dacă vasele dvs. de gătit sunt adecvate prin efectuarea unui test magnetic. Mutați un magnet spre baza vasului. Dacă este atras, vasul este adecvat pentru inducție.
- Dacă nu aveți un magnet:
 - Turnați puțină apă în vasul pe care doriți să îl verificați.
 - Dacă  nu clipește intermitent pe afișaj și apa se încălzește, vasul este adecvat.
- Vasele de gătit confecționate din următoarele materiale nu sunt adecvate: inox, aluminiu sau cupru fără o bază magnetică, sticlă, lemn, porțelan, ceramică sau lut.

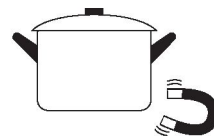

Nu folosiți vase cu margini zimțate sau cu o bază curbată.



Asigurați-vă că baza vasului dvs. este netedă, stă drept pe sticlă și că are aceeași dimensiune cu zona de gătit. Folosiți vase al căror diametru este la fel de mare ca desenul de pe zona selectată. Folosind un vas ușor mai mare energia va fi utilizată la eficiența sa maximă. Dacă folosiți un vas mai mic, eficiența poate fi ușor mai mică decât cea așteptată. Există riscul ca un vas de gătit mai mic de 80 mm să nu fie detectat de plită. Centrați întotdeauna vasul pe zona de gătit.

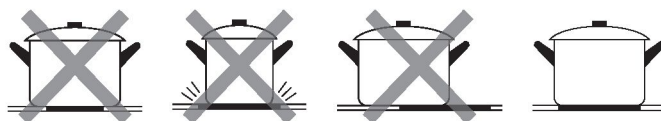

Ridicați întotdeauna vasele de pe plita cu inducție - nu glisați sau, în caz contrar, puteți zgăria sticla.

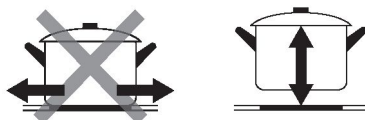

3.3 Modul de utilizare

3.3.1 Pornirea gătirii

Atingeți comanda de PORNIRE/OPRIRE timp de trei secunde. După pornire, soneria sună o dată, toate afișajele arată „-” sau „—”, indicând că plita a intrat în modul de așteptare.

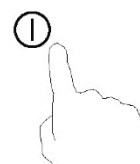

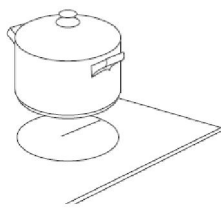
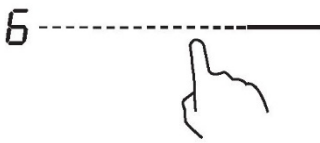
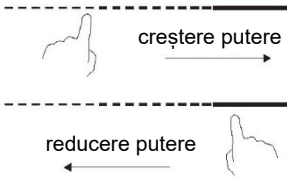

<p>Puneți un vas adecvat pe zona de gătit pe care doriți să o folosiți.</p> <ul style="list-style-type: none"> Asigurați-vă că fundul vasului și suprafața zonei de gătit sunt curate și uscate. 	
<p>Dacă atingeți comanda de glisor a zonei de încălzire, un indicator alăturat tastei va clipi intermitent.</p>	
<p>Selectați o zonă de încălzire atingând comanda cu glisor.</p> <ul style="list-style-type: none"> Dacă nu selectați o zonă de încălzire în decurs de 1 minut, plita cu inducție se va opri automat. Va trebui să începeți din nou de la pasul 1. Puteți modifica setarea de căldură oricând în timpul procesului de gătire. 	



Dacă afișajul clipește intermitent alternativ cu setarea de căldură

Înseamnă că:

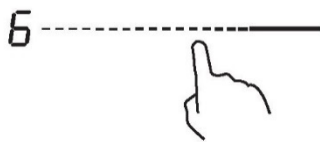

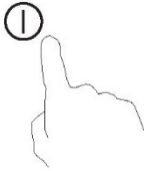

- nu ați amplasat un vas pe zona corectă de gătit sau,
 - vasul pe care îl utilizați nu este adecvat pentru zona cu inducție sau,
 - vasul este prea mic sau nu este centrat adecvat pe zona de gătit.
- Nu are loc nicio încălzire decât dacă există un vas adecvat pe zona de gătit.
Afișajul se va stinge automat după 1 minut dacă nu este amplasat un vas adecvat pe aceasta.

3.3.2 Terminarea gătitului

<p>Atingeți comanda de selectare a zonei de încălzire pe care doriți să o opriți.</p>	
<p>Opriti zona de gătit atingând glisorul în dreptul nivelului " 1. Afișajul trebuie să arate „0”.</p>	

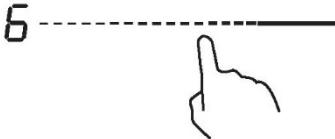
<p>Opriti întreaga plită atingând comanda PORNIRE/OPRIRE.</p>	
<p>Aveți grijă la suprafețele fierbinți Va apărea „H” pentru a indica ce zonă de gătit este prea fierbinte la atingere. Acesta va dispărea atunci când suprafața s-a răcit la o temperatură sigură. De asemenea, poate fi folosit drept funcție de economisire a energiei dacă doriți să încălziți mai departe vasele, folosiți ochiul care este încă fierbinte.</p>	

3.3.3 Folosirea funcției Boost

Activarea funcției Boost	
<p>Atingând comanda cu glisor a zonei de încălzire</p>	
<p>Atingând glisorul la capătul drept. Asigurați-vă că afișajul arată „P”.</p>	
Anularea funcției Boost	
<p>Atingând comanda cu glisor a zonei de încălzire pentru care doriți să anulați funcția Boost.</p>	
<p>Alegeți orice nivel de putere al comenzii tactile și funcția Boost va fi dezactivată.</p>	

- Funcția se poate folosi pentru orice zonă de gătit.
- Zona de gătit revine la setarea sa inițială după 5 minute.
- Dacă setarea inițială de putere este egală cu 0, aceasta va scădea la 14 după 5 minute.

3.3.4 Zonă flexibilă

- Această zonă poate fi utilizată drept zonă unică sau drept patru zone diferite, în funcție de necesitățile de gătit.
- Zona flexibilă este formată din 4 inductoare independente care pot fi controlate separat două câte două. Când funcționează ca o singură zonă, partea care nu este acoperită de vase este oprită automat după un minut.
- Pentru a asigura o distribuție corectă a căldurii, vasele de gătit trebuie așezate corect:

- În orice parte a zonei flexibile, când vasele de gătit sunt între 80 și 200 mm.
- În zona mare, când vasele de gătit sunt mai mari de 200 mm.

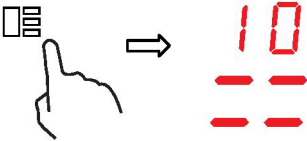
Ca zonă mare	
<p>Pentru a activa zona flexibilă ca o singură zonă mare, pur și simplu apăsați comanda Zonă flexibilă.</p>	
<p>Setarea puterii funcționează ca pentru orice altă zonă normală.</p>	
<p>Nivelul de putere este unic pentru toată zona flexibilă și poate fi selectat folosind doar o comandă cu glisor</p>	
<p>Dacă vasul de gătit este mutat din partea din față în partea din spate (sau invers), zona flexibila detectează automat noua poziție, păstrând aceeași putere.</p>	
<p>Pentru a adăuga un vas de gătit suplimentar, dezactivați Zona flexibilă apăsând butonul dedicat, pentru a detecta vasele de gătit.</p>	
Ca patru zone independente	
<p>Pentru a utiliza zona flexibilă ca patru zone diferite cu două setări diferite de putere, nu activați comanda Zonă flexibilă.</p>	

Exemple de poziționare corectă și incorectă a vaselor de gătit

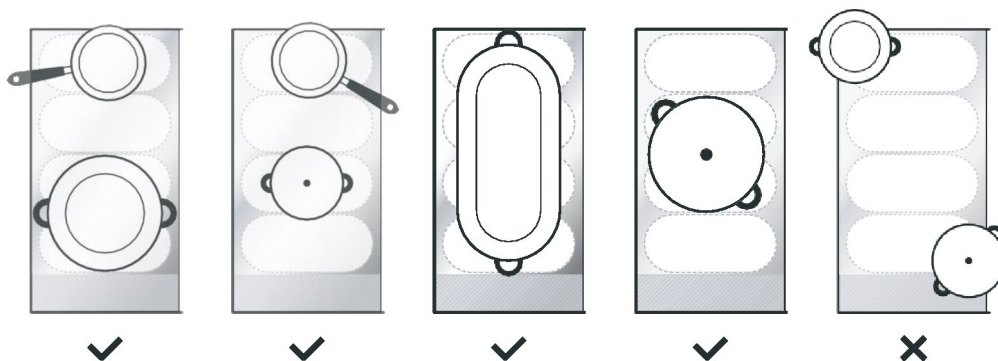

3.3.5 Placă franțuzească

- Această zonă poate seta puterea în funcție de poziția vasului de gătit.
- Dacă vasul se află în partea de jos a zonei flexibile, puterea este setată la Nivelul 1.
- Dacă vasul se află în partea de mijloc a zonei flexibile, puterea este setată la Nivelul 10.
- Dacă vasul se află în partea de sus a zonei flexibile, puterea este setată la Nivelul 14.

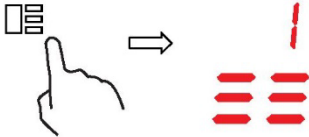
Placă franțuzească	
Pentru a activa zona Placă franțuzească, apăsați pur și simplu comanda Zonă flexibilă timp de 2 secunde	
Mutați poziția vasului, puterea se va modifica automat	
Anulare Placă franțuzească	
Apăsați comanda Zonă flexibilă pentru a opri zona de gătit.	

3.3.6 Blocarea comenzilor

- Puteți bloca comenzile pentru a preveni utilizarea neintenționată (de ex. copii care pornesc accidental zona de gătit).
- Când comenzile sunt blocate toate comenzile cu excepția comenzii PORNIRE/OPRIRE sunt dezactivate.

Pentru a bloca comenzile	
Atingeți lung comanda de blocare.	Indicatorul cronometrului va indica " Lo
Pentru a debloca comenzile	
Atingeți lung comanda de blocare.	



Atunci când plita este în modul blocate, toate comenzile sunt dezactivate cu excepția PORNIRII/OPRIRII (ⓘ), puteți opri întotdeauna plita cu inducție atunci când comanda PORNIRE/OPRIRE (ⓘ) este în stare de urgență, dar va trebuie ca mai întâi să porniți plita în următoarea operațiune.

3.3.7 Modul Pauză

- Puteți pune pe pauză încălzirea în loc să opriți plita.
- Când intrați în modul Pauză, toate comenzile cu excepția comenzii PORNIRE/OPRIRE sunt dezactivate.

Pentru a intra în modul Pauză	
Atingeți scurt comanda Pauză	Toate indicatoarele vor arăta „11”
Pentru a ieși din modul Pauză	
Atingeți scurt comanda Pauză.	



Atunci când plita este în modul blocat, toate comenzile sunt dezactivate cu excepția PORNIRII/OPRIRII (ⓘ), puteți opri întotdeauna plita cu inducție atunci când comanda PORNIRE/OPRIRE (ⓘ) este în stare de urgență, dar va trebuie ca mai întâi să porniți plita în următoarea operațiune.

3.3.8 Funcția de gestionare a energiei

- este posibil să setați un nivel de absorbție a energiei maxim pentru plita cu inducție, alegând între intervalele de energie diferite.
- plitele cu inducție se pot limita automat pentru a funcționa la un nivel de putere mai redus, pentru a evita riscul de supraîncărcare.





Pentru a accesa funcția de gestionare a energiei	
Porniți plita, apoi apăsați în același timp comanda de blocare și butonul Cook with me.	Indicatorul cronometrului va arăta „P5” ceea ce înseamnă nivel de putere 5. Modul implicit este pe 7,2 kW.
Pentru a comuta la alt nivel	
Apăsați +/- pentru cronometru 	Există 5 niveluri de putere, de la „P1” la „P5”. Indicatorul cronometrului va indica unul dintre acestea. „P1”: puterea maximă este 2,5 kW. „P2”: puterea maximă este 3,5 kW. „P3”: puterea maximă este 4,5 kW. „P4”: puterea maximă este 5,5 kW. „P5”: puterea maximă este 7,2 kW.
Confirmarea și ieșirea din funcția de gestionare a energiei	
Apăsați în același timp comanda de blocare și butonul Cook with me.	Apoi, plita se va opri.

3.3.9 Comanda cronometru

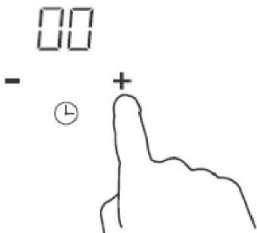

Puteți utiliza cronometrul în două moduri diferite:

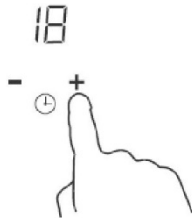
- Îl puteți folosi ca memento minutar. În acest caz, atunci când este setat, cronometrul nu va opri nicio zonă de gătit.
- Îl puteți seta să oprească una sau mai multe zone de gătit după ce se ajunge la ora programată. Cronometrul de maxim este de 99 min.

a) Folosirea cronometrului drept memento minutar

Asigurați-vă că plita este pornită.	
Atingeți „+” la comenzile cronometrului. Mementoul va începe să lumineze intermitent și va apărea „00” pe afișajul cronometrului.	
<p>Setați timpul atingând comanda „-” sau „+” a cronometrului</p> <p>Sfat: Atingeți comanda „-” sau „+” o dată pentru a reduce sau a crește cu 1 minut.</p> <p>Atingeți și țineți apăsată comanda „-” sau „+” o dată pentru a reduce sau a crește cu 10 minute.</p>	
Când timpul este setat, va începe imediat număratoarea inversă. Ecranul va indica timpul rămas și indicatorul cronometrului va clipi intermitent timp de 5 secunde.	
Soneria va emite un sunet timp de 30 de secunde, iar cronometrul va indica „- -” când s-a încheiat timpul setat.	

b) Setarea cronometrului pentru a opri una sau mai multe zone de gătit

Setarea unei zone	
Atingând comanda cu glisor a zonei de încălzire	
<p>Setați timpul atingând comanda „-” sau „+” a cronometrului</p> <p>Sfat: Atingerea comenzii „-” sau „+” o dată va reduce sau va crește timpul cu 1 minut.</p> <p>Apăsați lung comanda „-” sau „+” a cronometrului pentru a reduce sau a crește timpul cu 10 minute.</p>	

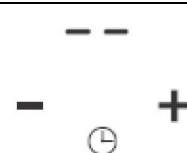
<p>Când timpul este setat, va începe imediat numărătoarea inversă. Ecranul va indica timpul rămas și indicatorul cronometrului va clipi intermitent timp de 5 secunde.</p> <p>NOTĂ: Punctul roșu alături de indicatorul de nivel de putere se va aprinde indicând că acea zonă a fost selectată.</p>	
<p>Când cronometrul de gătit expiră, zona de gătit corespunzătoare va fi oprită automat.</p>	

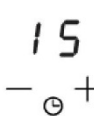

Celelalte zone de gătit vor continua să funcționeze dacă erau pornite anterior.

<p align="center">Setarea mai multor zone:</p>	
<p>Pașii pentru setarea mai multor zone sunt similari cu pașii pentru setarea unei zone; Când setați timpul pentru mai multe zone de gătit simultan, punctele zecimale ale zonelor de gătit corespunzătoare sunt activate. Afișajul minutelor arată cronometrul minutelor. Punctul zonei corespunzătoare luminează intermitent. Veți vedea ca mai jos:</p>	
<p>3_{sec} ----- (setat la 15 minute)</p> <p>6_{sec} ----- (setat la 45 minute)</p>	
<p>Odată ce cronometrul de numărătoare inversă expiră, zona corespunzătoare se va opri. Apoi va afișa noul cronometru al minutelor și punctul zonei corespunzătoare va lumina intermitent. Veți vedea ca în dreapta:</p>	<p>H ----- 30</p> <p>6_{sec} ----- - ⊕ +</p> <p>(setat la 30 minute)</p>
<p>Atingeți butonul de selectare a zonei de încălzire. Cronometrul corespunzător va fi afișat în indicatorul cronometrului.</p>	

c) Anularea cronometrului

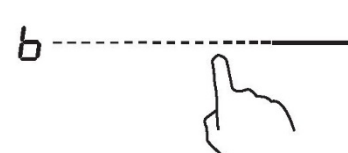
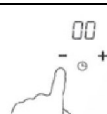
<p>Atingeți comanda cu glisor a zonei de încălzire pentru care doriți să anulați cronometrul</p>	
<p>Atingeți lung comanda cronometrului „-”, cronometrul scade la „00” și cronometrul este anulat.</p>	

3.3.10 Durate de funcționare implicite

Oprirea automată este o funcție de protecție automată pentru plita dvs. ceramică. Aceasta se oprește automat dacă uitați să opriți gătitul. Timpii de funcționare implicați pentru diverse niveluri de putere sunt prezentați în tabelul de mai jos:

Nivel de putere	1	2	3	4	5	6	7	8	9
Cronometru funcționare implicit (oră)	8	8	8	8	6	6	6	6	4
Nivel de putere	10	11	12	13	14				
Cronometru funcționare implicit (oră)	4	4	4	2	2				

Când este îndepărtat vasul, plita cu inducție poate opri încălzirea imediat și plita se oprește automat după 2 minute.



Persoanele cu un stimulator cardiac trebuie să se consulte cu medicul lor înainte de a folosi această unitate.

3.3.11 Funcția Cook with me

În primul rând, trebuie să descărcați aplicația hOn și să o instalați pe dispozitivul dvs. mobil.

Apoi, înregistrați-vă plita cu inducție urmând instrucțiunile direct din aplicație.

Pentru a efectua asocierea între plită și aplicație, utilizați următoarea procedură:

Apăsăți timp de 4 secunde butonul Cook with me. Odată ce au trecut cele 4 secunde, cronometrul afișează intermitent PA și începe procesul de asociere.



Când funcția Wi-Fi este pornită: va apărea un punct în partea dreaptă a LED-ului.

Când funcția Wi-Fi este oprită: Nu va apărea niciun punct

Cum să setați funcția „Cook with me”	
Alegeți din meniul de rețete din aplicația hOn sau din meniul de programe speciale. Urmăriți pas cu pas indicațiile din aplicație și, când ați terminat, trimiteți parametrii la plită, iar aceasta va găti pentru dvs.	
Când plita primește comanda de la aplicație, emite un semnal sonor de 2 ori și clipește timp de o secundă pentru a indica faptul că au fost primite instrucțiunile. Pentru a începe rețeta, apăsați butonul „Cook with me”.	
Dacă doriți să părăsiți funcția „Cook with me”, modificați nivelul de putere al zonei.	

a. PARAMETRI WIRELESS

Tehnologie	Wi-Fi	BLE
Standard	IEEE 802.11b/n/g	Bluetooth v4.2, BR/EDR, BLE
Bandă (benzi) de frecvență [MHz]	2402-2480	2402-2480
Putere maximă [mW]	1500	1500

b. INFORMAȚII DESPRE PRODUS PENTRU ECHIPAMENTELE ÎN REȚEA

Informații despre produs pentru echipamentele în rețea	
Consumul de energie al produsului în așteptare în rețea în cazul în care porturile de rețea cablate sunt conectate și toate porturile de rețea wireless sunt activate:	N/A
Modul de activare a portului rețelei wireless:	Pentru activarea funcției Wi-Fi, apăsați timp de 4 secunde butonul „Cook with me”
Modul de dezactivare a portului rețelei wireless:	Pentru dezactivarea funcției Wi-Fi, apăsați timp de 4 secunde butonul „Cook with me”

3.3.12 Funcție specială



Fierbere la foc lent



Topire



Fierbere

Cum se setează funcția specială	
Atingând comanda cu glisor a zonei de încălzire.	
Funcția de fierbere la foc mic este ideală pentru a găti sosuri, tocane, preparate fierte. Apăsăți tasta de Fierbere la foc mic, indicatorul va afișa „ ”	
Funcția de topire este soluția ideală pentru topirea ciocolatei, untului. Această funcție vă ajută să pregătiți tot felul de deserturi sau sosuri. Apăsăți tasta Topire, indicatorul va afișa „ ”	
Funcția de fierbere este ideală pentru a fierbe apa sau orice lichid. Apăsăți tasta de Fierbere, indicatorul va afișa „ ”	

4. Recomandări pentru gătit



Aveți grijă atunci când prăjiți, deoarece uleiul și grăsimile se încălzesc foarte repede, mai ales dacă utilizați funcția PowerBoost. La temperaturi extrem de ridicate, uleiul și grăsimile se pot aprinde spontan, iar acest lucru prezintă un risc grav de incendiu.

4.1 Sfaturi pentru gătit

- Când mâncarea începe să fiarbă, reduceți temperatura setată.
- Folosind un capac, reduceți durata de gătit și economisiți energia prin menținerea căldurii.
- Minimizați cantitatea de lichid sau grăsime pentru a reduce timpii de gătit.
- Începeți procesul de gătit la o valoare înaltă și reduceți reglajul când alimentele s-au încălzit în interior.

4.1.1 Fierberea la foc mic, gătitul orezului

- Fierberea la foc mic se produce sub punctul de fierbere, la aproximativ 85 °C, atunci când bulele de aer se ridică doar ocazional la suprafața lichidului de gătit. Acesta este secretul supelor delicioase și al tocanelor fragede, deoarece aromele se dezvoltă fără ca mâncarea să fie excesiv de gătită. De asemenea, sosurile pe bază de ou și îngroșate cu făină ar trebui să fie găsite sub punctul de fierbere.
- Anumite tehnici de gătit, inclusiv gătitul orezului prin metoda de absorbție, pot necesita setarea unei temperaturi mai mari decât cea mai scăzută temperatură, pentru a vă asigura că mâncarea este gătită corect în intervalul de timp recomandat.

4.1.2 Prăjirea fripturii

Pentru a găti fripturi aromate și suculente:

1. Țineți carnea la temperatura camerei timp de aproximativ 20 minute înainte de preparare.
2. Încălziți o tigaie cu bază grea.
3. Ungeți ambele părți ale fripturii cu ulei. Întindeți o cantitate mică de ulei în tava fierbinte și apoi așezați carnea pe tava fierbinte.
4. Întoarceți friptura o singură dată în timpul gătitului. Timpul exact de gătit va depinde de cât de groasă este bucata de friptură și de cât de gătită o doriți. Timpii pot varia de la aproximativ 2 la 8 minute pe fiecare parte. Presați friptura pentru a verifica cât de mult este gătită - cu cât se simte mai fermă cu atât va fi mai „bine făcută”.
5. Lăsați friptura pe o farfurie caldă timp de câteva minute pentru a-i permite să se înmoaie și să devină fragedă înainte de servire.

4.1.3 Pentru prăjire la foc iute cu amestecare continuă

1. Alegeți un wok cu baza plată sau o tigaie mare compatibilă cu plita cu inducție.
2. Pregătiți toate ingredientele și echipamentele. Prăjirea la foc iute cu amestecare continuă trebuie să se realizeze repede. Dacă gătiți cantități mari, împărțiți alimentele în mai multe porții mai mici.
3. Preîncălziți tava pentru scurt timp și adăugați două linguri de ulei.
4. Gătiți prima dată carnea, apoi lăsați-o deoparte și păstrați-o caldă.
5. Prăjiți legumele amestecând continuu. Când timp sunt fierbinți, dar încă crocante, setați zona de gătit la o temperatură inferioară, puneți carnea înapoi în tigaie și adăugați sosul.
6. Amestecați ușor ingredientele pentru a vă asigura că sunt încălzite.
7. Serviți imediat.
- 8.

4.2 Detectarea articolelor mici

Atunci când un vas cu dimensiuni neadecvate sau nemagnetic (de ex., aluminiu) sau orice alt articol mic (de ex., cuțit, furculiță, tastă) a fost lăsat pe plită, plita intră automat în așteptare timp de 1 minut. Ventilația va continua să scadă în plita cu inducție timp de încă 1 minut.

5. Setări de temperatură

Setările prezentate mai jos sunt doar orientative. Setarea precisă va depinde de mai mulți factori, inclusiv de tipul de vase pe care le utilizați și de cantitatea pe care o gătiți. Încercați mai multe variante de gătire pe plita cu inducție, pentru a găsi setările care vi se potrivesc cel mai bine.

Setarea temperaturii	Potrivire
1 - 2	<ul style="list-style-type: none">• încălzirea delicată pentru cantități mici de alimente• topirea ciocolatei, a untului și a alimentelor care se ard repede• fierbere ușoară la foc mic• încălzire ușoară
3 - 5	<ul style="list-style-type: none">• reîncălzire• fierbere rapidă la foc mic• gătitul orezului
6 - 11	<ul style="list-style-type: none">• clătite
12-13	<ul style="list-style-type: none">• sotare• gătitul pastelor
14/P	<ul style="list-style-type: none">• prăjire rapidă prin amestecare• prăjire• aducerea supei la punctul de fierbere• fierberea apei

6. Întreținerea și curățarea

Ce?	Cum?	Important!
Murdăria acumulată zilnic pe sticlă (amprente, urme lăsate de alimente sau scurgeri nezaharoase)	<ol style="list-style-type: none"> 1. Opriți alimentarea electrică pentru a opri plita. 2. Aplicați un agent de curățare a plitei în timp ce sticla este încă caldă (dar nu fierbinte!) 3. Clătiți și ștergeți cu o lavetă curată sau un prosop de hârtie. 4. Porniți curentul pentru a porni plita. 	<ul style="list-style-type: none"> • Când opriți alimentarea cu curent a plitei, nu va exista o indicație de „suprafață fierbinte”, dar zona de gătit va fi în continuare fierbinte! Aveți grijă! • Bureții de sârmă industriali, unii bureți din nailon și agenții de curățare duri/abrazivi pot zgâria sticla. Citiți întotdeauna eticheta pentru a verifica dacă agentul dvs. de curățare sau buretele este adecvat. • Nu lăsați niciodată reziduuri de curățare pe plită: sticla se poate păta.
Spuma, substanțele topite și scurgerile zaharoase pe sticlă	<p>Îndepărtați-le imediat cu o paletă pentru pește, spatulă sau racletă adecvată pentru plitele cu inducție din sticlă, dar fiți atenți la suprafețele de gătit fierbinți:</p> <ol style="list-style-type: none"> 1. Opriți curentul de la priza din perete pentru a opri plita. 2. Țineți lama sau ustensila la un unghi de 30° și răzuiți murdăria sau scurgerea spre o zonă curată a plitei. 3. Curățați murdăria sau scurgerea cu o lavetă sau un prosop din hârtie. 4. Urmați pașii de la 2 la 4 pentru „Murdăria cotidiană pe sticlă” de mai sus. 	<ul style="list-style-type: none"> • Îndepărtați petele lăsate de substanțe topite sau alimente zaharoase sau scurgeri cât mai curând posibil. Dacă sunt lăsate să se răcească pe sticlă, acestea pot fi dificil de îndepărtat sau chiar deteriora permanent suprafața din sticlă. • Pericol de tăiere: când se retrage capacul de siguranță, lama din racletă este foarte ascuțită. Folosiți cu multă atenție și depozitați întotdeauna în siguranță și nu lăsați la îndemâna copiilor.
Scurgerile de pe comenzile tactile	<ol style="list-style-type: none"> 1. Opriți alimentarea electrică pentru a opri plita. 2. Înmuiați pata lăsată de scurgere 3. Ștergeți zona comenzilor tactile cu un burete sau o lavetă umedă curată. 4. Ștergeți zona complet uscată cu un prosop din hârtie. 5. Porniți curentul pentru a porni plita. 	<ul style="list-style-type: none"> • Plita poate emite un sunet de alarmă și se poate opri, iar comenzile tactile pot să nu funcționeze dacă este prezent lichid pe acestea. Asigurați-vă că ștergeți pentru a usca zona comenzilor tactile înainte de a porni plita.

7. Sugestii și sfaturi

Problemă	Cauze posibile	Ce să faceți
Plita cu inducție nu poate fi pornită.	Nu există curent.	Asigurați-vă că plita cu inducție este conectată la sursa de alimentare și că este pornită. Verificați dacă există o pană de curent în casă sau în zonă. Dacă ați verificat totul și problema persistă, apelați un tehnician calificat.
Comenzile tactile nu răspund.	Comenzile sunt blocate.	Deblocați comenzile. Consultați secțiunea „Folosirea plitei cu inducție” pentru instrucțiuni.
Comenzile tactile sunt dificil de operat.	Poate exista o peliculă subțire de apă peste comenzi sau este posibil să vă folosiți vârful degetului când atingeți comenzile.	Asigurați-vă că zona comenzilor tactile este uscată și folosiți pernuța degetului dvs. când atingeți comenzile.
Sticla este zgâriată.	Vase de gătit cu margini dure. Se folosesc bureți sau agenți de curățare necorespunzători, abrazivi.	Folosiți vase cu baza plată și netedă. Consultați „Alegerea vaselor de gătit corecte”. Consultați „Îngrijire și curățare”.
Unele vase emit zgomote de fisurare sau audibile.	Acestea pot fi cauzate de procesul de fabricare a vasului (straturi din diverse metale care vibrează diferit).	Acest lucru este normal pentru vasele de gătit și nu indică o eroare.
Plita de inducție scoate un zgomot zumzăit când este folosită la o setare de căldură crescută.	Acesta este cauzat de tehnologia gătitului cu inducție.	Acest lucru este normal, dar zgomotul trebuie să se liniștească sau să dispară complet pe măsură de reduceți setarea de căldură.
Zgomotul ventilatorului care vine de la plita de inducție.	Un ventilator de răcire încorporat în plita dvs. cu inducție s-a activat pentru a preveni supraîncălzirea pieselor electronice. Acesta poate continua să funcționeze chiar și după ce ați oprit plita cu inducție.	Acest lucru este normal și nu necesită nicio măsură. Nu opriți plita cu inducție de la priza din perete în timp ventilatorul funcționează.
Vasele de gătit nu se încălzesc și nu apar pe afișaj.	Plita cu inducție nu poate detecta vasul, deoarece nu este adecvat pentru gătitul cu inducție. Plita cu inducție nu poate detecta vasul, deoarece este prea mic pentru zona de gătit sau nu este centrat corespunzător pe aceasta.	Folosiți vase de gătit adecvate pentru gătitul cu inducție. Consultați secțiunea „Alegerea vaselor de gătit corecte”. Centrați vasul și asigurați-vă că baza se potrivește cu dimensiunea zonei de gătit.
Plita cu inducție sau o zonă de gătit s-a oprit singură în mod neașteptat, un sunet de ton și un cod de eroare este afișat (de regulă, alternând una sau două cifre pe ecranul cronometrului de gătit).	Eroare tehnică.	Notați literele și cifrele de eroare, opriți curentul din plită de la priza de perete și contactați un tehnician calificat.

8. Afișarea defecțiunilor și inspecția

Plita cu inducție este prevăzută cu o funcție de autodiagnosticare. Cu acest test, tehnicianul poate verifica funcționarea mai multor componente fără a dezambla sau demonta plita de pe suprafața de lucru.

Depanare

Pentru zona 1 și 2

Problemă	Cauze posibile	Ce să faceți
E1,E2,E7,C1	Eroare senzor de temperatură	Contactați furnizorul.
E3,E4	Eroare a senzorului de temperatură al IGBT.	
EU	Conexiunea dintre placa de afișare și placa principală este defectă	
EL,EH	Tensiune de alimentare anormală	Verificați dacă alimentarea cu energie este normală. Porniți după ce sursa de alimentare revine la normal.
C3	Senzorul de temperatură al plăcii de sticlă ceramică detectează supraîncălzire	Reporniți după ce plita cu inducție se răcește.
C2	Senzorul de temperatură al IGBT detectează supraîncălzire	

Pentru zona 3 și 4

1) Codul de eroare apare în timpul utilizării de către client a soluției;

Cod de eroare	Problemă	Soluție
Recuperare automată		
EL	Tensiunea de alimentare este peste tensiunea nominală.	Verificați dacă alimentarea cu energie este normală. Porniți după ce sursa de alimentare revine la normal.
EH	Tensiunea de alimentare este sub tensiunea nominală.	
C1, C3	Temperatură ridicată la senzorul plăcii ceramice.	Așteptați ca temperatura plăcii ceramice să revină la normal. Atingeți butonul „PORNIRE/OPRIRE” pentru a reporni unitatea.
C2	Temperatură ridicată a IGBT. (1#)	Așteptați ca temperatura IGBT să revină la normal. Atingeți butonul „PORNIRE/OPRIRE” pentru a reporni unitatea. Verificați dacă ventilatorul funcționează fără probleme; dacă nu, înlocuiți ventilatorul.
Fără recuperare automată		
E2	Defecțiune la senzorul de temperatură a plăcii ceramice – scurtcircuit.	Verificați conexiunea sau înlocuiți senzorul de temperatură a plăcii ceramice.
E1	Defecțiune la senzorul de temperatură din placa ceramică – circuit deschis.	
E7	Defecțiune la senzorul de temperatură a plăcii ceramice – nevalid.	
E4	Defecțiune la senzorul de temperatură al IGBT – scurtcircuit.	Înlocuiți placa de alimentare.
E3	Defecțiune la senzorul de temperatură al IGBT – circuit deschis.	

2) Defecțiuni și soluții specifice

Defecțiune	Problemă	Soluția A	Soluția B
Indicatorul LED nu se aprinde când unitatea este conectată.	Nu este furnizată energie.	Verificați dacă ștecherul este bine introdus în priză și dacă priza funcționează.	
	Defecțiune la placa de alimentare accesorie și la placa de afișare.	Verificați conexiunea.	
	Placa de alimentare accesorie este deteriorată.	Înlocuiți placa de alimentare accesorie.	
	Placa de afișare este deteriorată.	Înlocuiți placa de afișare.	
Unele butoane nu funcționează sau afișajul LED nu este normal.	Placa de afișare este deteriorată.	Înlocuiți placa de afișare.	
Indicatorul modului de gătire se aprinde, dar încălzirea nu pornește.	Temperatură ridicată a plitei.	Temperatura ambientală poate fi prea ridicată. Admisia aerului sau orificiul de ventilație pot fi blocate.	
	Este ceva în neregulă cu ventilatorul.	Verificați dacă ventilatorul funcționează fără probleme; dacă nu, înlocuiți ventilatorul.	
	Placa de alimentare este deteriorată.	Înlocuiți placa de alimentare.	
Încălzirea se oprește brusc în timpul funcționării, iar pe afișaj apare intermitent „U”.	Tipul de vas este nepotrivit.	Utilizați vasul potrivit (consultați manualul de instrucțiuni.)	Circuitul de detectare a vasului este deteriorat. Înlocuiți placa de alimentare.
	Diametrul vasului este prea mic.		
	Plita s-a supraîncălzit;	Unitatea s-a supraîncălzit. Așteptați ca temperatura să revină la normal. Apăsați butonul „PORNIRE/OPRIRE” pentru a reporni unitatea.	
Zonele de încălzire de pe aceeași parte (cum ar fi prima și a doua zonă) afișează „U”.	Defecțiune la placa de alimentare și la placa de afișare;	Verificați conexiunea.	
	Placa de afișare a piesei de comunicare este deteriorată.	Înlocuiți placa de afișare.	
	Placa principală este deteriorată.	Înlocuiți placa de alimentare.	
Motorul ventilatorului emite un zgomot anormal.	Motorul ventilatorului este deteriorat.	Înlocuiți ventilatorul.	

Cele menționate mai sus reprezintă evaluarea și inspecția erorilor frecvente.

Nu dezasaamblați unitatea singur pentru a evita orice pericole și deteriorări ale plitei cu inducție.

9. Instalarea

9.1 Selectarea echipamentului de instalare

Decupați suprafața de lucru în conformitate cu dimensiunile indicate în desen.

În scopul instalării și utilizării, se va păstra un spațiu de minimum 5 cm în jurul orificiului.

Asigurați-vă că grosimea suprafeței de lucru este de cel puțin 30 mm. Vă rugăm să alegeți un material rezistent la căldură și izolat pentru suprafața de lucru (lemnul și alte materiale fibroase sau higroscopice similare nu trebuie folosite ca material pentru suprafața de lucru, decât dacă sunt impregnate), pentru a evita electrocutarea și deformarea mai mare cauzată de radiația de căldură de la plită. Așa cum se arată mai jos:



Notă: Distanța de siguranță dintre părțile laterale ale plitei și suprafețele interioare ale blatului de lucru trebuie să fie de cel puțin 3 mm.

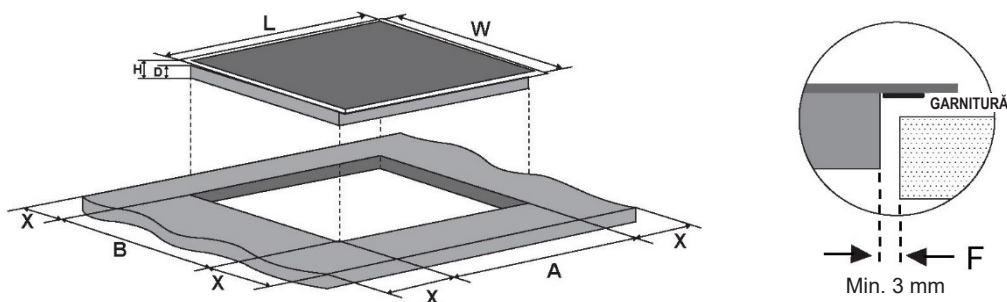

L (mm)	l (mm)	h (mm)	D (mm)	A (mm)	B (mm)	X (mm)	F (mm)
590	520	56	52	560±1	480±1	50 min.	3 min.

În orice circumstanțe, asigurați-vă că plita cu inducție este bine ventilată și că admisia și evacuarea aerului nu sunt blocate. Asigurați-vă că plita cu inducție este în stare bună de funcționare. Conform celor de mai jos



Notă: Distanța de siguranță dintre plită și dulapul de deasupra plitei trebuie să fie de cel puțin 760 mm.

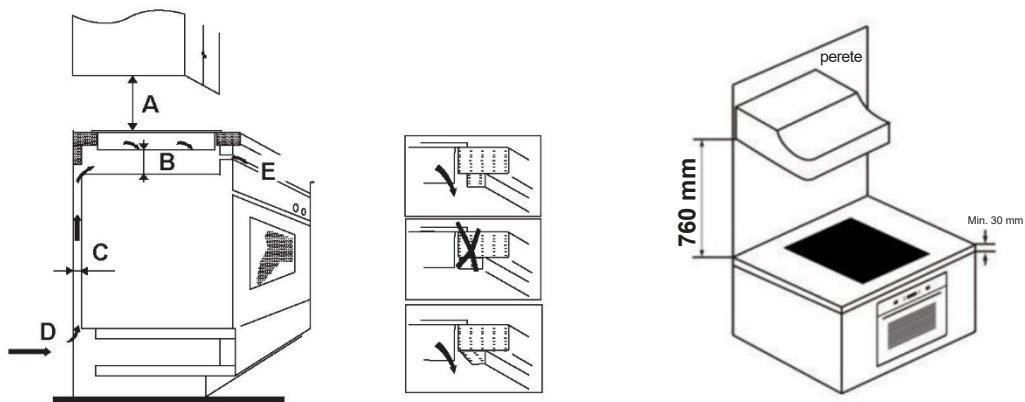

A (mm)	B (mm)	C (mm)	D	E
760	50 min.	20 min.	Admisie aer	Evacuare aer 5 mm

AVERTIZARE: Asigurarea unei ventilații adecvate

Asigurați-vă că plita cu inducție este bine ventilată și că admisia și evacuarea aerului nu sunt blocate. Pentru a evita atingerea accidentală a fundului supraîncălzit al plitei sau electrocutarea neașteptată în timpul lucrului, este necesar să aplicați o inserție din lemn, fixată cu șuruburi, la o distanță de minimum 50 mm de fundul plitei. Urmați cerințele de mai jos

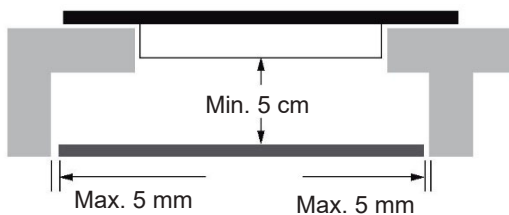

Pe partea exterioară a plitei, există găuri de ventilație de jur împrejur. **TREBUIE** să vă asigurați că aceste găuri nu sunt blocate de blatul de lucru atunci când poziționați plita.



- Rețineți că adezivul care unește materialul plastic sau lemnul de mobilier trebuie să reziste la temperaturi de minimum 150°C, pentru a evita desprinderea panourilor.
- Prin urmare, peretele din spate, suprafețele adiacente și înconjurătoare trebuie să reziste la o temperatură de 90°C.

9.2 Înainte de a instala plita, asigurați-vă că

- Suprafața de lucru este pătrată și plană și niciun element structural nu interferează cu cerințele de spațiu.
- Suprafața de lucru este realizată dintr-un material termorezistent și izolat.
- Dacă plita este instalată deasupra unui cuptor, cuptorul are un ventilator de răcire încorporat.
- Instalarea va respecta toate cerințele de spațiu liber și standardele și reglementările aplicabile.
- Un comutator de izolare care oferă deconectarea completă de la sursa de alimentare este încorporat în cablajul permanent, montat și poziționat conform normelor și reglementărilor locale de cablare.
- Comutatorul de izolare trebuie să fie de tip omologat și să ofere o separare a contactului cu aerul de 3 mm la toți polii (sau în toți conductorii activi [fază] dacă normele de cablare locale permit această abatere de la cerințe).
- Comutatorul de izolare va fi ușor accesibil pentru client după instalarea plitei.
- Consultați autoritățile locale de construcții și regulamentele dacă aveți îndoieli cu privire la instalare.
- Folosiți finisaje rezistente la căldură și ușor de curățat (cum ar fi plăcile ceramice) pentru suprafețele pereților din jurul plitei.

9.3 După instalarea plitei, asigurați-vă că

- Cablul de alimentare nu este accesibil prin ușile dulapului sau prin sertare.
- Există un flux adecvat de aer proaspăt din exteriorul dulapului către baza plitei.
- Dacă plita este instalată deasupra unui sertar sau a unui dulap, sub baza plitei este instalată o barieră de protecție termică.
- Comutatorul de izolare este ușor accesibil de către client.

9.4 Înainte de a localiza suporturile de fixare

Unitatea trebuie amplasată pe o suprafață stabilă, netedă (utilizați ambalajul). Nu aplicați forță pe comenzile care ies în relief.

9.5 Ajustarea poziției suportului

Fixați plita pe suprafața de lucru inserând 8 suporturi pe partea inferioară a plitei (vezi imaginea) înainte de instalare. Reglați poziția suportului pentru a se potrivi pentru diferite grosimi ale blatului.

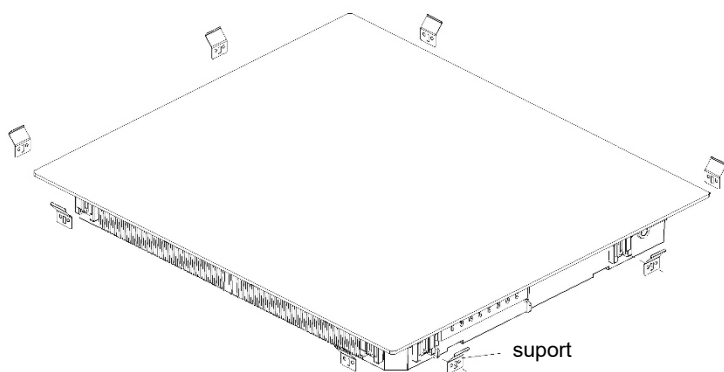

Sub nicio formă, suporturile nu pot atinge suprafețele interioare ale blatului de lucru după instalare (vezi imaginea).

9.6 Atenționări

1. Plita cu inducție trebuie instalată de personal sau tehnicieni calificați. Vă punem la dispoziție profesioniști. Vă rugăm să nu efectuați niciodată operația singur.
2. Plita nu va fi instalată direct deasupra unei mașini de spălat vase, frigider, congelator, mașină de spălat sau uscător de haine, întrucât umiditatea poate deteriora piesele electronice ale plitei
3. Ochiul plitei de inducție va fi instalat, astfel încât să poată fi asigurată o mai bună iradiere a căldurii pentru a-i îmbunătăți fiabilitatea.
4. Peretele și zona de încălzire indusă de deasupra suprafeței blatului vor rezista la căldură.
5. Pentru a evita orice daune, stratul sandwich și adezivul trebuie să fie rezistente la căldură.
6. Nu trebuie utilizat un aparat de curățat cu aburi.

9.7 Conectarea plitei la rețeaua de alimentare



Această plită trebuie conectată la rețeaua de alimentare numai de către o persoană calificată.

Înainte de a conecta plita la rețeaua de alimentare, verificați dacă:

1. Sistemul de cablaj casnic este potrivit pentru puterea absorbită de plită.
 2. Tensiunea corespunde valorii indicate pe plăcuța cu date tehnice
 3. Secțiunile cablului de alimentare pot rezista la sarcina specificată pe plăcuța cu date tehnice.
- Pentru a conecta plita la rețeaua de alimentare, nu utilizați adaptoare, reductoare sau dispozitive de ramificare, întrucât acestea pot cauza supraîncălzirea și incendiul.

Cablul sursei de alimentare nu trebuie să atingă nicio parte fierbinte și trebuie poziționat astfel încât temperatura sa să nu depășească 75 °C în niciun punct.



Verificați cu un electrician dacă sistemul de cablare domestic este adecvat fără modificări. Orice modificare trebuie efectuată numai de către un electrician calificat.

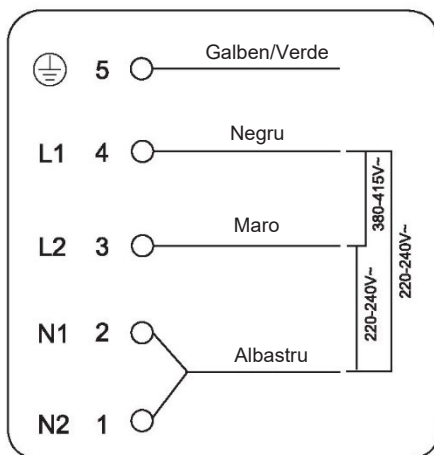

Dacă numărul total de unități de încălzire ale aparatului pe care îl alegeți nu este mai mic de 4, aparatul poate fi conectat direct la rețea prin conexiune electrică monofazată, așa cum se arată mai jos.

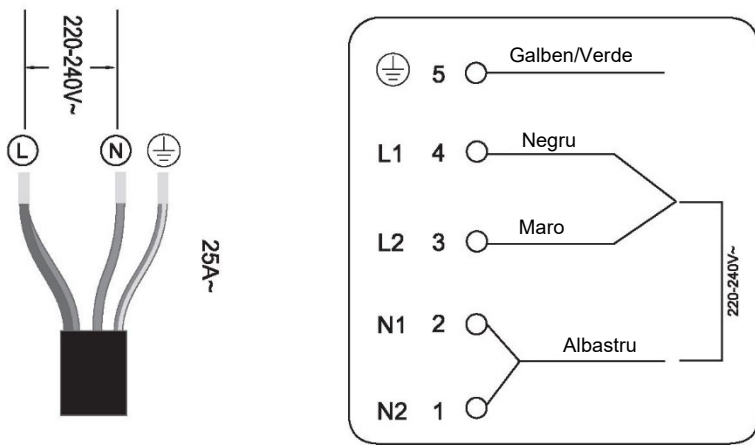

În cazul în care cablul este deteriorat sau trebuie înlocuit, operațiunea trebuie efectuată de agentul post-vânzare cu instrumente dedicate pentru a evita accidentele.

Dacă aparatul este conectat direct la rețeaua principală de alimentare, trebuie instalat un disjuncter omnipolar cu o deschidere minimă de 3 mm între contacte.

- Instalatorul trebuie să se asigure că s-a efectuat conexiunea electrică corectă și că este conformă cu regulamentele de siguranță.
- Cablul nu trebuie îndoit sau comprimat.
- Cablul trebuie verificat regulat și înlocuit numai de către tehnicienii autorizați.



Suprafața inferioară și cablul de alimentare al plitei nu sunt accesibile după instalare.



ELIMINARE: Nu eliminați acest produs ca deșeu municipal nesortat. Este necesară colectarea separată a acestor deșeuri pentru supunerea la un tratament special.

Acest aparat este etichetat în conformitate cu Directiva europeană 2012/19/UE pentru deșeurile de echipamente electrice și electronice (DEEE). Asigurându-vă că acest aparat este eliminat corect, veți ajuta la prevenirea oricăror daune posibile aduse mediului înconjurător și sănătății umane, care se pot produce dacă este eliminat într-o manieră greșită.

Simbolul de pe produs indică că nu poate fi tratat ca deșeu menajer normal. Acesta trebuie dus la un punct de colectare pentru reciclarea bunurilor electrice și electronice.

Acest aparat necesită eliminarea specializată a deșeurilor. Pentru mai multe informații privind întreținerea, recuperarea și reciclarea acestui produs, contactați consiliul local, serviciul de eliminare a deșeurilor sau magazinul de unde l-ați achiziționat.

Pentru informații detaliate privind tratamentul, recuperarea și reciclarea acestui produs, contactați consiliul local, serviciul dvs. de eliminare a deșeurilor sau magazinul de unde ați achiziționat produsul.

1. Avant-propos	297
1.1 Consignes de sécurité	297
1.2 Installation	297
1.2.1 Risque d'électrocution	297
1.2.2 Risque de coupure	297
1.2.3 Consignes de sécurité importantes	297
1.3 Fonctionnement et entretien	299
1.3.1 Risque d'électrocution	299
1.3.2 Risque pour la santé	299
1.3.3 Risque lié à une surface chaude	299
1.3.4 Risque de coupure	300
1.3.5 Consignes de sécurité importantes	300
2. Présentation du produit	302
2.1 Vue de dessus	302
2.2 Panneau de commande	302
2.3 Théorie de fonctionnement	303
2.4 Avant d'utiliser votre nouvelle plaque à induction	303
2.5 Caractéristiques techniques	303
3. Fonctionnement du produit	303
3.1 Commandes tactiles	303
3.2 Sélection du bon ustensile de cuisson	304
3.3 Comment l'utiliser	305
3.3.1 Commencer à cuire	305
3.3.2 Finir de cuisiner	306
3.3.3 Utilisation de la fonction Boost	306
3.3.4 Zone flexible	307
3.3.5 Plaque française	308
3.3.6 Verrouillage des commandes	308
3.3.7 Mode pause	309
3.3.8 Fonction de gestion de la puissance	309
3.3.9 Commande de la minuterie	310
3.3.10 Temps de fonctionnement par défaut	312
3.3.11 Fonction « Cook with me »	313
3.3.12 Fonction spéciale	314
4. Lignes directrices pour cuisiner	314
4.1 Astuces de cuisson	314
4.1.1 Faire mijoter, cuire du riz	314
4.1.2 Saisir un steak	315

4.1.3	Pour faire sauter des aliments	315
4.2	Détection des petits articles	315
5.	Réglages de la chaleur.....	315
6.	Entretien et nettoyage.....	316
7.	Conseils et astuces	317
8.	Affichage des pannes et inspection	318
9.	Installation.....	320
9.1	Sélection de l'équipement d'installation	320
9.2	Avant d'installer la plaque de cuisson, assurez-vous que	321
9.3	Après avoir installé la plaque de cuisson, assurez-vous que	322
9.4	Avant de placer les étriers de fixation	322
9.5	Réglage de la position des étriers	322
9.6	Mises en garde	323
9.7	Branchement de la plaque sur le secteur.....	323

1. Avant-propos

Par la présente, Candy Hoover Group Srl déclare que l'équipement radio est conforme à la directive 2014/53/UE et aux exigences réglementaires applicables (pour le marché UKCA). Le texte complet de la déclaration de conformité est disponible à l'adresse Internet suivante : www.candy-group.com

1.1 Consignes de sécurité

Votre sécurité est importante pour nous. Veuillez lire ces informations avant d'utiliser votre plaque de cuisson.

1.2 Installation

1.2.1 Risque d'électrocution

- Débrancher l'appareil du secteur avant d'effectuer tout travail ou opération d'entretien.
- Le raccordement à un bon système de mise à la terre est essentiel et obligatoire.
- Toute modification du système de câblage de l'habitation doit être effectuée exclusivement par un électricien qualifié.
- Le non-respect de cette consigne peut entraîner une électrocution voire la mort.

1.2.2 Risque de coupure

- Faites attention, les bords de la plaque sont pointus.
- Si vous ne faites pas attention, vous pourriez vous blesser ou vous couper.

1.2.3 Consignes de sécurité importantes

- Lisez attentivement ces instructions avant d'installer ou d'utiliser cet appareil.
- Aucun produit ou matière combustible ne doit être posé sur cet appareil.
- Veuillez laisser ces informations à la disposition de la personne chargée de l'installation de l'appareil car cela pourrait réduire les frais d'installation.
- Pour éviter tout danger, cet appareil doit être installé conformément à ces instructions d'installation.
- Cet appareil doit être installé correctement et être mis à la terre par une personne qualifiée pour cela.

- Cet appareil doit être raccordé à un circuit comprenant un sectionneur garantissant une déconnexion complète de l'alimentation.
- Si l'appareil n'est pas installé correctement, cela peut rendre la garantie caduque ou les réclamations irrecevables.
- Cet appareil peut être utilisé par des enfants à partir de 8 ans et par des personnes ayant des capacités physiques, sensorielles ou mentales réduites ou un manque d'expérience et de connaissances, s'ils sont sous surveillance ou si on leur a appris à utiliser l'appareil en toute sécurité et s'ils comprennent les risques courus.
- Les enfants ne doivent pas jouer avec l'appareil. Le nettoyage et l'entretien ne doivent pas être effectués par des enfants sans surveillance.
- Si le cordon d'alimentation est endommagé, faites-le remplacer par le fabricant, le service après-vente ou un électricien qualifié pour éviter tout risque d'accident.
- Avertissement : si la surface est fissurée, éteignez l'appareil pour éviter une éventuelle décharge électrique (pour les surfaces en vitrocéramique ou un matériau similaire qui protègent les parties sous tension)
- Les objets métalliques comme les couteaux, les fourchettes, les cuillères et les couvercles ne doivent pas être placés sur la surface de la plaque de cuisson car ils peuvent chauffer.
- Ne pas utiliser de nettoyeur vapeur.
- N'utilisez pas de nettoyeur vapeur pour nettoyer votre plaque de cuisson.
- L'appareil n'est pas prévu pour être utilisé au moyen d'une minuterie extérieure ou d'un système de télécommande séparé.
- **AVERTISSEMENT** : risque d'incendie : ne ranger aucun objet sur les surfaces de cuisson.
- Le processus de cuisson doit être surveillé. Un processus de cuisson de courte durée doit être surveillé en continu.

- **AVERTISSEMENT** : il peut s'avérer dangereux de cuisiner sur une plaque de cuisson avec des matières grasses ou de l'huile sans surveiller la cuisson car celles-ci peuvent prendre feu. Ne JAMAIS tenter d'éteindre un incendie avec de l'eau, mais éteindre l'appareil puis couvrir la flamme par exemple avec un couvercle ou une couverture pare-flammes.

1.3 Fonctionnement et entretien

1.3.1 Risque d'électrocution

- Ne cuisinez pas sur une plaque de cuisson cassée ou fissurée. Si la surface de la plaque de cuisson se casse ou se fissure, éteignez l'appareil immédiatement au niveau du secteur (interrupteur mural) et contactez un technicien qualifié.
- Éteignez la plaque de cuisson au niveau du mur avant toute opération de nettoyage ou d'entretien.
- Le non-respect de cette consigne peut entraîner une électrocution voire la mort.

1.3.2 Risque pour la santé

- Cet appareil est conforme aux normes de sécurité électromagnétique.
- Toutefois, les personnes portant un pacemaker ou un autre implant électrique (comme une pompe à insuline) doivent consulter leur docteur ou le fabricant de l'implant avant d'utiliser cet appareil afin d'être certaines que leurs implants ne seront pas affectés par le champ électromagnétique.
- Le non-respect de cette consigne peut entraîner la mort.

1.3.3 Risque lié à une surface chaude

- Durant l'utilisation, les parties accessibles de cet appareil peuvent devenir suffisamment chaudes pour provoquer des brûlures.
- Ne laissez pas votre corps, vos vêtements ou tout élément autre qu'un ustensile de cuisine au contact de la plaque à induction tant que la surface n'a pas refroidi.
- Tenez les enfants loin de l'appareil.
- Les poignées des casseroles peuvent être chaudes au toucher. Contrôlez que les poignées des casseroles ne soient

pas au-dessus d'autres zones de cuisson allumées.

Gardez les poignées hors de portée des enfants.

- Si vous ne respectez pas ce conseil, vous pourriez vous brûler et vous ébouillanter.

1.3.4 Risque de coupure

- La lame extrêmement coupante du racloir d'une plaque de cuisson est à découvert quand le couvercle de sécurité est enlevé. Faites extrêmement attention quand vous l'utilisez et rangez-la toujours à l'abri et hors de portée des enfants.
- Si vous ne faites pas attention, vous pourriez vous blesser ou vous couper.

1.3.5 Consignes de sécurité importantes

- Ne laissez jamais l'appareil sans surveillance quand il est utilisé. Un débordement provoque de la fumée et des éclaboussures de graisse qui peuvent prendre feu.
- N'utilisez jamais votre appareil comme plan de travail ou surface de rangement.
- Ne laissez jamais des objets ou des ustensiles sur l'appareil.
- Ne placez et ne laissez aucun objet magnétisable (par ex. cartes de crédit, cartes à mémoire) ou dispositif électronique (par ex. ordinateurs, lecteurs MP3) à proximité de l'appareil, car ils pourraient être affectés par son champ électromagnétique.
- N'utilisez jamais l'appareil pour chauffer la pièce.
- Après toute utilisation, éteignez toujours les zones de cuisson et la plaque comme cela est décrit dans ce manuel (par ex. au moyen des commandes tactiles). Ne comptez pas sur la fonction de détection de la casserole pour éteindre les zones de cuisson quand vous enlevez les casseroles.
- Ne laissez pas les enfants jouer avec l'appareil ou s'asseoir, se tenir ou grimper dessus.
- Ne rangez pas ce qui intéresse les enfants dans des placards situés au-dessus de l'appareil. Les enfants qui grimpent sur la plaque de cuisson peuvent se blesser sérieusement.

- Ne laissez pas les enfants seuls ou sans surveillance dans la pièce où l'appareil est utilisé.
- Les enfants ou les personnes ayant un handicap qui limite leur capacité à utiliser l'appareil doivent avoir une personne compétente et responsable pour leur apprendre à l'utiliser. L'instructeur doit être satisfait qu'ils puissent utiliser l'appareil sans danger pour eux ou leur environnement.
- Ne réparez et ne remplacez aucune partie de l'appareil sauf si cela est recommandé spécifiquement dans le mode d'emploi. Toutes les autres opérations de réparation doivent être faites par un technicien qualifié.
- Ne placez pas et ne laissez pas tomber des objets lourds sur votre plaque de cuisson.
- Ne montez pas sur votre plaque de cuisson.
- N'utilisez pas de poêle avec des bords irréguliers et ne traînez pas les poêles sur la surface de la plaque à induction car cela peut rayer le verre.
- N'utilisez pas de tampons à récurer ni d'autres agents de nettoyage très abrasifs pour nettoyer votre plaque, car ils peuvent rayer la surface du verre à induction.
- Cet appareil est conçu pour être utilisé dans une habitation et pour des applications similaires telles que : - les espaces de cuisine dans les magasins, bureaux et autres environnements de travail ; -les habitations rurales ; -par les clients dans les hôtels, motels et autres environnements de type résidentiel ; - les environnements de type chambres d'hôtes ou B&B.
- **AVERTISSEMENT** : l'appareil et ses parties accessibles peuvent devenir chauds au cours de l'utilisation.
- Il faut faire attention à ne pas toucher les éléments de chauffage.
- Les enfants de moins de 8 ans doivent être tenus à l'écart à moins d'être surveillés constamment.

Félicitations pour l'achat de votre nouvelle plaque de cuisson à induction.

Nous vous conseillons de prendre le temps de lire ce manuel d'instruction/d'installation afin de comprendre parfaitement comme l'installer correctement et la faire fonctionner.

Pour l'installation, veuillez lire le paragraphe Installation.

Lisez attentivement toutes les consignes de sécurité avant toute utilisation et conservez ce manuel d'instruction/d'installation pour pouvoir le consulter en cas de besoin.

2. Présentation du produit

2.1 Vue de dessus

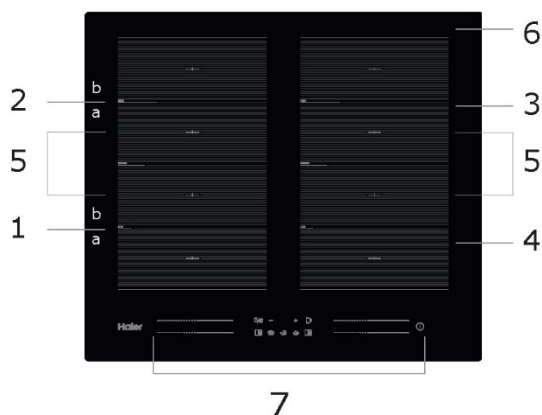

1. Zone max. 2 000/3 200 W
2. Zone max. 2 000/3 200 W
3. Zone max. 2 000/3 200 W
4. Zone max. 2 000/3 200 W
5. Zone max. 3 000/3 600 W
6. Plaque en verre
7. Panneau de commande

2.2 Panneau de commande

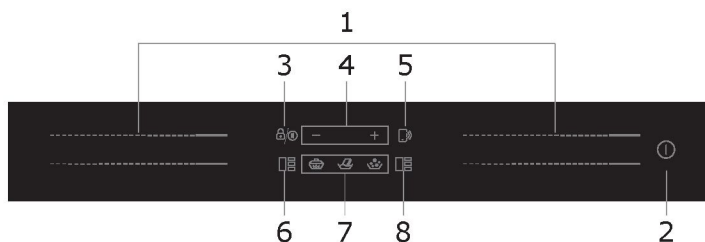

1. Commandes des zones de cuisson
2. Commande Marche/Arrêt
3. Commande de verrouillage
4. Commande de la minuterie
5. Commande « Cook with me »
6. Commande de la zone flexible gauche
7. Mijotage, faire fondre, faire bouillir
8. Commande de la zone flexible droite

2.3 Théorie de fonctionnement

La cuisson à induction est une technologie de cuisson économique, efficace, pointue et sûre. Elle fonctionne par des champs électromagnétiques générant la chaleur directement dans la casserole, plutôt qu'indirectement en chauffant la surface en verre. Le verre ne devient chaud que parce que la casserole finit par le chauffer.

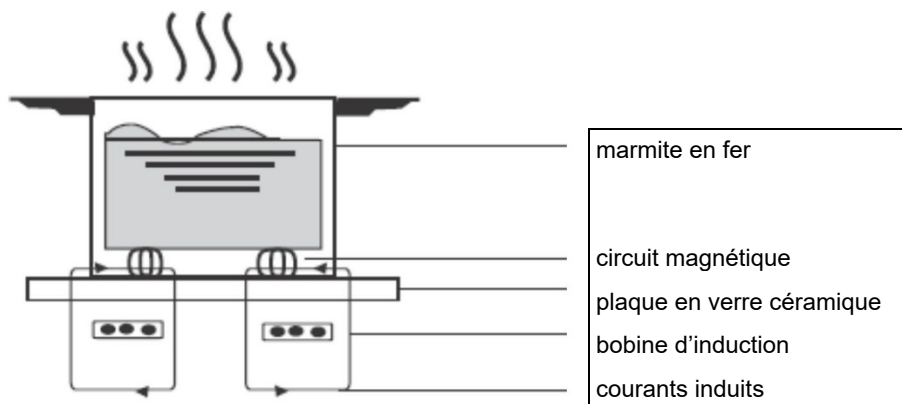

2.4 Avant d'utiliser votre nouvelle plaque à induction

- Lisez ce guide, en faisant particulièrement attention au paragraphe « Consignes de sécurité ».
- Ôtez le film protecteur qui pourrait encore se trouver sur la plaque à induction.

2.5 Caractéristiques techniques

Plaque de cuisson	HA2MTSJ68MC
Zones de cuisson	4 zones
Tension d'alimentation	220-240 V~ 50 ou 60 Hz
Puissance électrique installée	7 200 W
Taille du produit (mm)	590X520X56
Dimensions encastrée (mm)	560 X 480

Le poids et les dimensions sont approximatifs. Nous nous efforçons d'améliorer constamment nos produits, c'est pourquoi il est possible que nous modifiions les caractéristiques et les modèles sans préavis.

	Le diamètre de la base des ustensiles de cuisson à induction	
Zone de cuisson	Minimum	Maximum
1 & 2 & 3 & 4	80*	200
Zone flexible	80*	200*400

*Afin de permettre une détection correcte des casseroles, la casserole doit être placée dans le périmètre de la zone « a » ou « b », et non entre les zones « a » et « b ».

3. Fonctionnement du produit

3.1 Commandes tactiles

- Les commandes répondent au toucher, vous n'avez donc pas besoin d'exercer une pression.
- Utilisez la partie charnue de votre doigt, pas l'extrémité.
- Vous entendrez un bip sonore chaque fois qu'un toucher est enregistré.
- Assurez-vous que les commandes soient toujours propres, sèches et qu'il n'y ait aucun objet (par ex. un ustensile ou un torchon) les couvrant. Même une mince pellicule d'eau peut rendre difficile l'utilisation des commandes.

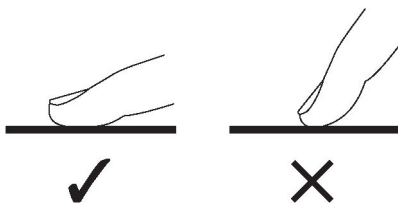

3.2 Sélection du bon ustensile de cuisson



- N'utilisez que des ustensiles de cuisson ayant une base adaptée à la cuisson à induction. Cherchez le symbole de l'induction sur l'emballage ou le fond de la casserole.
- Vous pouvez vérifier si votre ustensile de cuisson est adapté en effectuant un test magnétique.
Avancez un aimant vers la base de la casserole. S'il est attiré, la casserole est adaptée à l'induction.
- Si vous n'avez pas d'aimant :
 1. Placez de l'eau dans la casserole que vous voulez contrôler.
 2. Si  ne clignote pas sur l'afficheur et que l'eau chauffe, la casserole est adaptée.
- Les ustensiles de cuisson fabriqués dans les matériaux suivants ne sont pas adaptés : acier inoxydable pur, aluminium ou cuivre sans une base magnétique, verre, bois, porcelaine, céramique et faïence.

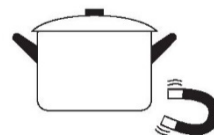

N'utilisez pas d'ustensile de cuisson avec des bords irréguliers ou un fond arrondi.

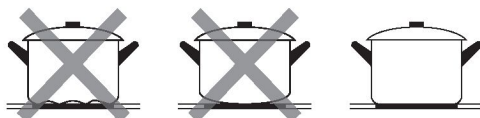

Assurez-vous que la base de votre casserole ou poêle soit plane, qu'elle soit bien à plat contre le verre et de la même taille que la zone de cuisson. Utilisez des casseroles dont le diamètre est aussi large que le dessin de la zone sélectionnée. En utilisant une casserole légèrement plus large, l'énergie sera utilisée à son efficacité maximale. Si vous utilisez une casserole plus petite, l'efficacité pourrait être moins importante que prévue. Une casserole mesurant moins de 80 mm pourrait ne pas être détectée par la plaque. Placez toujours votre casserole ou poêle bien au centre de la zone de cuisson.

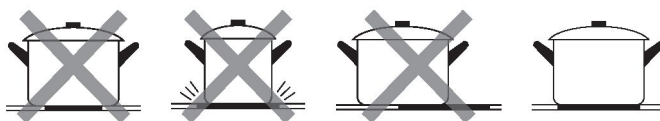

Soulevez toujours les casseroles de la plaque à induction, ne les faites pas glisser car cela pourrait rayer le verre.

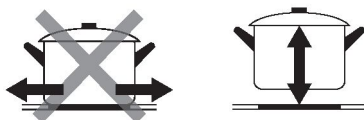

3.3 Comment l'utiliser

3.3.1 Commencer à cuire

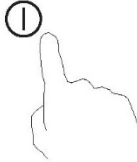
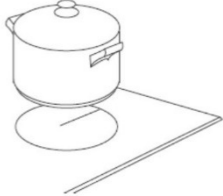
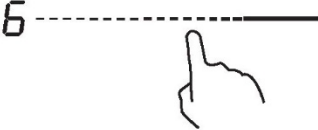
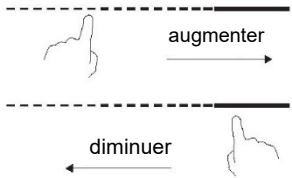

<p>Touchez la commande Marche/Arrêt pendant trois secondes. Lorsque la plaque est allumée, la sonnerie émet un bip et tous les afficheurs indiquent « - » ou « - » pour montrer que la plaque à induction est passée en mode veille.</p>	
<p>Placez une casserole adaptée sur la zone de cuisson que vous souhaitez utiliser.</p> <ul style="list-style-type: none">Assurez-vous que le fond de la casserole et la surface de la zone de cuisson soient propres et secs.	
<p>En touchant la commande curseur de la zone de cuisson, un voyant à côté de la touche se mettra à clignoter.</p>	
<p>Sélectionnez un réglage de chaleur en touchant la commande curseur.</p> <ul style="list-style-type: none">Si vous ne choisissez pas un réglage de chaleur dans la minute qui suit, la plaque à induction s'éteindra automatiquement. Vous devrez recommencer à partir de l'étape n° 1.Vous pouvez modifier le réglage de la chaleur à tout moment durant la cuisson.	

Si l'affichage clignote en alternance avec le réglage de la chaleur



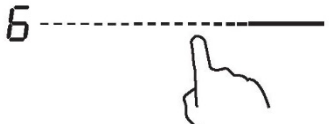

Cela veut dire que :

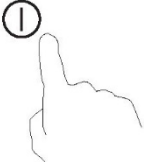
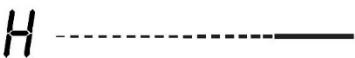
- vous n'avez pas placé de casserole sur la zone de cuisson correcte ou,
 - la casserole que vous utilisez n'est pas adaptée pour la cuisson à induction ou,
 - la casserole est trop petite ou n'est pas correctement centrée sur la zone de cuisson.
- La plaque ne chauffera pas tant qu'une casserole adaptée n'aura pas été posée sur la zone de cuisson. L'afficheur s'éteindra automatiquement au bout d'une minute si aucune casserole adaptée n'est placée sur la plaque.

3.3.2 Finir de cuisiner

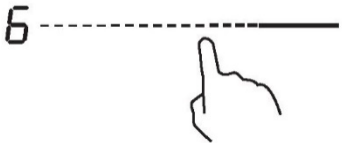
En touchant la commande de sélection de la zone de cuisson que vous souhaitez éteindre.	
Éteignez la zone de cuisson en faisant glisser le curseur sur « 1 ». Assurez-vous que l'écran affiche « 0 ».	
Éteignez toute la plaque en touchant la commande Marche/Arrêt.	
<p>Faites attention aux surfaces chaudes</p> <p>La lettre H indiquera que la zone de cuisson est trop chaude pour être touchée. Elle disparaîtra quand la surface aura refroidi pour atteindre une température ne présentant aucun risque. Vous pouvez également l'utiliser comme une fonction économies d'énergie si vous souhaitez réchauffer d'autres casseroles, utilisez la plaque qui est encore chaude.</p>	

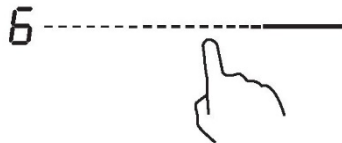
3.3.3 Utilisation de la fonction Boost

Activez la fonction Boost	
En touchant la commande curseur de la zone de cuisson.	
En touchant le curseur à l'extrémité droite. Assurez-vous que « P » s'affiche.	
Annulation de la fonction Boost	
En touchant la commande curseur de la zone de cuisson que vous souhaitez pour supprimer la fonction Boost.	
Choisissez n'importe quel niveau de puissance avec la commande tactile et la fonction Boost sera désactivée.	

- La fonction peut fonctionner dans n'importe quelle zone de cuisson.
- La zone de cuisson revient à son réglage d'origine au bout de 5 minutes.
- Si le réglage de la puissance d'origine est égal à 0, il passera à 14 au bout de 5 minutes.

3.3.4 Zone flexible

- Cette zone peut être utilisée comme une seule zone ou quatre zones indépendantes, en fonction des besoins de cuisson à tout moment.
- La zone flexible est formée de 4 inducteurs indépendants qui peuvent être commandés séparément deux par deux. Lorsqu'elle fonctionne comme une seule zone, la partie qui n'est pas couverte d'un ustensile de cuisson est automatiquement éteinte au bout d'une minute.
- Pour assurer une bonne répartition de la chaleur, l'ustensile doit être placé correctement :
- Dans n'importe quelle partie de la zone flexible lorsque l'ustensile est compris entre 80 et 200 mm.
- Dans la grande zone lorsque l'ustensile dépasse 200 mm.

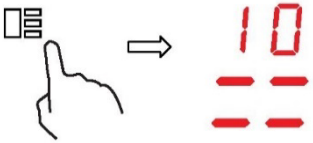
En tant que grande zone	
Pour activer la zone flexible en tant que grande zone unique, appuyez simplement sur la commande de la zone flexible.	
Le réglage de la puissance fonctionne comme n'importe quelle autre zone normale.	
Le niveau de puissance est unique pour toute la zone flexible et il peut être sélectionné juste à l'aide d'une commande curseur	
Si vous déplacez la casserole de la partie avant vers la partie arrière (ou vice-versa), la zone flexible détecte automatiquement la nouvelle position, en conservant la même puissance.	
Pour ajouter une autre casserole, désactivez la zone flexible en appuyant sur le bouton dédié, afin de détecter l'ustensile de cuisson.	
En tant que quatre zones indépendantes	
Pour utiliser la zone flexible comme quatre zones indépendantes avec des réglages différents de la puissance, n'activez pas la commande de la zone flexible.	

Exemples de bon et mauvais positionnement des casseroles

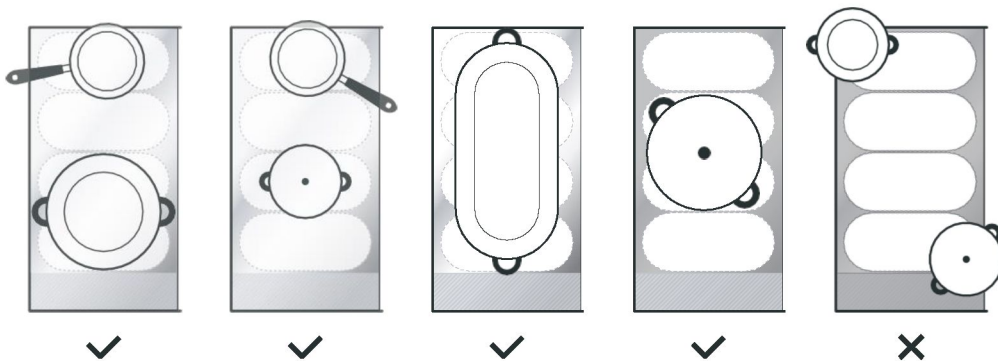

3.3.5 Plaque française

- Cette zone peut régler la puissance en fonction de la position de la casserole.
- Si la casserole se trouve en bas de la zone flexible, la puissance est réglée sur le niveau 1.
- Si la casserole se trouve au milieu de la zone flexible, la puissance est réglée sur le niveau 10.
- Si la casserole se trouve en haut de la zone flexible, la puissance est réglée sur le niveau 14.

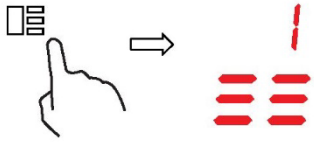
Plaque française	
<p>Pour activer la zone de la plaque française, il suffit d'appuyer sur la commande de la zone flexible pendant 2 secondes.</p>	
<p>Changez la casserole de place, la puissance change automatiquement.</p>	
Annulez la plaque française	
<p>Appuyez sur la commande de la zone flexible pour éteindre la zone de cuisson.</p>	

3.3.6 Verrouillage des commandes

- Vous pouvez verrouiller les commandes pour éviter une utilisation indésirable (par exemple des enfants éteignant par inadvertance les zones de cuisson allumées).
- Quand les commandes sont verrouillées, toutes les commandes sont désactivées à l'exception de la commande Marche/Arrêt.

Pour verrouiller les commandes	
<p>Touchez et maintenez la commande de Verrouillage appuyée pendant un certain moment.</p>	<p>Le voyant de la minuterie affichera « Lo ».</p>
Pour déverrouiller les commandes	
<p>Touchez et maintenez la commande de Verrouillage appuyée pendant un certain moment.</p>	



Quand la plaque est en mode verrouillage, toutes les commandes sont désactivées à l'exception de Marche/Arrêt (⏻), vous pouvez toujours éteindre la plaque à induction avec la commande Marche/Arrêt (⏻) en cas d'urgence, mais vous devrez d'abord déverrouiller la plaque lors de l'utilisation suivante.

3.3.7 Mode pause

- Vous pouvez mettre la cuisson en pause au lieu d'éteindre la plaque.
- Quand vous passez en mode pause, toutes les commandes sont désactivées à l'exception de la commande Marche/Arrêt.

Pour passer en mode pause	
Appuyez brièvement sur la commande Pause	Tous les voyants afficheront « 11 »
Pour quitter le mode pause	
Appuyez brièvement sur la commande Pause.	



Lorsque la table de cuisson est verrouillée, toutes les commandes sont désactivées sauf Marche/Arrêt (⏻). Vous pouvez toujours éteindre la plaque à induction avec la commande Marche/Arrêt (⏻) en cas d'urgence, mais vous devez d'abord déverrouiller la plaque lors de l'opération suivante.

3.3.8 Fonction de gestion de la puissance

- Il est possible de régler un niveau d'absorption maximale de la puissance pour la plaque à induction, en choisissant différentes plages de puissance.
- Les plaques à induction sont en mesure de limiter elles-mêmes automatiquement pour fonctionner à un niveau de puissance plus faible, pour éviter le risque de surcharge.



Pour passer à la fonction de gestion de la puissance	
Allumez la plaque, puis appuyez en même temps sur la commande de verrouillage et sur le bouton « Cook with me ».	Le voyant de la minuterie affiche « P5 », ce qui indique le niveau de puissance 5. Le mode par défaut est sur 7,2 kW.
Pour passer à un autre niveau	
Appuyez sur +/- de la minuterie 	Il y a 5 niveaux de puissance, de « P1 » à « P5 ». Le voyant de la minuterie affichera l'un d'eux. « P1 » : la puissance maximale est de 2,5 kW. « P2 » : la puissance maximale est de 3,5 kW. « P3 » : la puissance maximale est de 4,5 kW. « P4 » : la puissance maximale est de 5,5 kW. « P5 » : la puissance maximale est de 7,2 kW.
Validation et sortie de la fonction de gestion de la puissance	
Appuyez simultanément sur la commande de verrouillage et sur le bouton « Cook with me ».	La plaque sera alors éteinte.

3.3.9 Commande de la minuterie

Vous pouvez utiliser la minuterie de deux manières différentes :

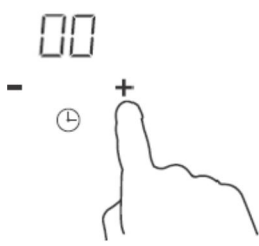
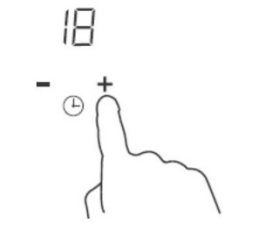

- Vous pouvez l'utiliser comme alarme. Dans ce cas-là, la minuterie n'éteindra pas la zone de cuisson quand le temps réglé se sera écoulé.
 - Vous pouvez la régler pour qu'elle éteigne une ou plusieurs zones de cuisson quand le temps réglé s'est écoulé.
- La minuterie peut atteindre au maximum 99 minutes.

a) Utilisation de la minuterie comme alarme

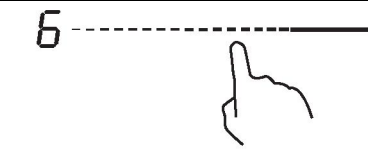
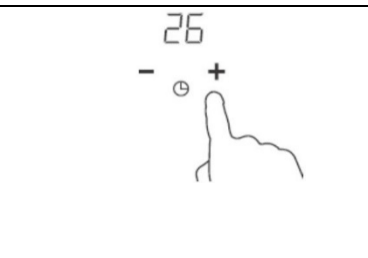

Assurez-vous que la plaque soit allumée.	
Touchez la commande « + » de la minuterie. Le voyant de l'alarme commencera à clignoter et « 00 » apparaîtra sur l'afficheur de la minuterie.	
Réglez le temps en touchant la commande « - » ou « + » de la minuterie. Astuce : touchez la commande « - » ou « + » de la minuterie une fois pour diminuer ou augmenter d'1 minute. Touchez et maintenez appuyée la commande « - » ou « + » de la minuterie pour diminuer ou augmenter de 10 minutes.	
Quand le temps est réglé, le compte à rebours démarre immédiatement. L'afficheur montrera le temps restant et le voyant de la minuterie clignotera pendant 5 secondes.	
La sonnerie retentira pendant 30 secondes et le voyant de la minuterie indique « - - » quand le temps réglé est terminé.	

b) Réglage de la minuterie pour éteindre une ou plusieurs zones de cuisson

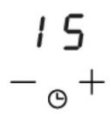

Régler une zone	
En touchant la commande curseur de la zone de cuisson.	
Réglez le temps en touchant la commande « - » ou « + » de la minuterie. Astuce : touchez la commande « - » ou « + » de la minuterie une fois pour diminuer ou augmenter d'1 minute. Touchez et maintenez appuyée la commande « - » ou « + » de la minuterie pour diminuer ou augmenter de 10 minutes.	

<p>Quand le temps est réglé, le compte à rebours démarre immédiatement. L'afficheur montre le temps restant et le voyant de la minuterie clignote pendant 5 secondes.</p> <p>REMARQUE : le point rouge à côté du voyant du niveau de puissance s'allume pour indiquer la zone sélectionnée.</p>	
<p>Quand le temps de cuisson est terminé, la zone de cuisson correspondante s'éteint automatiquement.</p>	

 Les autres zones de cuisson continueront à fonctionner si vous les avez allumées auparavant.

Régler plusieurs zones :	
<p>Les étapes de réglage de plusieurs zones sont semblables aux étapes de réglage d'une zone ; Quand vous réglez le temps pour plusieurs zones de cuisson simultanément, les points décimaux des zones de cuisson correspondantes sont allumés. L'afficheur des minutes montre la minuterie min. Le point de la zone correspondante clignote. L'affichage sera le suivant :</p>	
<p>3._{min} ----- (réglé sur 15 minutes)</p> <p>6._{min} ----- (réglé sur 45 minutes)</p>	
<p>Quand le compte à rebours de la minuterie sera terminé, la zone correspondante s'éteindra. Puis la nouvelle minuterie min. s'affichera et le point de la zone correspondante clignotera. L'affichage sera celui de droite :</p>	 <p>(réglé sur 30 minutes)</p>
<p>Touchez la commande de sélection de la zone de cuisson, la minuterie correspondante s'affichera dans le voyant de la minuterie.</p>	

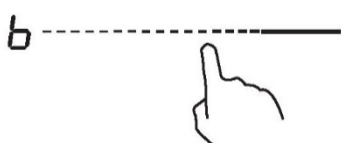
c) Supprimer la minuterie

<p>En touchant la commande curseur de la zone de cuisson que vous souhaitez pour supprimer la minuterie.</p>	
<p>Touchez et maintenez appuyée la commande de la minuterie « - », la minuterie diminue jusqu'à « 00 » et la minuterie est annulée.</p>	

3.3.10 Temps de fonctionnement par défaut

La coupure automatique est une fonction de sécurité pour votre plaque à induction. Elle se coupe automatiquement si vous oubliez de l'éteindre. Les temps de fonctionnement par défaut pour divers niveaux de puissance sont indiqués dans le tableau ci-dessous :

Niveau de puissance	1	2	3	4	5	6	7	8	9
Temps de fonctionnement par défaut (en heures)	8	8	8	8	6	6	6	6	4
Niveau de puissance	10	11	12	13	14				
Temps de fonctionnement par défaut (en heures)	4	4	4	2	2				

Quand vous enlevez la casserole, la plaque à induction cesse immédiatement de chauffer et la plaque se coupe automatiquement au bout de 2 minutes.

 Les personnes portant un pacemaker doivent consulter leur médecin avant d'utiliser cet appareil.

3.3.11 Fonction « Cook with me »

Tout d'abord vous devez télécharger l'application hOn et l'installer sur votre dispositif portable. Enregistrez ensuite votre table de cuisson à induction en suivant les instructions directement sur l'application. Pour appairer la plaque de cuisson et l'application, utilisez le processus suivant :

Appuyez sur la touche « Cook with me » pendant 4 secondes. Une fois les 4 secondes écoulées, le chiffre de la MINUTERIE commence à clignoter avec PA écrit dessus et à démarrer le processus d'appairage.



Lorsque le Wi-Fi est allumé : un point apparaît sur le côté droit de la LED.

Lorsque le Wi-Fi est éteint : aucun point n'apparaît.

Comment régler la fonction « Cook with me »	
Choisissez dans le menu des recettes de l'application hOn ou dans le menu des programmes spéciaux. Suivez étape par étape les indications sur l'application et lorsque vous avez terminé, envoyez les paramètres à la plaque de cuisson qui va cuisiner pour vous.	
Lorsque la plaque de cuisson reçoit la commande de l'application, la plaque de cuisson émet à 2 reprises un bip et clignote pendant une seconde pour indiquer que les instructions ont été reçues. Pour démarrer la recette, appuyez sur le bouton « Cook with me ».	
Si vous voulez sortir de la fonction « Cook with me », changez le niveau de puissance de la zone.	

a. PARAMÈTRES SANS FIL

Technologie	Wi-Fi	BLE
Standard	IEEE 802.11b/n/g	Bluetooth v4.2, BR/EDR, BLE
Bande(s) de fréquence [MHz]	2 402-2 480	2 402-2 480
Puissance maximale [mW]	1 500	1 500

b. INFORMATIONS SUR LE PRODUIT POUR LES ÉQUIPEMENTS EN RÉSEAU

Informations sur le produit pour les équipements en réseau	
La consommation de courant du produit en veille en réseau si tous les ports de réseau câblés sont connectés et si tous les ports de réseau sans fil sont activés :	NA
Comment activer le port de réseau sans fil :	Pour activer le Wi-Fi, appuyez 4 secondes sur le bouton « Cook with me »
Comment désactiver le port de réseau sans fil :	Pour désactiver le Wi-Fi, appuyez 4 secondes sur la touche « Cool with me »

3.3.12 Fonction spéciale



Mijotage



Faire fondre



Faire bouillir

Comment régler la fonction spéciale	
En touchant la commande curseur de la zone de cuisson.	
La fonction Mijotage est idéale pour cuire des sauces, ragoûts, plats braisés. Appuyez sur la touche Mijotage, l'indicateur affichera « »	
La fonction Faire fondre est la solution idéale pour faire fondre le chocolat, le beurre. Cette fonction vous aide à préparer tous types de dessert ou de sauces. Appuyez sur la touche Faire fondre, l'indicateur affichera « »	
La fonction Faire bouillir est idéale pour faire bouillir l'eau ou n'importe quel liquide. Appuyez sur la touche Faire bouillir, l'indicateur affichera « »	

4. Lignes directrices pour cuisiner



Faites attention quand vous faites frire quelque chose car l'huile et les matières grasses chauffent très rapidement, en particulier si vous utilisez le booster. Aux températures extrêmement élevées, l'huile et les matières grasses prennent feu spontanément et cela présente un risque sérieux d'incendie.

4.1 Astuces de cuisson

- Quand la nourriture commence à bouillir, baissez la température.
- L'utilisation d'un couvercle réduira les temps de cuisson et économisera de l'énergie en conservant la chaleur.
- Diminuez la quantité de liquide ou de matières grasses pour réduire les temps de cuisson.
- Commencer à cuisiner avec un réglage élevé puis réduire le réglage quand la nourriture est chaude.

4.1.1 Faire mijoter, cuire du riz

- Un liquide frémit en dessous du point d'ébullition, à environ 85 °C, quand les bulles commencent à monter occasionnellement à la surface du liquide de cuisson. C'est la clef pour obtenir des soupes délicieuses et des ragoûts tendres car les saveurs se développent sans trop cuire les aliments. Vous pouvez également cuisiner des sauces à base d'œuf et épaissies avec de la farine en dessous du point d'ébullition.
- Certaines tâches, y compris cuire du riz avec la méthode de l'absorption, peuvent nécessiter un réglage plus élevé que le réglage le plus faible pour garantir une cuisson correcte des aliments dans le temps recommandé.

4.1.2 Saisir un steak

Pour cuisiner des steaks savoureux et juteux :

1. Laissez la viande à température ambiante pendant environ 20 minutes avant de la cuire.
2. Chauffez une poêle avec un fond épais.
3. Brossez les deux côtés du steak avec de l'huile. Versez un filet d'huile dans la poêle chaude puis placez la viande à l'intérieur.
4. Ne tournez le steak qu'une seule fois durant la cuisson. Le temps exact de cuisson dépendra de l'épaisseur du steak et de comment vous l'aimez. Le temps peut varier de 2 à 8 minutes par côté. Appuyez sur le steak pour évaluer sa cuisson, plus il est ferme plus il sera bien cuit.
5. Laissez le steak reposer sur une assiette chaude pendant quelques minutes pour qu'il s'assouplisse et devienne tendre avant de le servir.

4.1.3 Pour faire sauter des aliments

1. Choisissez un wok à fond plat compatible avec l'induction ou une grande poêle à frire.
2. Préparez tous les ingrédients et l'équipement. Les aliments doivent revenir rapidement. Si vous cuisinez de grandes quantités, cuisinez les aliments en plusieurs groupes plus petits.
3. Préchauffez la poêle rapidement et ajoutez deux cuillères à soupe d'huile.
4. Cuisinez la viande d'abord, mettez-la de côté et gardez-la au chaud.
5. Faites revenir les légumes. Quand ils sont chauds mais encore croquants, baissez sous la zone de cuisson, remettez la viande dans la poêle et ajoutez votre sauce.
6. Remuez les ingrédients délicatement pour être certain qu'ils sont bien chauds.
7. Servez immédiatement.
- 8.

4.2 Détection des petits articles

Quand une casserole d'une taille non adaptée ou non magnétique (par ex. aluminium) ou un autre petit élément (par ex. couteau, fourchette, clef) a été laissé sur la plaque, la plaque passe automatiquement en mode veille en 1 minute. Le ventilateur continuera à refroidir la plaque à induction pendant 1 minute supplémentaire.

5. Réglages de la chaleur

Les réglages ci-dessous ne sont fournis qu'à titre indicatif. Le réglage exact dépendra de plusieurs facteurs, y compris de votre ustensile de cuisson et de la quantité de nourriture que vous cuisinez. Faites des essais avec la plaque à induction pour trouver les réglages les plus adaptés à vos besoins.

Réglage de la chaleur	Pertinence
1 - 2	<ul style="list-style-type: none">• réchauffer délicatement de petites quantités d'aliments• faire fondre du chocolat, du beurre et des aliments qui brûlent rapidement• faire mijoter délicatement• tiédir lentement
3 - 5	<ul style="list-style-type: none">• réchauffer• faire frémir rapidement• cuisiner du riz
6 - 11	<ul style="list-style-type: none">• pancakes
12- 13	<ul style="list-style-type: none">• faire revenir• cuisiner des pâtes
14/P	<ul style="list-style-type: none">• faire sauter des aliments• saisir• amener la soupe à ébullition• faire bouillir de l'eau

6. Entretien et nettoyage

Quoi ?	Comment ?	Important !
Salissures de tous les jours sur le verre (empreintes, marques, taches laissées par les aliments ou des débordements non sucrés sur le verre)	<ol style="list-style-type: none"> 1. Mettez la plaque de cuisson hors tension. 2. Versez un nettoyant pour plaque quand le verre est encore tiède (mais pas chaud !) 3. Rincez et essuyez avec un chiffon propre ou du papier absorbant. 4. Remettez la plaque de cuisson sous tension. 	<ul style="list-style-type: none"> • Quand la plaque de cuisson est hors tension, il n'y a aucune indication de « surface chaude » mais la zone de cuisson peut encore être chaude ! Faites extrêmement attention. • Les tampons à récurer, certains tampons en nylon et les agents de nettoyage abrasifs peuvent rayer le verre. Lisez toujours l'étiquette pour contrôler que votre nettoyant ou tampon à récurer est adapté. • Ne laissez jamais de résidu de nettoyage sur la plaque : il pourrait tacher le verre.
Débordements, aliments fondus et éclaboussures sucrées et chaudes sur le verre	<p>Éliminez-les immédiatement avec une spatule ou un racloir adapté pour les plaques à induction, mais faites attention aux surfaces de cuisson chaudes :</p> <ol style="list-style-type: none"> 1. Éteignez la plaque de cuisson au niveau du mur. 2. Tenez la lame ou l'ustensile avec un angle de 30° et raclez la salissure ou l'éclaboussure jusqu'à une zone froide de la plaque de cuisson. 3. Nettoyez la salissure ou l'éclaboussure avec un torchon ou du papier absorbant. 4. Suivez les étapes de 2 à 4 pour le paragraphe 'Salissures de tous les jours sur le verre' ci-dessus. 	<ul style="list-style-type: none"> • Enlevez les taches laissées par les aliments fondus et sucrés ou les débordements dès que possible. Si vous les laissez refroidir sur le verre, vous pourriez avoir du mal à les éliminer ou ils pourraient même abîmer irrémédiablement la surface du verre. • Risque de coupure : quand le couvercle de sécurité est enlevé, la lame du racloir est particulièrement coupante. Faites extrêmement attention quand vous l'utilisez et rangez-la toujours à l'abri et hors de portée des enfants.
Débordements sur les commandes tactiles	<ol style="list-style-type: none"> 1. Mettez la plaque de cuisson hors tension. 2. Épongez le débordement 3. Essuyez la zone des commandes tactiles avec un chiffon ou une éponge humide propre. 4. Essuyez parfaitement la zone avec du papier absorbant. 5. Remettez la plaque de cuisson sous tension. 	<ul style="list-style-type: none"> • La plaque de cuisson peut sonner et se couper toute seule, et les commandes tactiles peuvent ne pas fonctionner quand il y a un liquide dessus. Veillez à bien essuyer la zone des commandes tactiles avant de rallumer la plaque.

7. Conseils et astuces

Problème	Causes possibles	Que faire
Il est impossible d'allumer la plaque à induction.	Pas de courant.	Assurez-vous que la plaque à induction soit branchée sur le secteur et qu'elle soit sous tension. Vérifiez s'il y a une coupure de courant chez vous ou dans votre quartier. Si vous avez tout contrôlé et que le problème persiste, appelez un technicien qualifié.
Les commandes tactiles ne répondent pas.	Les commandes sont verrouillées.	Déverrouillez les commandes. Voir le paragraphe « Utilisation de votre plaque à induction » pour les instructions.
Les commandes tactiles sont difficiles à utiliser.	Il se peut qu'il y ait une mince pellicule d'eau sur les commandes ou vous avez peut-être utilisé l'extrémité de votre doigt pour toucher les commandes.	Assurez-vous que la zone des commandes tactiles est sèche et utilisez la partie charnue de votre doigt quand vous touchez les commandes.
Le verre est rayé.	Ustensiles de cuisson avec bord rugueux. Utilisation d'un tampon abrasif ou de produits de nettoyage inadaptés.	Utilisez des ustensiles de cuisson avec des fonds plats et lisses. Voir « Sélection du bon ustensile de cuisson ». Voir « Entretien et nettoyage ».
Certaines casseroles émettent des craquements ou des cliquètements.	Cela peut être dû à la construction de votre ustensile de cuisson (des couches de métaux différents qui vibrent différemment).	Cela est normal pour les ustensiles de cuisson et cela n'indique pas un défaut.
La plaque à induction émet un ronronnement bas quand elle est utilisée avec un réglage sur haute chaleur.	Ceci est dû à la technologie de la cuisson à induction.	Cela est normal, mais le bruit devrait diminuer voire disparaître complètement quand vous diminuez la chaleur.
Bruit de ventilateur provenant de la plaque à induction.	Un ventilateur de refroidissement intégré dans votre plaque à induction sert à prévenir la surchauffe des parties électroniques. Il peut continuer à fonctionner après que vous ayez éteint la plaque à induction.	Cela est normal et ne requiert aucune intervention. N'éteignez pas la plaque à induction au niveau du mur quand le ventilateur fonctionne.
Les casseroles ne chauffent pas et ne s'affichent pas sur l'écran.	La plaque à induction ne peut pas détecter la casserole car elle n'est pas adaptée pour la cuisson à induction. La plaque à induction ne peut pas détecter la casserole car elle est trop petite pour la zone de cuisson ou n'est pas centrée correctement dessus.	Utilisez des ustensiles de cuisson adaptés à la cuisson à induction. Voir le paragraphe « Sélection du bon ustensile de cuisson ». Centrez la casserole et assurez-vous que sa base correspond bien à la taille de la zone de cuisson.
La plaque à induction ou une zone de cuisson s'est coupée à l'improviste, un son résonne et un code d'erreur s'affiche (en alternant habituellement un ou deux chiffres sur l'afficheur de la minuterie de cuisson).	Défaut technique.	Veuillez noter les lettres et les numéros d'erreur, éteignez la plaque à induction au niveau du mur et contactez un technicien qualifié.

8. Affichage des pannes et inspection

La plaque à induction est équipée d'une fonction d'autodiagnostic. Avec ce test, le technicien peut vérifier le fonctionnement de plusieurs composants sans démonter la plaque de cuisson de la surface de travail.

Dépannage

Pour la zone 1 et 2

Problème	Causes possibles	Que faire
E1, E2, E7, C1	Panne du capteur de température	Veuillez contacter le fournisseur.
E3, E4	Capteur de température de la panne IGBT.	
EU	La connexion entre la carte d'affichage et la carte d'alimentation a échoué	
EL, EH	Tension d'alimentation anormale	Veuillez contrôler que la tension d'alimentation soit normale. Remettez sous tension quand l'alimentation est normale.
C3	La température du capteur de la plaque en vitrocéramique est élevée	Veuillez redémarrer après avoir laissé refroidir la plaque à induction.
C2	La température du capteur d'IGBT est élevée	

Pour les zones 3 et 4

1) Le code de panne se produit pendant l'utilisation du client et la solution ;

Code de panne	Problème	Solution
Réparation automatique		
EL	La tension d'alimentation est supérieure à la tension nominale.	Veuillez contrôler que la tension d'alimentation soit normale. Remettez sous tension quand l'alimentation est normale.
EH	La tension d'alimentation est inférieure à la tension nominale.	
C1, C3	Température élevée du capteur de la plaque vitrocéramique.	Attendez que la température de la plaque vitrocéramique revienne à la normale. Effleurez la touche « Marche/Arrêt » pour redémarrer l'appareil.
C2	Température élevée d'IGBT. (1#)	Attendez que la température d'IGBT revienne à la normale. Effleurez la touche « Marche/Arrêt » pour redémarrer l'appareil. Vérifiez si le ventilateur fonctionne correctement ; si ce n'est pas le cas, remplacez le ventilateur.
Aucune réparation automatique		
E2	Panne du capteur de température de la plaque vitrocéramique- -court-circuit.	Vérifiez le branchement ou remplacez le capteur de température de la plaque vitrocéramique.
E1	Panne du capteur de température de la plaque vitrocéramique--circuit ouvert.	
E7	Panne du capteur de température de la plaque vitrocéramique—non valable.	
E4	Panne du capteur de température d'IGBT - court-circuit.	Remplacez la carte d'alimentation.
E3	Panne du capteur de température d'IGBT - circuit ouvert.	

2) Panne et solution spécifiques

Panne	Problème	Solution A	Solution B
La LED ne s'allume pas quand l'appareil est branché.	Absence de courant.	Vérifiez que la fiche est bien enfoncée dans la prise et que celle-ci fonctionne.	
	Panne de branchement de la carte d'alimentation accessoire et de la carte d'affichage.	Vérifiez le branchement.	
	La carte d'alimentation accessoire est endommagée.	Remplacez la carte d'alimentation accessoire.	
	La carte d'affichage est endommagée.	Remplacez la carte d'affichage.	
Certains boutons ne peuvent pas fonctionner ou l'affichage des LED n'est pas normal.	La carte d'affichage est endommagée.	Remplacez la carte d'affichage.	
Le voyant du mode de cuisson s'allume mais la plaque ne chauffe pas.	Température élevée de la plaque.	La température ambiante pourrait être trop élevée. L'admission d'air ou l'évent d'air pourrait être obstrué.	
	Vérifiez s'il y a un problème au niveau du ventilateur.	Vérifiez si le ventilateur fonctionne correctement ; si ce n'est pas le cas, remplacez le ventilateur.	
	La carte d'alimentation est endommagée.	Remplacez la carte d'alimentation.	
La cuisson s'arrête à l'improviste durant le fonctionnement et l'afficheur clignote en indiquant « <u>u</u> ».	Le type de casserole est incorrect.	Utilisez la casserole adaptée (reportez-vous au mode d'emploi).	Le circuit de détection de la casserole est endommagé, remplacez la carte d'alimentation.
	Le diamètre de la casserole est trop petit.		
	La cuisinière a surchauffé.	L'appareil a surchauffé. Attendez que la température revienne à la normale. Appuyez sur la touche « Marche/Arrêt » pour redémarrer l'appareil.	
Les zones de cuisson situées du même côté (comme la première et la deuxième zone) afficheront « <u>u</u> ».	Panne de branchement de la carte d'alimentation et de la carte d'affichage.	Vérifiez le branchement.	
	La carte d'affichage de la partie de communication est endommagée.	Remplacez la carte d'affichage.	
	La carte principale est endommagée.	Remplacez la carte d'alimentation.	
Le moteur du ventilateur fait un bruit anormal.	Le moteur du ventilateur est endommagé.	Remplacez le ventilateur.	

Ces commentaires correspondent à l'analyse et l'inspection des pannes courantes. Veuillez ne pas démonter l'unité vous-même pour éviter tout danger et dégât pour la plaque à induction.

9. Installation

9.1 Sélection de l'équipement d'installation

Coupez la surface de travail en fonction de la taille indiquée sur le dessin.

Pour l'installation et l'utilisation, un espace minimum de 5 cm doit être laissé autour du trou. Vérifiez que l'épaisseur de la surface de travail soit d'au moins 30 mm. Veuillez sélectionner des matériaux de surface de travail résistants à la chaleur et isolés (le bois et les matériaux fibreux ou hygroscopiques similaires ne doivent pas être utilisés comme matériau de surface de travail à moins d'être imprégnés) pour éviter les décharges électriques et les déformations plus importantes causées par le rayonnement thermique provenant de la plaque chaude. Comme cela est montré ci-dessous :



Remarque : la distance de sécurité entre les côtés de la plaque de cuisson et les surfaces intérieures du plan de travail doit être d'au moins 3 mm.

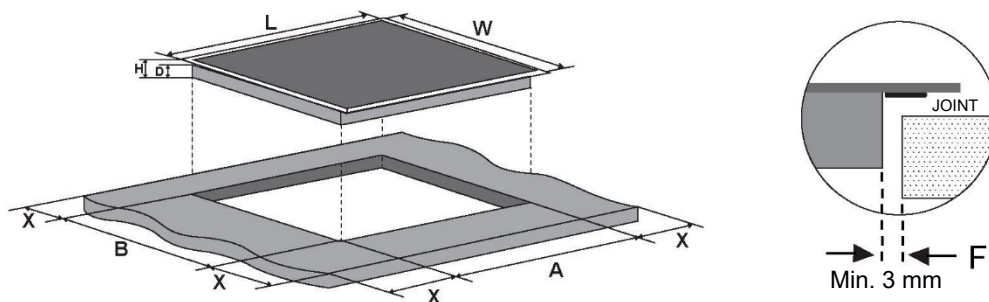

L(mm)	l(mm)	H(mm)	P(mm)	A(mm)	B(mm)	X(mm)	F(mm)
590	520	56	52	560±1	480±1	50 min.	3 min.

Quelles que soient les circonstances, assurez-vous que la plaque à induction soit bien ventilée et que l'entrée et la sortie d'air ne soient pas obstruées. Assurez-vous que la plaque à induction soit en bon état. Comme cela est montré ci-dessous



Remarque : la distance de sécurité entre la plaque et le placard situé au-dessus de la plaque doit être d'au moins 760 mm.

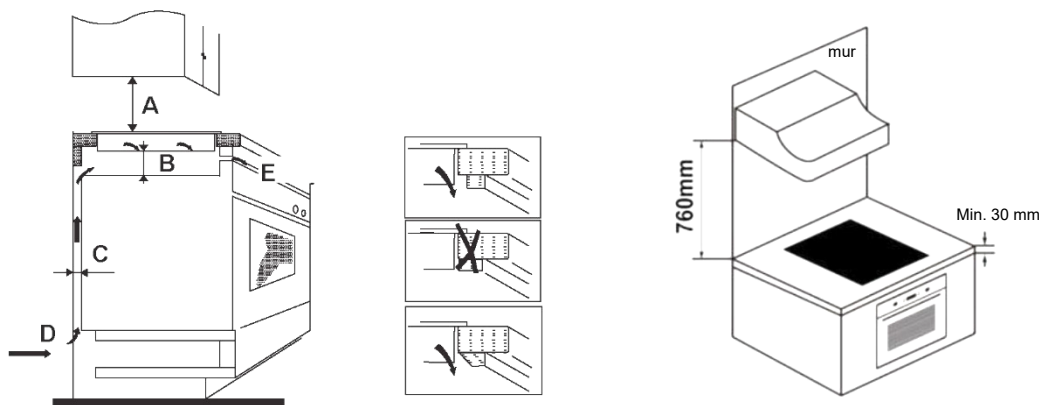

A(mm)	B(mm)	C(mm)	D	E
760	50 min.	20 min.	Entrée d'air	Sortie d'air 5 mm

AVERTISSEMENT : assurez une ventilation adéquate

Assurez-vous que la plaque à induction soit bien ventilée et que l'entrée et la sortie d'air ne soient pas obstruées. Afin d'éviter tout contact accidentel avec le fond de surchauffe de la plaque de cuisson ou d'obtenir une décharge électrique inattendue pendant le travail, il est nécessaire de placer une pièce en bois, fixée par des vis, à une distance minimale de 50 mm du fond de la plaque de cuisson. Suivez les conditions requises ci-dessous

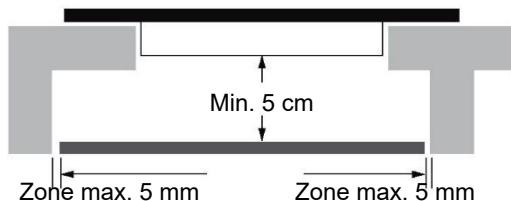

Des orifices de ventilation se trouvent autour de l'extérieur de la plaque de cuisson. Lorsque vous mettez la plaque de cuisson en place, VOUS DEVEZ vous assurer que ces trous ne sont pas obstrués par le plan de travail.



- Sachez que la colle qui fixe le plastique ou le matériau en bois au mobilier doit résister à une température d'au moins 150 °C, pour éviter que le panneau se décolle.
- La paroi arrière, ainsi que les surfaces adjacentes et environnantes doivent donc pouvoir résister à une température de 90 °C.

9.2 Avant d'installer la plaque de cuisson, assurez-vous que

- La surface de travail est carrée et plane, et qu'aucun élément structural n'interfère avec les exigences d'espace.
- La surface de travail est réalisée dans un matériau isolé et résistant à la chaleur.
- Si la plaque de cuisson est installée au-dessus d'un four, le four doit avoir un ventilateur de refroidissement incorporé.
- L'installation sera conforme aux exigences en matière de dégagement et aux normes et réglementations applicables.
- Un sectionneur adapté permettant une déconnexion complète du secteur est incorporé dans le câblage permanent, monté et positionné pour respecter les réglementations et les règles de câblage locales.
- Le sectionneur doit être agréé et fournir une séparation de contact avec un trou d'air de 3 mm dans tous les pôles (ou dans tous les conducteurs [de phase] actifs si les règles de câblage locales permettent cette variation des exigences).
- L'utilisateur doit pouvoir accéder aisément au sectionneur quand la plaque de cuisson est installée.
- Consultez le service local de l'urbanisme et les arrêtés municipaux si vous avez des doutes pour l'installation.
- Vous devez utiliser des finitions résistantes à la chaleur et faciles à nettoyer (comme des carreaux en céramique) pour les surfaces murales situées autour de la plaque de cuisson.

9.3 Après avoir installé la plaque de cuisson, assurez-vous que

- Le câble d'alimentation n'est pas accessible à travers les portes ou les tiroirs des placards.
- Il y a un flux adéquat d'air frais de l'extérieur du meuble jusqu'à la base de la plaque.
- Si la plaque de cuisson est installée au-dessus d'un tiroir ou d'un placard, une barrière de protection thermique est installée sous la base de la plaque.
- L'utilisateur peut facilement accéder au sectionneur.

9.4 Avant de placer les étriers de fixation

L'unité doit être placée sur une surface stable et lisse (utilisez l'emballage).
Ne forcez pas sur les commandes dépassant de la plaque de cuisson.

9.5 Réglage de la position des étriers

Fixez la plaque sur la surface de travail en introduisant 8 étriers à vis sur le fond de la plaque (voir image) avant l'installation. Réglez la position des étriers en fonction de l'épaisseur du plan de travail.

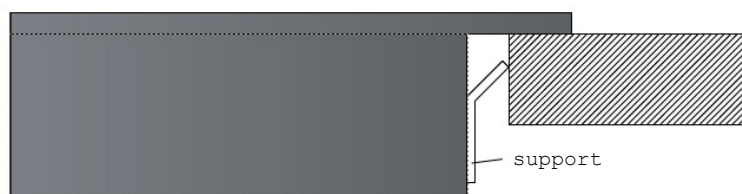
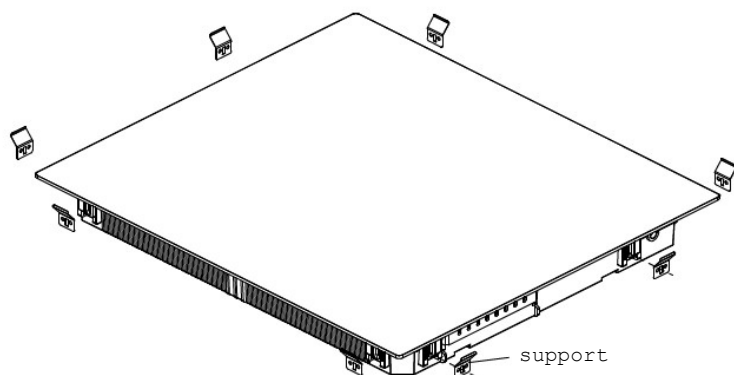

En aucun cas, les étriers ne peuvent toucher les surfaces internes du plan de travail après l'installation (voir image).

9.6 Mises en garde

1. La plaque à induction doit être installée par du personnel ou des techniciens qualifiés. Nous avons des professionnels à votre disposition. N'effectuez jamais l'opération vous-même.
2. La plaque ne sera pas installée directement au-dessus d'un lave-vaisselle, réfrigérateur, congélateur, lave-linge ou séchoir car l'humidité peut endommager les parties électroniques de la plaque.
3. La plaque à induction doit être installée de manière à ce que le rayonnement thermique puisse être garanti pour améliorer sa fiabilité.
4. Le mur et la zone de chauffage induite situés au-dessus de la surface de la plaque doivent supporter la chaleur.
5. Pour éviter tout dégât matériel, la couche en sandwich et l'adhésif doivent être résistants à la chaleur.
6. Ne pas utiliser de nettoyeur vapeur.

9.7 Branchement de la plaque sur le secteur



Cette plaque de cuisson ne doit être branchée sur le secteur que par une personne qualifiée pour cela. Avant de brancher la plaque sur le secteur, contrôlez que :

1. Le système de câblage de l'habitation est adapté à la puissance de la plaque de cuisson.
2. La tension correspond à la valeur indiquée sur la plaque signalétique
3. Les sections des câbles électriques peuvent supporter la charge spécifiée sur la plaque signalétique.

Pour brancher la plaque sur le secteur, n'utilisez pas d'adaptateurs, de réducteurs ou de dispositifs de branchement, car ils peuvent provoquer une surchauffe et un incendie.

Le câble d'alimentation ne doit toucher aucune des parties chaudes et doit être positionné de manière à ce que la température ne dépasse jamais 75 °C.

Faites effectuer un contrôle par un électricien pour savoir si le système de câblage de l'habitation est adapté sans modifications. Les modifications ne doivent être effectuées que par un électricien qualifié.

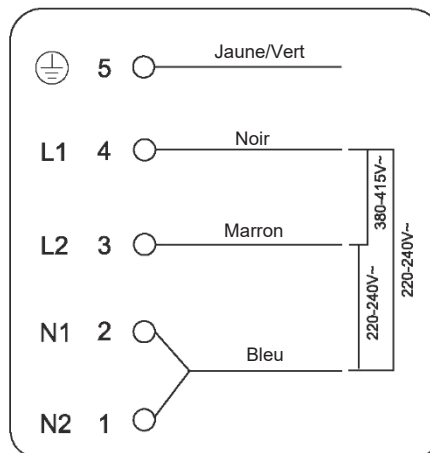

Si le nombre total d'unités de chauffage de l'appareil que vous choisissez n'est pas inférieur à 4, l'appareil peut être raccordé directement au secteur au moyen d'un branchement électrique monophasé, comme indiqué ci-dessous.

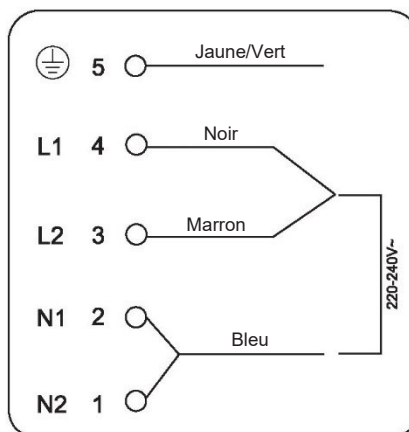
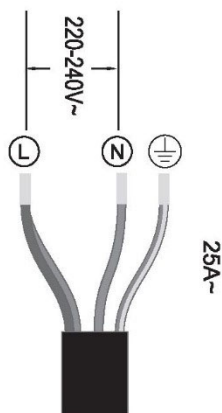

- Si le câble est abîmé ou doit être remplacé, cette opération doit être effectuée par un agent du service après-vente qui utilise des outils spéciaux pour éviter tout accident.
- Si l'appareil est branché directement sur le secteur, un disjoncteur omnipolaire doit être installé avec une ouverture minimum de 3 mm entre les contacts.
- L'installateur doit s'assurer que le branchement électrique a été effectué correctement et qu'il est conforme aux réglementations de sécurité.
- Le câble ne doit pas être plié ou comprimé.
- Le câble doit être contrôlé régulièrement et il ne doit être remplacé que par des techniciens agréés.



La surface inférieure et le cordon d'alimentation de la plaque de cuisson ne sont pas accessibles après l'installation.



MISE AU REBUT : ne jetez pas ce produit avec les ordures ménagères. Il est nécessaire de le jeter séparément car il nécessite un traitement spécial.

Cet appareil est marqué conformément à la Directive Européenne 2012/19/CE relative aux déchets d'équipements électriques et électroniques (DEEE). En vous assurant que cet appareil est mis au rebut correctement, vous aiderez à éviter de porter atteinte à l'environnement et à la santé humaine, ce qui aurait par contre lieu s'il était éliminé de manière incorrecte.

Le symbole figurant sur le produit indique qu'il ne doit pas être traité comme des ordures ménagères. Vous devez l'apporter à un centre de tri pour le recyclage des produits électriques et électroniques.

Cet appareil requiert une mise au rebut spécialisée. Pour plus d'informations sur le traitement, la récupération et le recyclage de ce produit, veuillez contacter les autorités locales, votre service de collecte des ordures ménagères ou le magasin où vous l'avez acheté.

Pour des informations plus détaillées sur le traitement, la récupération et le recyclage de ce produit, veuillez contacter votre mairie, votre service de collecte des ordures ménagères ou le magasin où vous avez acheté le produit.

1. Voorwoord	327
1.1 Waarschuwingen voor de veiligheid	327
1.2 Installatie	327
1.2.1 Gevaar voor elektrische schok	327
1.2.2 Snijgevaar	327
1.2.3 Belangrijke veiligheidsinstructies	327
1.3 Bediening en onderhoud	329
1.3.1 Gevaar voor elektrische schok	329
1.3.2 Gezondheidsrisico	329
1.3.3 Gevaar voor hete oppervlakken	329
1.3.4 Snijgevaar	330
1.3.5 Belangrijke veiligheidsinstructies	330
2. Productintroductie	332
2.1 Bovenaanzicht	332
2.2 Bedieningspaneel	332
2.3 Werkingstheorie	333
2.4 Voordat u uw nieuwe inductiekookplaat gebruikt	333
2.5 Technische specificatie	333
3. Werking van het product	333
3.1 Tiptoetsen	333
3.2 Het juiste kookgerei kiezen	334
3.3 Hoe te gebruiken	335
3.3.1 Beginnen met koken	335
3.3.2 Klaar met koken	336
3.3.3 Gebruik van de Boost-functie	336
3.3.4 Flexibel gebied	337
3.3.5 Franse kookplaat	338
3.3.6 De bedieningselementen vergrendelen	338
3.3.7 Pauzmodus	339
3.3.8 Vermogensbeheerfunctie	339
3.3.9 Timerregeling	340
3.3.10 Standaard werktijden	342
3.3.11 Cook with me-functie	343
3.3.12 Speciale functie	344
4. Bereidingsrichtlijnen	344
4.1 Kooktips	344
4.1.1 Suddereren, rijst koken	344
4.1.2 Biefstuk aanbraden	345

4.1.3	Voor roerbakken	345
4.2	Detectie van kleine voorwerpen	345
5.	Warmte-instellingen	345
6.	Onderhoud en reiniging	346
7.	Tips en trucs	347
8.	Weergave van storing en inspectie.....	348
9.	Installatie	350
9.1	Keuze van installatiematerialen	350
9.2	Voordat u de kookplaat installeert, moet u het volgende controleren.....	351
9.3	Nadat de kookplaat is geïnstalleerd, moet u het volgende controleren.....	352
9.4	Voordat de bevestigingsbeugels worden geplaatst.....	352
9.5	De positie van de beugels aanpassen	352
9.6	Voorzorgsmaatregelen.....	353
9.7	De kookplaat aansluiten op de netvoeding	353

1. Voorwoord

Candy Hoover Group Srl verklaart dat de radioapparatuur voldoet aan Richtlijn 2014/53/EU en aan de desbetreffende wettelijke voorschriften (voor de UKCA-markt). De volledige tekst van de conformiteitsverklaring is beschikbaar op het volgende internetadres:
www.candy-group.com

1.1 Waarschuwingen voor de veiligheid

Uw veiligheid is belangrijk voor ons. Lees deze informatie voordat u de kookplaat gebruikt.

1.2 Installatie

1.2.1 Gevaar voor elektrische schok

- Trek de stekker van het apparaat uit het stopcontact voordat u werkzaamheden of onderhoud uitvoert.
- Aansluiting op een goed gearde bedrading is essentieel en verplicht.
- Wijzigingen aan de bedrading in woonhuizen mogen alleen door een gekwalificeerde elektricien worden uitgevoerd.
- Het niet opvolgen van dit advies kan leiden tot een elektrische schok of de dood.

1.2.2 Snijgevaar

- Wees voorzichtig: de randen van het paneel zijn scherp.
- Als u niet voorzichtig bent kan dat resulteren in letsel of snijwonden.

1.2.3 Belangrijke veiligheidsinstructies

- Lees deze instructies zorgvuldig door voordat u dit apparaat installeert of gebruikt.
- Er mogen nooit brandbare materialen of producten op dit apparaat worden geplaatst.
- Stel deze informatie ter beschikking van de persoon die verantwoordelijk is voor het installeren van het apparaat, omdat dit de installatiekosten kan verlagen.
- Om gevaar te voorkomen, moet dit apparaat worden geïnstalleerd volgens deze installatie-instructies.
- Dit apparaat mag alleen door een daarvoor gekwalificeerde persoon worden geïnstalleerd en geaard.

- Dit apparaat moet worden aangesloten op een circuit waarin een isolerende schakelaar is opgenomen die volledige ontkoppeling van de voeding mogelijk maakt.
- Als u het apparaat niet correct installeert, kunnen garantie- of aansprakelijkheidsclaims komen te vervallen.
- Dit apparaat mag worden gebruikt door kinderen vanaf 8 jaar en door personen met verminderde lichamelijke, zintuiglijke of geestelijke vermogens of met een gebrek aan kennis en ervaring, mits zij onder toezicht worden gehouden of instructies hebben gekregen om het apparaat veilig te kunnen gebruiken en de gevaren begrijpen die ermee gepaard gaan.
- Kinderen mogen niet met het apparaat spelen. Het schoonmaken en het onderhoud mag niet door kinderen worden uitgevoerd als er geen toezicht is.
- Als het netsnoer beschadigd is, moet het worden vervangen door de fabrikant, diens servicevertegenwoordiger of vergelijkbaar gekwalificeerde personen om gevaar te voorkomen.
- Waarschuwing: Als het oppervlak van kookplaten van glazen keramiek of soortgelijke materialen die onder stroom staande onderdelen beschermen gebarsten is, dan schakelt u het apparaat uit om de kans op een elektrische schok te vermijden.
- Metalen voorwerpen zoals messen, vorken, lepels en deksels mogen niet op de kookplaat worden geplaatst. Ze kunnen namelijk heet worden.
- U mag geen stoomreiniger gebruiken.
- Gebruik geen stoomreiniger om de kookplaat schoon te maken.
- Het apparaat is niet bedoeld te worden gebruikt met een externe timer of afzonderlijk afstandsbedieningssysteem.
- **WAARSCHUWING:** Brandgevaar: gebruik de kookoppervlakken niet als bewaarplek voor spullen.
- Blijf toezien tijdens het bereidingsproces. Een kort bereidingsproces moet continu in het oog worden gehouden.
- **WAARSCHUWING:** Onbeheerd koken op een kookplaat met vet of olie kan gevaarlijk zijn en brand veroorzaken.

Probeer NOOIT om brand met water te blussen, maar schakel het apparaat uit en bedek de vlam dan met bijvoorbeeld een deksel of een branddeken.

1.3 Bediening en onderhoud

1.3.1 Gevaar voor elektrische schok

- Kook niet op een gebroken of gebarsten kookplaat. Als het oppervlak van de kookplaat breekt of barst, moet u het apparaat onmiddellijk uitschakelen via de netvoeding (wandschakelaar) en contact opnemen met een gekwalificeerde monteur.
- Schakel de kookplaat uit bij de muur voordat u hem schoonmaakt of onderhoud uitvoert.
- Het niet opvolgen van dit advies kan leiden tot een elektrische schok of de dood.

1.3.2 Gezondheidsrisico

- Dit apparaat voldoet aan de elektromagnetische veiligheidsnormen.
- Personen met pacemakers of andere elektrische implantaten (zoals insulinepompen) moeten echter hun arts of de fabrikant van het implantaat raadplegen voordat zij dit apparaat gebruiken om er zeker van te zijn dat het elektromagnetische veld geen invloed heeft op hun implantaat.
- Het niet opvolgen van dit advies kan leiden tot de dood.

1.3.3 Gevaar voor hete oppervlakken

- Tijdens het gebruik worden toegankelijke delen van dit apparaat heet genoeg om brandwonden te veroorzaken.
- Zorg ervoor dat uw lichaam, kleding of enig ander artikel dat geen geschikt kookgerei is niet in contact komt met het inductieglas totdat het oppervlak is afgekoeld.
- Houd kinderen uit de buurt.
- De stelen van steelpannen kunnen heet zijn bij aanraken. Controleer of de stelen van steelpannen zich niet boven andere kookzones die zijn ingeschakeld bevinden. Houd de stelen buiten het bereik van kinderen.

- Het niet opvolgen van dit advies kan brandwonden en -blaren veroorzaken.

1.3.4 Snijgevaar

- Het vlijmscherpe mes van een kookplaatschraper ligt bloot wanneer de veiligheidskap wordt teruggetrokken. Wees uiterst voorzichtig en bewaar altijd veilig en buiten het bereik van kinderen.
- Als u niet voorzichtig bent kan dat resulteren in letsel of snijwonden.

1.3.5 Belangrijke veiligheidsinstructies

- Laat het apparaat nooit onbewaakt achter wanneer het in gebruik is. Overkoken veroorzaakt rook en vetvlekken die kunnen ontbranden.
- Gebruik het apparaat nooit als werk- of opbergoppervlak.
- Laat geen voorwerpen of bestek op het apparaat achter.
- Plaats geen magnetiseerbare voorwerpen (bijv., creditcards, geheugenkaarten) of elektronische apparaten (bijv., computers, MP3-spelers) in de buurt van het apparaat. Deze kunnen namelijk worden beïnvloed door het elektromagnetische veld.
- Gebruik het apparaat nooit om de kamer op te warmen of te verwarmen.
- Zet na gebruik altijd de kookzones en de kookplaat uit zoals beschreven in deze handleiding (d.w.z. met behulp van de tiptoetsen). Vertrouw niet op de functie voor pandetectie om de kookzones uit te schakelen wanneer u de pannen verwijdert.
- Laat kinderen niet met het apparaat spelen of erop zitten, staan of klimmen.
- Bewaar geen voorwerpen die interessant zijn voor kinderen in kasten boven het apparaat. Kinderen die op de kookplaat klimmen, kunnen ernstig gewond raken.
- Laat kinderen niet alleen of onbeheerd in de ruimte waar het apparaat wordt gebruikt.
- Bij kinderen of personen met een handicap die hun vermogen om het apparaat te gebruiken beperkt, moet een verantwoordelijke

- en kundige persoon zijn om hen te helpen bij het gebruik ervan. Deze instructeur moet ervan overtuigd zijn dat zij het apparaat kunnen gebruiken zonder gevaar voor zichzelf of de omgeving.
- Repareer of vervang geen onderdelen van het apparaat tenzij specifiek aanbevolen in de handleiding. Alle andere onderhoudswerkzaamheden moeten door een gekwalificeerd monteur worden uitgevoerd.
 - Geen zware voorwerpen op uw kookplaat plaatsen of laten vallen.
 - Niet op de kookplaat gaan staan.
 - Gebruik geen pannen met scherpe randen en sleep pannen niet over het oppervlak van het inductieglas, aangezien dit het glas kan krassen.
 - Gebruik geen schuursponsjes of andere schurende reinigingsmiddelen om uw kookplaat schoon te maken. Deze kunnen namelijk het inductieglas krassen.
 - Dit apparaat is bedoeld voor gebruik in huishoudelijke en soortgelijke toepassingen zoals: - personeelskeukens in winkels, kantoren en andere werkomgevingen; - boerderijen; - door klanten in hotels, motels en andere woonomgevingen; en - bed-en-breakfastomgevingen.
 - **WAARSCHUWING:** Tijdens het gebruik worden het apparaat en de toegankelijke delen ervan heet.
 - Voorkom aanraking van de verwarmingselementen.
 - Houd kinderen tot 8 jaar uit de buurt, tenzij zij voortdurend onder toezicht worden gehouden.

Gefeliciteerd met de aankoop van uw nieuwe inductiekookplaat.

Wij raden u aan de tijd te nemen om deze instructie-/installatiehandleiding te lezen om volledig te begrijpen hoe u het apparaat moet installeren en gebruiken.

Lees vóór installatie de paragraaf over installatie.

Lees voor gebruik zorgvuldig alle veiligheidsinstructies en bewaar deze instructie-/installatiehandleiding voor toekomstig gebruik.

2. Productintroductie

2.1 Bovenaanzicht

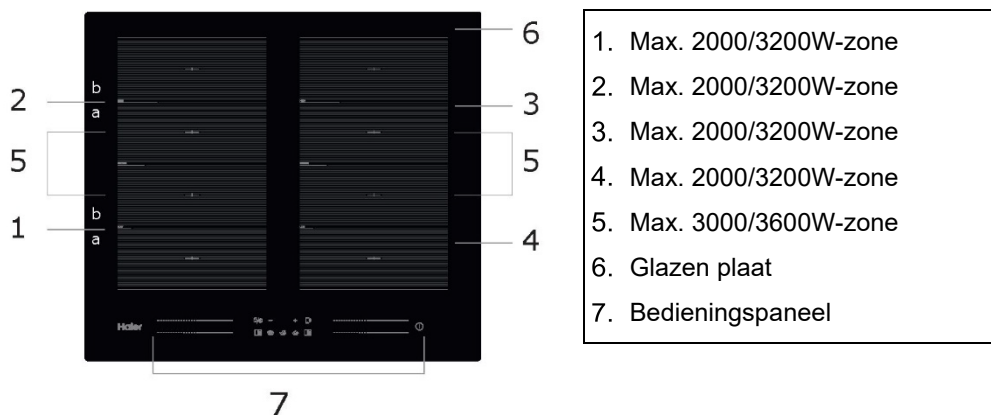

2.2 Bedieningspaneel

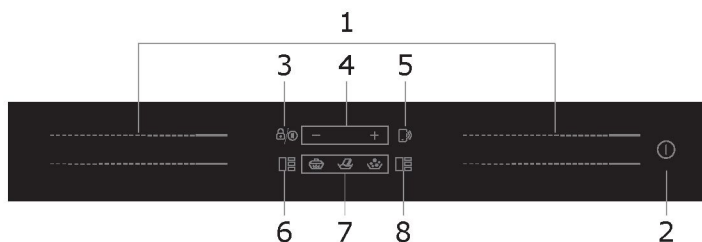

1. Bedieningselementen van de verwarmingszone
2. AAN/UIT-toets
3. Toetsvergrendeling
4. Timerregeling
5. Cook with me-bediening
6. Flexibele oppervlaktecontrole links
7. Sudderren, smelten, koken
8. Flexibele oppervlaktecontrole rechts

2.3 Werkingstheorie

Koken met inductie is een veilige, geavanceerde, efficiënte en zuinige kooktechnologie. Het werkt door middel van elektromagnetische velden die rechtstreeks in de pan warmte opwekken, in plaats van indirect door het glasoppervlak te verwarmen. Het glas wordt alleen heet omdat de pan uiteindelijk warm wordt.

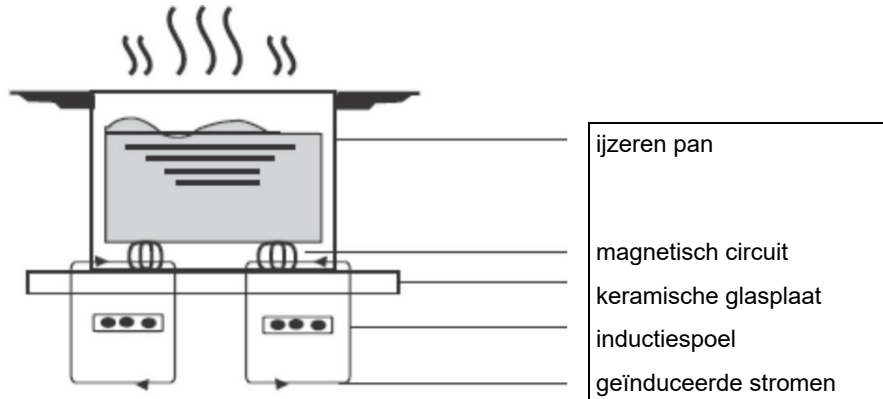

2.4 Voordat u uw nieuwe inductiekookplaat gebruikt

- Lees deze handleiding, besteed in het bijzonder aandacht aan de paragraaf 'Veiligheidswaarschuwingen'.
- Verwijder eventuele beschermfolies die nog op uw inductiekookplaat zitten.

2.5 Technische specificatie

Kookplaat	HA2MTSJ68MC
Kookzones	4 zones
Voedingsspanning	~220–240 V / 50 Hz of 60 Hz
Geïnstalleerde elektrische voeding	7200 W
Afmetingen product (mm)	590 X 520 X 56
Inbouwafmetingen (mm)	560 X 480

Het gewicht en de afmetingen zijn bij benadering. Omdat wij voortdurend streven naar verbetering van onze producten kunnen wij specificaties en ontwerpen zonder voorafgaande kennisgeving veranderen.

	De basisdiameter van inductiekookgerei	
Kookzone	Minimaal	Maximaal
1 & 2 & 3 & 4	80*	200
Flexzone	80*	200*400

*Om een correcte pandetectie mogelijk te maken, moet de pan binnen de grenzen van gebied «a» of «b» worden geplaatst, niet tussen gebied «a» en «b».

3. Werking van het product

3.1 Tiptoetsen

- De bedieningstoetsen reageren op aanraking, dus u hoeft geen druk uit te oefenen.
- Gebruik uw gehele vingertop, niet alleen het puntje ervan.
- Elke keer als een aanraking wordt geregistreerd dan hoort u een piepton.
- Zorg ervoor dat de bedieningstoetsen altijd schoon en droog zijn en dat ze niet door een voorwerp (bijv., bestek of een doek) worden afgedekt. Zelfs een dun laagje water kan de toetsen moeilijk te bedienen maken.

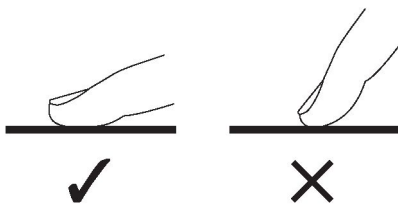

3.2 Het juiste kookgerei kiezen



- Gebruik alleen kookgerei met een bodem die geschikt is voor koken met inductie. Kijk naar het inductiesymbool op de verpakking of op de onderkant van de pan.

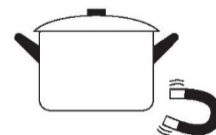

- U kunt controleren of uw kookgerei geschikt is door een magneettest uit te voeren.
Beweeg een magneet naar de onderkant van de pan. Als hij wordt aangetrokken tot de pan, dan is de pan geschikt voor inductie.
- Als u geen magneet heeft:
 1. Doe wat water in de pan die u wilt controleren.
 2. Als U niet knippert op het display en het water opwarmt, dan is de pan geschikt.
- Kookgerei dat is gemaakt van de volgende materialen is niet geschikt: puur roestvrij staal, aluminium of koper zonder magneetbasis, glas, hout, porselein, keramiek en aardewerk.

Gebruik geen kookgerei met scherpe randen of een kromme bodem.



Zorg ervoor dat de onderkant van uw pan glad is, plat tegen het glas zit en is net zo groot is als de kookzone. Gebruik pannen waarvan de diameter het zo groot als de weergave van de geselecteerde zone. Als de pan iets breder is, zal de energie optimaal worden gebruikt. Als u een kleinere pan gebruikt, kan dit minder efficiënt zijn dan verwacht. Een pan die kleiner is dan 80 mm wordt mogelijk niet herkend door de kookplaat. Plaats uw pan altijd in het midden van de kookzone.

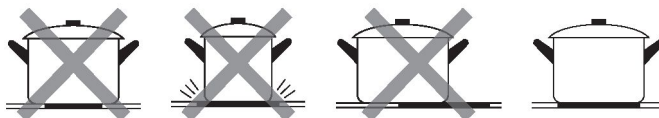

Til pannen altijd van de inductiekookplaat – niet verschuiven, hierdoor kan het glas krassen.

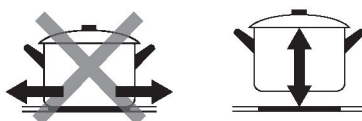

3.3 Hoe te gebruiken

3.3.1 Beginnen met koken

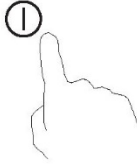
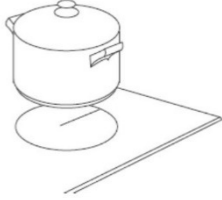
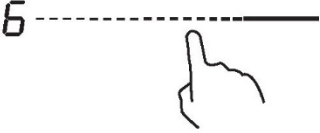
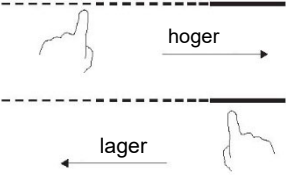
<p>Raak de AAN/UIT-toets drie seconden lang aan. Als de stroom is ingeschakeld, klinkt de zoemer eenmaal, alle displays geven '·' of '—' weer, wat aangeeft dat de inductiekookplaat in stand-bymodus staat.</p>	
<p>Plaats een geschikte pan op de kookzone die u wilt gebruiken.</p> <ul style="list-style-type: none">• Zorg ervoor dat de onderkant van de pan en het oppervlak van de kookzone schoon en droog zijn.	
<p>Raak de schuifbediening van de verwarmingszone aan en een indicator naast de toets gaat knipperen.</p>	
<p>Selecteer een warmte-instelling door schuifbediening aan te raken.</p> <ul style="list-style-type: none">• Als u niet binnen 1 minuut een warmte-instelling kiest, dan wordt de inductiekookplaat automatisch uitgeschakeld. U moet opnieuw beginnen bij stap 1.• U kunt de warmte-instelling op elk moment tijdens het koken wijzigen.	

Als op het display  afwisselend knippert met de warmte-instelling



Dit betekent dat:

- u geen pan op de juiste kookzone hebt geplaatst, of
- de pan die u gebruikt niet geschikt is voor koken met inductie, of
- de pan is te klein of is niet goed in het midden van de kookzone geplaatst.



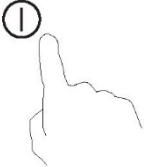
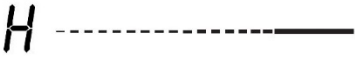

Er vindt geen verwarming plaats tenzij zich een geschikte pan op de kookzone bevindt.

Het display wordt na 1 minuut automatisch uitgeschakeld als er geen geschikte pan op staat.

3.3.2 Klaar met koken

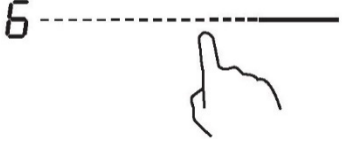
<p>Raak de selectietoets aan van de verwarmingszone die u wilt uitschakelen.</p>	
<p>Zet de bereidingszone uit door de schuifknop te schuiven naar " 1 Zorg ervoor dat er op het display "0" staat.</p>	
<p>Zet het hele kookplaat uit door de AAN/UIT-toets aan te raken.</p>	
<p>Pas op voor hete oppervlakken 'H' geeft aan welke kookzone heet is. De 'H' zal verdwijnen wanneer het oppervlak is afgekoeld tot een veilige temperatuur. Hij kan ook worden gebruikt als een energiebesparingsfunctie als u andere pannen wilt verwarmen, gebruik dan de verwarmingsplaat die nog warm is.</p>	

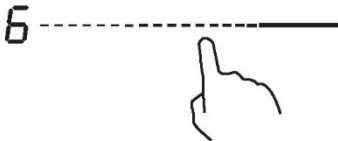
3.3.3 Gebruik van de Boost-functie

De Boost-functie activeren	
<p>Raak de schuifbediening van de verwarmingszone aan</p>	
<p>Beweeg de schuifbediening naar rechts. Zorg ervoor dat het display 'P' toont.</p>	
De Boost-functie annuleren	
<p>Raak de schuifregelaar aan van de verwarmingszone waarbij u de Boost-functie wilt annuleren.</p>	
<p>Kies een vermogensniveau met de tiptoetsen en de Boost-functie wordt gedeactiveerd.</p>	

- De functie werkt in elke kookzone.
- De kookzone keert na 5 minuten terug naar de oorspronkelijke instelling.
- Als de oorspronkelijke vermogensinstelling gelijk is aan 0, neemt het na 5 minuten af tot 14.

3.3.4 Flexibel gebied

- Dit gebied kan worden gebruikt als één enkele zone of als vier onafhankelijke zones, al naar gelang de kookbehoeften op elk gewenst moment.
- Het flexibel gebied is gemaakt van 4 onafhankelijke inductoren die per twee los van elkaar kunnen worden bediend. Wanneer u met één enkele zone werkt, wordt het deel dat niet door kookgerei wordt afgedekt na één minuut automatisch uitgeschakeld.
- Voor een correcte warmtedistributie te verlenen, moet het kookgerei juist worden geplaatst:
 - In elk deel van de flexibele zone wanneer het kookgerei tussen de 80 en 200 mm is.
 - In het grote gebied wanneer het kookgerei groter is dan 200 mm.

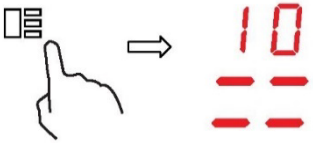
Als een grote zone	
Om het flexibele gebied te activeren als één enkele grote zone drukt u op de toets voor een flexibel gebied.	
De vermogensinstelling werkt als bij elk ander normaal gebied.	
Het vermogensniveau is uniek voor het gehele flexibele gebied en kan alleen met behulp van een schuifbediening worden geselecteerd.	
Als de pan van voren naar achteren (of omgekeerd) wordt verplaatst, detecteert het flexibele gebied automatisch de nieuwe positie en houdt hetzelfde vermogen.	
Om nog een pan toe te voegen, deactiveert u het flexibele gebied met een druk op de speciale knop, om het kookgerei te detecteren.	
Als vier onafhankelijke zones	
Om het flexibele gebied als vier verschillende zones met twee verschillende vermogensinstellingen te gebruiken, activeert u de toets voor het flexibele gebied niet.	

Voorbeelden van goede en slechte plaatsing van pannen

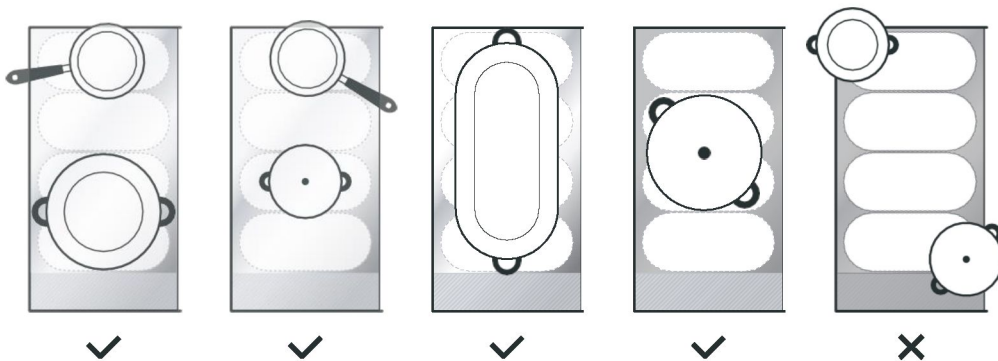

3.3.5 Franse kookplaat

- Dit gebied kan het vermogen instellen op basis van de positie van de pan.
- Als de pan onderaan het flexibele gebied staat, wordt het vermogen ingesteld op niveau 1.
- Als de pan in het midden van het flexibele gebied staat, wordt het vermogen ingesteld op niveau 10.
- Als de pan bovenaan het flexibele gebied staat, wordt het vermogen ingesteld op niveau 14.



Franse kookplaat	
Om de Franse kookplaat te activeren, drukt u 2 seconden lang op de toets voor het flexibele gebied.	
Verplaats de pan van positie, het vermogen zal automatisch veranderen.	
Franse kookplaat annuleren	
Druk op de toets van het flexibele gebied om de kookzone uit te schakelen.	

3.3.6 De bedieningselementen vergrendelen

- U kunt de bedieningselementen vergrendelen om onbedoeld gebruik te voorkomen (bijvoorbeeld kinderen die per ongeluk de kookzones aanzetten).
- Wanneer de bedieningselementen zijn vergrendeld, worden alle bedieningselementen uitgeschakeld, behalve de AAN/UIT-toets.

De bedieningselementen vergrendelen	
Raak de toetsvergrendeling aan en houd een tijdje vast.	De timer-indicator geeft " Lo weer
De bedieningselementen ontgrendelen	
Raak de toetsvergrendeling aan en houd een tijdje vast.	





Wanneer de kookplaat zich in de vergrendelde modus bevindt, zijn alle bedieningselementen uitgeschakeld, behalve de AAN/UIT-toets . U kunt de inductiekookplaat in noodgevallen altijd uitschakelen met de AAN/UIT-toets , maar u moet bij het volgende gebruik eerst de kookplaat ontgrendelen.

3.3.7 Pauzmodus

- U kunt de verwarming pauzeren in plaats van de kookplaat uitschakelen.
- Bij het betreden van de pauzmodus zijn alle bedieningselementen uitgeschakeld, behalve de AAN/UIT-toets.





Naar de pauzmodus gaan	
Druk kort op de pauzetoets	Alle indicatoren tonen " 11"
De pauzmodus verlaten	
Druk kort op de pauzetoets.	



Wanneer de kookplaat in de vergrendelingsmodus staat, worden alle bedieningselementen uitgeschakeld, behalve de AAN/UIT-toets  , u kunt de inductiekookplaat altijd uitschakelen met de AAN/UIT-toets  in geval van nood, maar u moet eerst de kookplaat ontgrendelen in de volgende handeling.

3.3.8 Vermogensbeheerfunctie

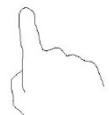
- het is mogelijk om een maximumvermogensabsorptieniveau voor de inductiekookplaat in te stellen, waarbij verschillende vermogensbereiken worden gekozen.
- Inductiekookplaten zijn in staat zichzelf automatisch te beperken om op lager vermogen te werken, om het risico van overbelasting te voorkomen.



Naar de vermogensbeheerfunctie gaan	
Zet de kookplaat aan en druk dan tegelijkertijd de Lock-bediening en de Cook with me-knop in.	Op de timer-indicator wordt 'P5' weergegeven, wat vermogensniveau 5 betekent. De standaardmodus staat op 7,2 kW.
Overschakelen naar een ander niveau	
Druk op +/- bij de timer    of 	Er zijn 5 vermogensniveaus, van 'P1' tot 'P5'. De timer-indicator zal eentje weergeven. 'P1': het maximumvermogen is 2,5 kW. 'P2': het maximumvermogen is 3,5 kW. 'P3': het maximumvermogen is 4,5 kW. 'P4': het maximumvermogen is 5,5 kW. 'P5': het maximumvermogen is 7,2 kW.
Bevestigen en de vermogensbeheerfunctie verlaten	
Druk tegelijkertijd op de Lock-bediening en de Cook with me-knop.	De kookplaat wordt nu uitgeschakeld.

3.3.9 Timerregeling

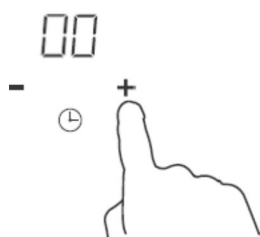
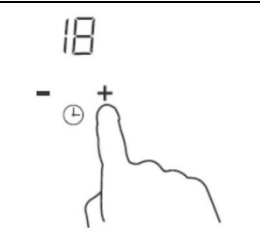
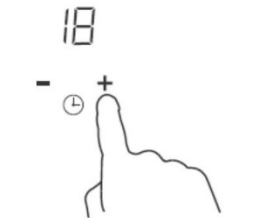

U kunt de timer op twee verschillende manieren gebruiken:

- U kunt hem gebruiken als een minutenherinnering. In dat geval wordt schakelt de timer een kookzone niet uit wanneer de ingestelde tijd om is.
- U kunt hem instellen om één of meerdere kookzones uit te zetten wanneer de ingestelde tijd om is. De timer heeft een maximum van 99 minuten.

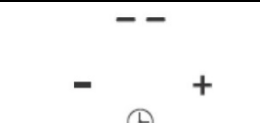
a) De timer gebruiken als minutenherinnering

<p>Zorg ervoor dat de kookplaat aan staat.</p>	
<p>Raak '+' aan bij de bedieningselementen van de timer. De herinneringsindicator gaat knipperen en '00' wordt weergegeven in op het timerdisplay.</p>	
<p>Stel de tijd in door de timertoetsen '-' of '+' aan te raken. Tip: Raak de timertoetsen '-' of '+' één keer aan om te verlagen of verhogen met 1 minuut. Raak de timertoetsen '-' of '+' aan en houd vast om te verlagen of verhogen met 10 minuten.</p>	
<p>Wanneer de tijd is ingesteld, wordt automatisch begonnen met aftellen. Op het display wordt de resterende tijd weergegeven en de timer-indicator knippert gedurende 5 seconden.</p>	
<p>De zoemer klinkt 30 seconden en bij de timer-indicator verschijnt '-' wanneer de ingestelde tijd om is.</p>	

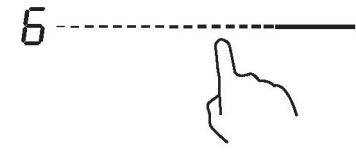
b) De timer instellen om een of meer kookzones uit te schakelen

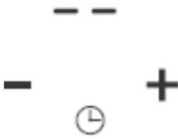

Eén zone instellen	
<p>Raak de schuifbediening van de verwarmingszone aan</p>	
<p>Stel de tijd in door de timertoetsen '-' of '+' aan te raken. Tip: Raak de timertoetsen '-' of '+' één keer aan om te verlagen of verhogen met 1 minuut. Raak de timertoetsen '-' of '+' aan en houd vast om te verlagen of verhogen met 10 minuten.</p>	

<p>Wanneer de tijd is ingesteld, wordt automatisch begonnen met aftellen. Op het display wordt de resterende tijd weergegeven en de timer-indicator knippert gedurende 5 seconden.</p> <p>OPMERKING: De rode stip naast de vermogensniveau-indicator licht op, wat aangeeft dat de zone is geselecteerd.</p>	
<p>Wanneer de kooktimer afloopt, wordt de bijbehorende kookzone automatisch uitgeschakeld.</p>	

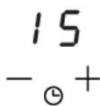
 Andere kookzones blijven functioneren als ze eerder zijn ingeschakeld.

Meer zones instellen:	
<p>De stappen voor het instellen van meer zones zijn vergelijkbaar met de stappen voor het instellen van één zone.</p> <p>Wanneer u de tijd instelt voor verschillende kookzones tegelijk, staan de decimalen punten van de desbetreffende kookzones aan. Op het minutendisplay wordt de minutentimer weergegeven. De stip van de bijbehorende zone knippert. Zoals hieronder weergegeven:</p>	
<p>3. ----- (ingesteld op 15 minuten)</p> <p>6. ----- (ingesteld op 45 minuten)</p>	
<p>Zodra de afteltimer is verstreken, wordt de betreffende zone uitgeschakeld. Dan zal de nieuwe minutentimer worden weergegeven en knippert de stip van de bijbehorende zone.</p> <p>Zoals rechts weergegeven:</p>	<p>H ----- 30</p> <p>6. ----- - ⊖ +</p> <p>(ingesteld op 30 minuten)</p>
<p>Raak de selectietoets van de verwarmingszone aan, de bijbehorende timer wordt weergegeven bij de timerindicator.</p>	

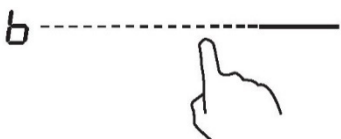
c) De timer annuleren

<p>Raak de schuifbediening aan van de verwarmingszone waarbij u de timer wilt annuleren.</p>	
<p>Raak de timertoets '-' aan en houd vast, de timer neemt af tot '00' en de timer wordt geannuleerd.</p>	

3.3.10 Standaard werktijden

Automatische uitschakeling is een veiligheidsfunctie voor uw inductiekookplaat. Het schakelt automatisch alles uit als u ooit vergeet uw kookplaat uit te schakelen. De standaard werktijden voor verschillende vermogensniveaus worden weergegeven in de onderstaande tabel:

Vermogensniveau	1	2	3	4	5	6	7	8	9
Standaard werktimer (uur)	8	8	8	8	6	6	6	6	4
Vermogensniveau	10	11	12	13	14				
Standaard werktimer (uur)	4	4	4	2	2				

Wanneer de pan wordt verwijderd, kan de inductiekookplaat onmiddellijk stoppen met verwarmen en wordt de kookplaat na 2 minuten automatisch uitgeschakeld.



Mensen met een pacemaker moeten hun arts raadplegen voordat ze dit toestel gebruiken.

3.3.11 Cook with me-functie

Allereerst moet u hOn-app downloaden en op uw draagbare toestel installeren. Registreer vervolgens uw inductiekookplaat volgens de instructies in de app.

Gebruik het volgende proces om de kookplaat en de app te koppelen:

Druk 4 seconden lang op de 'Cook with me'-knop. Zodra de 4 seconden zijn verstreken, begint het cijfer van de TIMER te knipperen met PA daarop geschreven en start het koppelingsproces.



Als wifi AAN staat: Er verschijnt één stip rechts van de LED.

Als wifi UIT staat: Er verschijnt geen stip.

De 'Cook with me'-functie instellen	
Kies uit het receptenmenu of speciale programma's-menu van de hOn-app. Volg stap voor stap de aanwijzingen in de app en stuur als u klaar bent de parameters naar de kookplaat die voor u zal koken.	
Wanneer de kookplaat de opdracht van de app ontvangt, zal de kookplaat 2 keer piepen en één seconde knipperen om aan te geven dat de instructies zijn ontvangen. Om het recept te starten, drukt u op de 'Cook with me'-knop.	
Als u de 'Cook with me'-functie wilt verlaten, verandert u het vermogensniveau van de zone.	

a. DRAADLOZE PARAMETERS

Technologie	Wifi	BLE
Standaard	IEEE 802.11b/n/g	Bluetooth v4.2, BR/EDR, BLE
Frequentieband(en) [MHz]	2402–2480	2402–2480
Maximaal vermogen [mW]	1500	1500

b. PRODUCTINFORMATIE VOOR NETWERKAPPARATUUR

Productinformatie voor netwerkapparatuur	
Stroomverbruik van het product in stand-by in een netwerk, als alle bedrade netwerkpoorten zijn aangesloten en alle draadloze netwerkpoorten geactiveerd zijn:	N.v.t.
Een draadloze netwerkpoort activeren:	Druk voor de activering van wifi 4 seconden op de 'Cook with me'-knop.
Een draadloze netwerkpoort deactiveren:	Druk voor de deactivering van wifi 4 seconden op de 'Cook with me'-knop.

3.3.12 Speciale functie



Suddereren



Smelten



Koken

De speciale functie instellen	
Raak de schuifbediening van de verwarmingszone aan.	
De functie Suddereren is ideaal voor het bereiden van sauzen, stoofpotten en gestoofde gerechten. Druk op de toets voor sudderen en op de indicator verschijnt ' '. Druk op de toets voor sudderen en op de indicator verschijnt ' '.	
De functie Smelten is de ideale oplossing voor het smelten van chocolade en boter. Deze functie helpt u om allerlei soorten desserts of sauzen te bereiden. Druk op de toets voor smelten en op de indicator verschijnt ' '. Druk op de toets voor smelten en op de indicator verschijnt ' '.	
De functie Koken is ideaal om water of een andere vloeistof te koken. Druk op de toets voor koken en op de indicator verschijnt ' '. Druk op de toets voor koken en op de indicator verschijnt ' '.	

4. Bereidingsrichtlijnen



Wees voorzichtig bij het bakken, want de olie en het vet warmen snel op, vooral als u PowerBoost gebruikt. Bij extreem hoge temperaturen zal olie en vet spontaan ontbranden en dit vormt een ernstig brandgevaar.

4.1 Kooktips

- Verlaag de temperatuurinstelling als voedsel aan de kook komt.
- Door het gebruik van een deksel neemt de kooktijd af en bespaart u energie door de warmte te behouden.
- Beperk de hoeveelheid vloeistof of vet om de kooktijden te verkorten.
- Begin de bereiding op een hoge stand en verlaag de stand wanneer het goed doorgewarmd is.

4.1.1 Suddereren, rijst koken

- Suddereren gebeurt net onder het kookpunt, bij ongeveer 85°C, wanneer de belletjes net af en toe naar het oppervlak van de kookvloeistof stijgen. Het is de sleutel tot heerlijke soepen en malse stoofpotten, omdat de smaken zich ontwikkelen zonder dat het voedsel te veel wordt doorgekookt. Sauzen op basis van ei en ingedikkt met bloem kunt u ook het beste onder het kookpunt bereiden.
- Sommige taken, waaronder het koken van rijst volgens de absorptiemethode, vereisen mogelijk een hogere instelling dan de laagste instelling om ervoor te zorgen dat het voedsel helemaal is doorgekookt in de aanbevolen tijd.

4.1.2 Biefstuk aanbraden

Voor het bereiden van sappige, smakelijke biefstukken:

1. Lat het vlees in ongeveer 20 minuten op kamertemperatuur komen voordat u het bereidt.
2. Verhit een koekenpan met dikke bodem.
3. Strijk beide zijden van de biefstuk met olie. Doe een kleine beetje olie in de hete pan en laat het vlees dan in de hete pan zakken.
4. Draai de biefstuk slechts één keer om tijdens de bereiding. De exacte kooktijd hangt af van de dikte van het biefstuk en welke bereiding u wilt. De tijden kunnen variëren van ongeveer 2–8 minuten per kant. Druk op de biefstuk om in te schatten hoe gaar deze is; hoe steviger de biefstuk aanvoelt, hoe meer doorbakken hij is.
5. Laat de biefstuk voordat u hem opdient een paar minuten rusten op een warm bord zodat het vlees ontspant en heerlijk mals wordt.

4.1.3 Voor roerbakken

1. Kies een wok met vlakke bodem of een grote koekenpan die geschikt is voor inductie.
2. Zorg dat alle ingrediënten en materialen klaar staan. Roerbakken moet snel worden uitgevoerd. Als u grote hoeveelheden kookt, dan bereidt u het voedsel in meerdere kleinere hoeveelheden.
3. Verwarm de pan even voor en voeg twee eetlepels olie toe.
4. Bak eventueel vlees eerst, leg het daarna opzij en houd het warm.
5. Roerbak de groenten. Wanneer ze heet maar nog knapperig zijn, zet u de kookzone naar een lagere instelling, doet u het vlees weer in de pan en voegt u de saus toe.
6. Roer de ingrediënten voorzichtig door om ervoor te zorgen dat ze goed worden doorgewarmd.
7. Dien meteen op.
- 8.

4.2 Detectie van kleine voorwerpen

Wanneer een ongeschikte maat of niet-magnetische pan (bijv., aluminium) of een ander klein item (bijv., mes, vork, sleutel) op de kookplaat is achtergelaten, gaat de kookplaat na 1 minuut automatisch in stand-by. De ventilator zal de inductiekookplaat nog 1 minuut verder afkoelen.

5. Warmte-instellingen

De onderstaande instellingen zijn alleen richtlijnen. De exacte instelling hangt af van verschillende factoren, waaronder uw kookgerei en de hoeveelheid die u aan het koken bent. Experimenteer met de inductiekookplaat om de instellingen te vinden die het beste bij u passen.

Warmte-instelling	Geschiktheid
1–2	<ul style="list-style-type: none">• delicate opwarming voor kleine hoeveelheden voedsel• smelten van chocolade, boter en voedingsmiddelen die snel verbranden• zacht sudderen• langzaam opwarmen
3–5	<ul style="list-style-type: none">• opnieuw opwarmen• snel sudderen• rijst koken
6–11	<ul style="list-style-type: none">• pannenkoeken
12–13	<ul style="list-style-type: none">• bakken• pasta koken
14/P	<ul style="list-style-type: none">• roerbakken• aanbraden• soep aan de kook brengen• kokend water

6. Onderhoud en reiniging

Wat?	Hoe?	Belangrijk!
<p>Dagelijks vuil op glas (vingerafdrukken, sporen, vlekken die door voedsel of niet-suikerige gemorste etenswaren op het glas achterblijven).</p>	<ol style="list-style-type: none"> 1. Schakel de stroom naar de kookplaat uit. 2. Gebruik een kookplaatreiniger terwijl het glas nog warm is (maar niet heet!) 3. Veeg nat af en droog met een schone doek of keukenpapier. 4. Schakel de stroom naar de kookplaat weer in. 	<ul style="list-style-type: none"> • Wanneer de stroom naar de kookplaat is uitgeschakeld, is er geen indicatie van een 'warm oppervlak', maar de kookzone kan nog steeds heet zijn! Wees uiterst voorzichtig. • Schuursponsjes voor intensief gebruik, sommige nylon schuursponsjes en agressieve/schurende schoonmaakmiddelen kunnen krassen achterlaten op het glas. Lees altijd het etiket om te controleren of uw schoonmaakmiddel of schuursponsje geschikt is. • Laat geen restanten van reinigingsmiddelen achter op de kookplaat: dit kan vlekken achterlaten op het glas.
<p>Resten van overkoken, smelten en hete suikerige gemorste etenswaren op het glas.</p>	<p>Verwijder deze onmiddellijk met een bakspatel, paletmes of scheermes-schraper die geschikt is voor kookplaten met inductieglas, maar pas op voor hete kookzoneoppervlakken:</p> <ol style="list-style-type: none"> 1. Schakel de stroom naar de kookplaat uit bij de muur. 2. Houd het mes of gerei in een hoek van 30° en schraap het vuil of het gemorste naar een koel gedeelte van de kookplaat. 3. Veeg het vuil of de gemorste resten af met een vaatdoekje of keukenpapier. 4. Volg de stappen 2 tot en met 4 bij 'Dagelijks vuil op glas' hierboven. 	<ul style="list-style-type: none"> • Verwijder vlekken die achterblijven door smelten en suikerachtig voedsel of resten van overkoken zo snel mogelijk. Als u op het laat afkoelen op het glas, kan het lastig te verwijderen zijn en zelfs het glasoppervlak permanent beschadigen. • Snijgevaar: Wanneer de bescherming is teruggetrokken, is het mes van een schraper vlijmscherp. Wees uiterst voorzichtig en bewaar altijd veilig en buiten het bereik van kinderen.
<p>Resten van overgekookt voedsel op de tiptoetsen</p>	<ol style="list-style-type: none"> 1. Schakel de stroom naar de kookplaat uit. 2. Laat de resten weken. 3. Veeg de tiptoetsen schoon met een schone vochtige spons of doek. 4. Veeg het oppervlak helemaal droog met keukenpapier. 5. Schakel de stroom naar de kookplaat weer in. 	<ul style="list-style-type: none"> • De kookplaat kan piepen en zichzelf uitschakelen en de tiptoetsen functioneren mogelijk niet als er vloeistof op ligt. Zorg ervoor dat de tiptoetsen droog zijn geveegd voordat u de kookplaat weer inschakelt.

7. Tips en trucs

Probleem	Mogelijke oorzaken	Wat u moet doen
De inductiekookplaat kan niet worden ingeschakeld.	Geen stroom.	Zorg ervoor dat de inductiekookplaat op de voeding is aangesloten en dat de inductiekookplaat aan staat. Controleer of de stroom in uw huis of omgeving is uitgevallen. Als u alles hebt gecontroleerd en het probleem blijft bestaan, bel dan een gekwalificeerde monteur.
De tiptoetsen reageren niet.	De bedieningselementen zijn vergrendeld.	Ontgrendel de bedieningselementen. Raadpleeg de paragraaf 'Uw inductiekookplaat gebruiken' voor instructies.
De tiptoetsen zijn moeilijk te bedienen.	Er kan een dun laagje water op de bedieningselementen liggen of u gebruikt het puntje van uw vinger bij het aanraken van de bedieningselementen.	Zorg ervoor dat de tiptoetsen droog zijn gebruik uw gehele vingertop bij het aanraken van de bedieningselementen.
Het glas wordt bekrast.	Scherp kookgerei. Ongeschikte, schurende schuursponsjes of reinigingsmiddelen gebruikt.	Gebruik kookgerei met een vlakke en gladde bodem. Raadpleeg 'Het juiste kookgerei kiezen'. Zie 'Onderhoud en reiniging'.
Sommige pannen maken krakende of het klikkende geluiden.	Dit kan worden veroorzaakt door de constructie van uw kookgerei (lagen van verschillende metalen die anders vibreren).	Dit is normaal voor kookgerei en geeft geen fout aan.
De inductiekookplaat maakt een laag zoemend geluid wanneer gebruikt met een hoge warmte-instelling.	Dit wordt veroorzaakt door de technologie van koken met inductie.	Dit is normaal, maar het geluid moet stiller worden of volledig verdwijnen wanneer u de warmte-instelling verlaagt.
Ventilatorgeluid afkomstig van de inductiekookplaat.	Er is een ingebouwde koelventilator ingebouwd in uw inductiekookplaat om te voorkomen dat de elektronica oververhit raakt. Deze kan blijven draaien, zelfs nadat u de inductiekookplaat hebt uitgeschakeld.	Dit is normaal en er is geen actie nodig. Schakel de voeding naar de inductiekookplaat niet uit bij de muur terwijl de ventilator draait.
Pannen worden niet heet en verschijnen niet op het display.	De inductiekookplaat kan de pan niet detecteren omdat deze niet geschikt is voor inductie. De inductiekookplaat kan de pan niet detecteren omdat deze te klein is voor de kookzone of er niet goed op staat.	Gebruik kookgerei dat geschikt is voor koken met inductie. Raadpleeg de paragraaf 'Het juiste kookgerei kiezen'. Plaats de pan in het midden van de kookzone en zorg ervoor dat de bodem overeenkomt met de grootte van de kookzone.
De inductiekookplaat of een kookzone heeft zichzelf onverwacht uitgeschakeld, er klinkt een waarschuwingstoon en er wordt een foutcode weergegeven (meestal afwisselend één of twee cijfers in het display van de kooktimer).	Technische fout.	Noteer de foutletters en -nummers, schakel de voeding naar de inductiekookplaat uit bij de muur en neem contact op met een gekwalificeerd monteur.

8. Weergave van storing en inspectie

De inductiekookplaat is uitgerust met een zelfdiagnosefunctie. Met deze test kan de monteur het functioneren van verschillende onderdelen controleren zonder de kookplaat te demonteren of uit het aanrechtblad te verwijderen.

Problemen oplossen

Voor zone 1 en 2

Probleem	Mogelijke oorzaken	Wat u moet doen
E1, E2, E7, C1	Storing temperatuursensor	Neem contact op met de leverancier.
E3, E4	Storing temperatuursensor van de IGBT.	
EU	De verbinding tussen de displayplaat en het moederbord is verstoord	
EL, EH	Abnormale voedingsspanning	Controleer of de stroomtoevoer normaal is. Zet aan als de stroomtoevoer weer normaal is.
C3	De temperatuursensor van de keramische glasplaat is hoog	Start opnieuw op nadat de inductiekookplaat is afgekoeld.
C2	Temperatuursensor IGBT is hoog	

Voor zone 3 en 4

1) Storingscode treedt op tijdens het gebruik door klant, plus oplossing

Storingscode	Probleem	Oplossing
Automatisch herstel		
EL	De voedingsspanning is hoger dan de nominale spanning.	Controleer of de stroomtoevoer normaal is.
EH	De voedingsspanning is lager dan de nominale spanning.	Zet aan als de stroomtoevoer weer normaal is.
C1, C3	Hoge temperatuur van sensor keramische plaat.	Wacht tot de temperatuur van de keramische plaat weer normaal is. Raak de AAN/UIT-toets aan om de eenheid opnieuw op te starten.
C2	Hoge temperatuur van IGBT. (1#)	Wacht tot de temperatuur van de IGBT weer normaal is. Raak de AAN/UIT-toets aan om de eenheid opnieuw op te starten. Controleer of de ventilator soepel loopt; zo niet, vervang dan de ventilator.
Geen automatisch herstel		
E2	Storing temperatuursensor keramische plaat – kortsluiting.	Controleer de aansluiting of vervang de temperatuursensor van de keramische plaat.
E1	Storing temperatuursensor keramische plaat – open circuit.	
E7	Storing temperatuursensor keramische plaat – ongeldig.	
E4	Storing temperatuursensor van de IGBT – kortsluiting.	Vervang de voedingsmodule.
E3	Storing temperatuursensor van de IGBT – open circuit.	

2) Specifieke storing, plus oplossing

Storing	Probleem	Oplossing A	Oplossing B
De LED-display licht niet op wanneer de stekker in het stopcontact zit.	Er wordt geen stroom toegevoerd.	Controleer of de stekker goed in het stopcontact zit en of de contactdoos goed werkt.	
	Storing in aansluiting van de hulpvoedingsmodule en de displayplaat.	Controleer de aansluiting.	
	De hulpvoedingsmodule is beschadigd.	Vervang de hulpvoedingsmodule.	
	De displayplaat is beschadigd.	Vervang de displayplaat.	
Sommige knoppen werken mogelijk niet of de LED-display is niet normaal.	De displayplaat is beschadigd.	Vervang de displayplaat.	
De bereidingsmodusindicator gaat branden, maar het verwarmen start niet.	Hoge temperatuur van de kookplaat.	De omgevings-temperatuur kan te hoog zijn. Luchtinvoer of luchtuitlaat mogelijk geblokkeerd.	
	Er is iets mis met de ventilator.	Controleer of de ventilator soepel loopt; zo niet, vervang dan de ventilator.	
	De voedingsmodule is beschadigd.	Vervang de voedingsmodule.	
Het verwarmen stopt plotseling tijdens het gebruik en op het display knippert 'u'.	Verkeerd type pan.	Gebruik de juiste pan (raadpleeg de instructiehandleiding).	Het pandetectie-circuit is beschadigd, vervang de vermogensmodule.
	De diameter van de pan is te klein.		
	De kookplaat is oververhit.	De eenheid is oververhit. Wacht tot de temperatuur weer normaal is. Druk op de AAN/UIT-toets om de eenheid opnieuw op te starten.	
De verwarmingszones aan dezelfde kant (zoals de eerste en de tweede zone) moeten 'u' weergegeven.	Storing in de aansluiting van de voedingsmodule en de displayplaat.	Controleer de aansluiting.	
	De displayplaat van het communicatie-deel is beschadigd.	Vervang de displayplaat.	
	Het moederbord is beschadigd.	Vervang de voedingsmodule.	
De ventilatormotor klinkt anders.	De ventilatormotor is beschadigd.	Vervang de ventilator.	

De bovenstaande informatie is de beoordeling en inspectie van gebruikelijke storingen. Haal de eenheid niet zelf uit elkaar om gevaren en schade aan de inductiekookplaat te voorkomen.

9. Installatie

9.1 Keuze van installatiematerialen

Maak een opening in het aanrechtblad volgens de in de tekening getoonde afmetingen. Voor installatie en gebruik moet een minimale ruimte van 5 cm rondom het gat behouden blijven. Zorg ervoor dat het aanrechtblad ten minste 30 mm dik is. Kies een aanrechtblad van hittebestendig en geïsoleerd materiaal (hout en soortgelijk vezelachtig of vochtopnemend materiaal mag niet worden gebruikt als aanrechtbladmateriaal, tenzij het geïmpregneerd is) om elektrische schokken en vervorming veroorzaakt door hittestraling van de kookplaat te voorkomen. Zoals hieronder aangegeven:



Opmerking: De veiligheidsafstand tussen de zijkanten van de kookplaat en de binnenoppervlakken van het aanrechtblad moet ten minste 3 mm zijn.

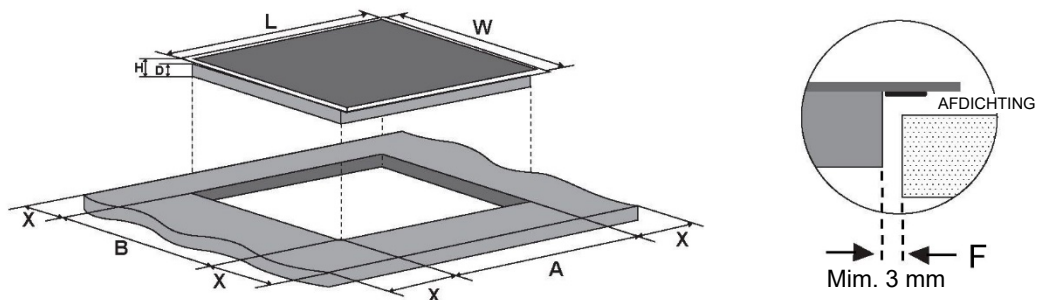

L(mm)	W(mm)	H(mm)	D(mm)	A(mm)	B(mm)	X(mm)	F(mm)
590	520	56	52	560 ±1	480 ±1	50 min.	3 min.

Zorg er altijd voor dat de inductiekookplaat goed geventileerd is en dat de luchtinlaat en -uitlaat niet geblokkeerd worden. Zorg ervoor dat de inductiekookplaat goed werkt. Zoals hieronder weergegeven.



Opmerking: De veiligheidsafstand tussen de kookplaat en de kast boven de kookplaat moet ten minste 760 mm zijn.

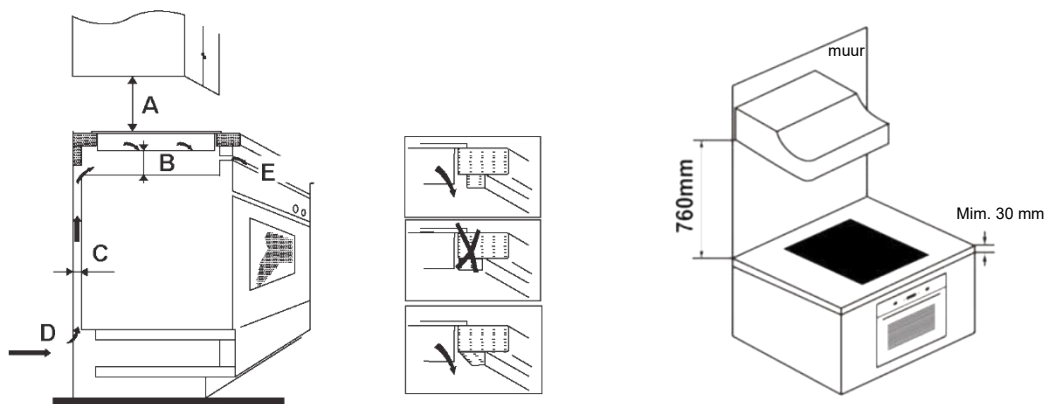

A(mm)	B(mm)	C(mm)	D	E
760	50 min.	20 min.	Luchtinlaat	Luchtuitlaat 5 mm

WAARSCHUWING: Toereikende ventilatie waarborgen

Zorg er voor dat de inductiekookplaat goed geventileerd is en dat de luchtinlaat en -uitlaat niet geblokkeerd worden. Om onbedoelde aanraking met de oververhittende bodem van de kookplaat, of het krijgen van een onverwachte elektrische schok, te voorkomen, moet een houten inzetstuk met schroeven worden vastgezet op een minimale afstand van 50 mm van de bodem van de kookplaat. Volg de onderstaande vereisten.

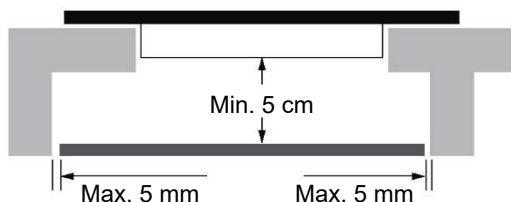

Er zijn ventilatiegaten rond de buitenkant van de kookplaat. Zorg ervoor dat deze gaten NIET geblokkeerd worden door het aanrechtblad wanneer u de kookplaat op zijn plaats zet.



- Let er op dat de lijm die waarmee het plastic of het houten materiaal wordt gelijmd, bestand is tegen een temperatuur van niet lager dan 150°C, om te voorkomen dat het paneel loskomt.
- De achterwand, de aangrenzende en de omringende oppervlakken moeten daarom bestand zijn tegen een temperatuur van 90°C.

9.2 Voordat u de kookplaat installeert, moet u het volgende controleren

- Het werkoppervlak is vierkant en waterpas, en er zijn geen structurele delen die niet voldoen aan de ruimtevereisten.
- Het werkoppervlak is gemaakt van een hittebestendig en geïsoleerd materiaal.
- Als de kookplaat boven een oven is geïnstalleerd, heeft de oven een ingebouwde koelventilator.
- De installatie moet voldoen aan alle ruimtevereisten en de toepasselijke normen en voorschriften.
- Een geschikte scheidingsschakelaar voor volledige ontkoppeling van de netvoeding is geïntegreerd in de permanente bedrading, gemonteerd en geplaatst om te voldoen aan de lokale bedradingsregels en -voorschriften.
- De scheidingsschakelaar moet van een goedgekeurd type zijn en een scheiding met een luchtopening bij alle polen bieden van 3 mm (of bij alle actieve [fase]geleiders als de lokale bedradingsregels deze variatie op de vereisten toestaan).
- De scheidingsschakelaar moet gemakkelijk toegankelijk zijn voor de klant als de kookplaat is geïnstalleerd.
- U raadpleegt de lokale bouwautoriteiten en statuten als u twijfelt over de installatie.
- U gebruikt hittebestendige en gemakkelijk te reinigen afwerkingen (zoals keramische tegels) voor de wandoppervlakken die de kookplaat omringen.

9.3 Nadat de kookplaat is geïnstalleerd, moet u het volgende controleren

- De voedingskabel is niet toegankelijk via kastdeuren of laden.
- Er is voldoende frisse lucht van buiten de kasten naar de onderkant van de kookplaat.
- Als de kookplaat boven een lade of kastruimte is geïnstalleerd, moet onder de onderkant van de kookplaat een thermische beschermingsbarrière zijn geplaatst.
- De scheidingschakelaar is gemakkelijk toegankelijk voor de klant.

9.4 Voordat de bevestigingsbeugels worden geplaatst

Het toestel moet op een stabiel, glad oppervlak worden geplaatst (gebruik de verpakking). Oefen geen kracht uit op de bedieningselementen die naar buiten steken vanuit de kookplaat.

9.5 De positie van de beugels aanpassen

Bevestig de kookplaat op het aanrechtblad door voorafgaand aan installatie 8 beugels aan te brengen aan de onderkant van de kookplaat (zie afbeelding). Pas de positie van de beugels aan de betreffende dikte van het aanrechtblad aan.

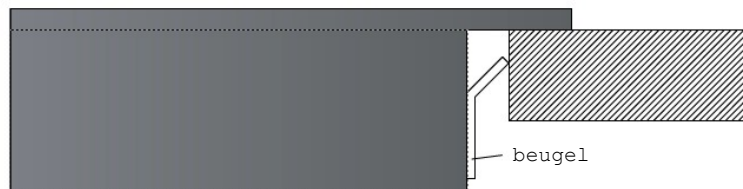
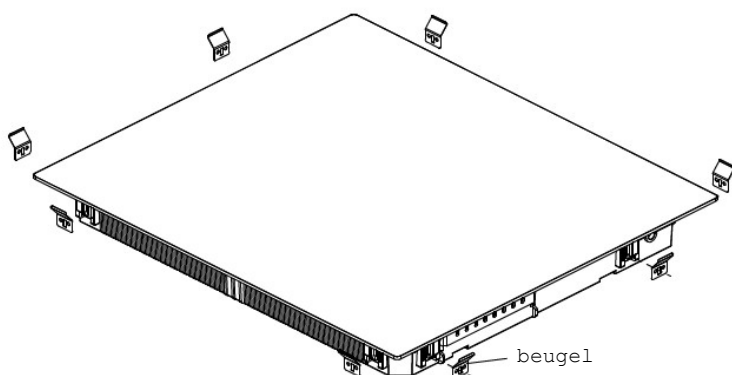

De beugels mogen na installatie nooit de binnenoppervlakken van het aanrechtblad raken (zie afbeelding).

9.6 Voorzorgsmaatregelen

1. De inductiekookplaat moet worden geïnstalleerd door gekwalificeerd personeel of gekwalificeerde monteurs. Wij hebben professionals voor u klaar staan. Voer deze handeling nooit zelf uit.
2. De kookplaat mag niet direct boven een vaatwasser, koelkast, vriezer, wasmachine of wasdroger worden geïnstalleerd, omdat het vocht daarvan de elektronica van de kookplaat kan beschadigen.
3. De inductiekookplaat moet zodanig worden geïnstalleerd dat een betere hittestraaling kan worden gegarandeerd om de betrouwbaarheid van de kookplaat te vergroten.
4. De wand en de geïnduceerde verwarmingszone boven het aanrechtbladoppervlak moeten bestand zijn tegen hitte.
5. Om beschadiging te voorkomen, moeten de sandwichlaag en lijm bestand zijn tegen hitte.
6. U mag geen stoomreiniger gebruiken.

9.7 De kookplaat aansluiten op de netvoeding



Deze kookplaat mag alleen door een passend gekwalificeerde persoon worden aangesloten op de netvoeding. Voordat u de kookplaat aansluit op de netvoeding, moet u het volgende controleren:

1. Het huishoudelijke bedradingssysteem is geschikt voor het vermogen van de kookplaat.
2. De spanning komt overeen met de waarde aangegeven op het typeplaatje.
3. De voedingskabelsecties zijn bestand tegen de op het typeplaatje gespecificeerde belasting.

Gebruik geen adapters, begrenzers of extra stekkerdozen om de kookplaat aan te sluiten op de netvoeding; dit kan oververhitting en brand kunnen veroorzaken.

De voedingskabel mag geen warme onderdelen aanraken en moet zodanig worden geplaatst dat de temperatuur op geen enkel punt hoger is dan 75°C.



Controleer met een elektricien of het huishoudelijke bedradingssysteem zonder aanpassingen geschikt is. Eventuele wijzigingen mogen alleen door een gekwalificeerde elektricien worden aangebracht.

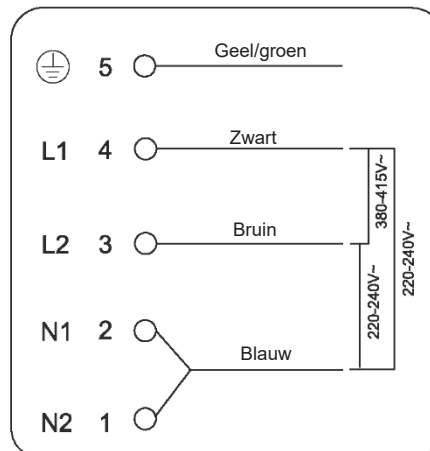

Als het totale aantal verwarmingseenheden van het door u gekozen apparaat niet lager is dan 4, kan het apparaat rechtstreeks op het elektriciteitsnet worden aangesloten via een eenfasige elektrische aansluiting, zoals hieronder aangegeven.

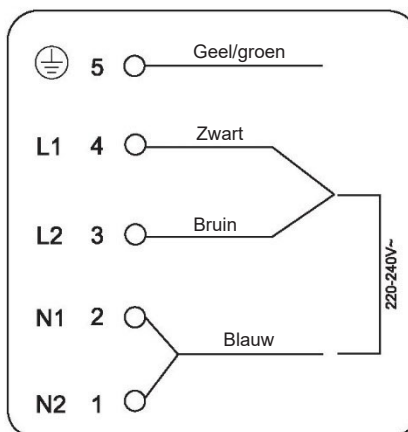
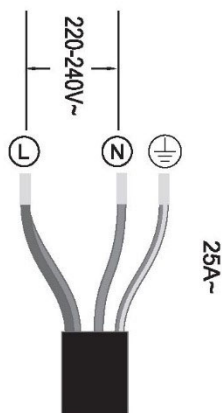

- Als het snoer beschadigd is of moet worden vervangen, moet dit met speciaal gereedschap worden uitgevoerd door de aftersales-vertegenwoordiger, om ongevallen te voorkomen.
- Als het apparaat rechtstreeks op het elektriciteitsnet wordt aangesloten, moet een omnipolaire stroomonderbreker worden geïnstalleerd met een minimale opening van 3 mm tussen de contacten.
- De installateur moet ervoor zorgen dat de juiste elektrische aansluiting is uitgevoerd en dat alles voldoet aan de veiligheidsvoorschriften.
- De kabel mag niet gebogen of samengedrukt zijn.
- De kabel moet regelmatig worden gecontroleerd en mag alleen worden vervangen door erkende monteurs.



Het bodemoppervlak en het stroomsnoer van de kookplaat zijn na installatie niet toegankelijk.



VERWIJDERING: Gooi dit product niet weg als ongesorteerd huishoudelijk afval. Dergelijk afval moet gescheiden worden ingezameld voor een speciale behandeling.

Dit apparaat is gemarkeerd conform richtlijn 2012/19/EU van het Europees Parlement betreffende afgedankte elektrische en elektronische apparatuur (AEEA). Door ervoor te zorgen dat dit apparaat correct wordt verwijderd, helpt u eventuele schade aan het milieu en de menselijke gezondheid te voorkomen, wat anders zou kunnen worden veroorzaakt als het op de verkeerde manier zou worden verwijderd.

Het symbool op het product geeft aan dat dit product niet als normaal huishoudelijk afval mag worden behandeld. Het moet naar een inzamelpunt voor het recyclen van elektrische en elektronische goederen worden gebracht.

Dit apparaat vereist gespecialiseerde afvalverwijdering. Voor meer informatie over de verwerking, terugwinning en recycling van dit product kunt u contact opnemen met uw gemeente, uw huisvuilverwijderingsdienst of de winkel waar u het product heeft gekocht.

Voor gedetailleerde informatie over de behandeling, terugwinning en recycling van dit product neemt u contact op met het gemeentekantoor in uw woonplaats, de dienst voor verwijdering van huishoudelijk afval of de winkel waar u het apparaat hebt gekocht.

1. Predgovor	357
1.1 Sigurnosna upozorenja	357
1.2 Ugradnja.....	357
1.2.1 Opasnost od električnog udara	357
1.2.2 Opasnost od nastanka porezotina	357
1.2.3 Važne sigurnosne upute	357
1.3 Rad i održavanje	358
1.3.1 Opasnost od električnog udara	358
1.3.2 Opasnost po zdravlje	359
1.3.3 Opasnost od vruće površine	359
1.3.4 Opasnost od nastanka porezotina	359
1.3.5 Važne sigurnosne upute	359
2. Uvodno o proizvodu	361
2.1 Prikaz odozgo.....	361
2.2 Upravljačka ploča	361
2.3 Teorija rada	362
2.4 Prije uporabe nove indukcijske ploče za kuhanje.....	362
2.5 Tehničke specifikacije	362
3. Rad proizvoda	362
3.1 Upravljački elementi osjetljivi na dodir	362
3.2 Odabir ispravnog posuđa za kuhanje	363
3.3 Način upotrebe	364
3.3.1 Početak kuhanja	364
3.3.2 Završetak kuhanja	365
3.3.3 Uporaba funkcije za povećanje snage	365
3.3.4 Fleksibilno područje	366
3.3.5 Francuska ploča	367
3.3.6 Blokiranje upravljačkih elemenata	367
3.3.7 Način rada za stanku	368
3.3.8 Funkcija regulacije snage	368
3.3.9 Upravljanje vremenskim programatorom	369
3.3.10 Zadana vremena rada	371
3.3.11 Funkcija „Cook with me”	372
3.3.12 Posebne funkcije	373
4. Smjernice za pripremanje hrane	373
4.1 Savjeti za pripremanje hrane.....	373

4.2	Pirjanje, pripremanje riže.....	373
4.2.1	Pečenje odreska do poprivanja smeđe boje.....	374
4.2.2	Za prženje uz miješanje.....	374
4.3	Otkrivanje malih predmeta	374
5.	Postavke topline	374
6.	Njega i čišćenje	375
7.	Savjeti i trikovi	376
8.	Prikaz kvara i provjera.....	377
9.	Ugradnja	379
9.1	Odabir opreme za ugradnju.....	379
9.2	Prije postavljanja ploče za kuhanje, provjerite sljedeće.....	380
9.3	Nakon postavljanja ploče za kuhanje, provjerite sljedeće	381
9.4	Prije lociranja nosača za pričvršćenje	381
9.5	Podršavanje položaja nosača.....	381
9.6	Oprez	382
9.7	Spajanje ploče za kuhanje na napajanje elektroenergetske mreže.....	382

1. Predgovor

Tvrtka Candy Hoover Group Srl izjavljuje da je radijska oprema u skladu s Direktivom 2014/53/EU i mjerodavnim zakonskim zahtjevima (za tržište s oznakom UKCA). Cjelovit tekst izjave o sukladnosti dostupan je na sljedećoj mrežnoj adresi: www.candy-group.com

1.1 Sigurnosna upozorenja

Vaša nam je sigurnost važna. Pročitajte ove informacije prije uporabe ploče za kuhanje.

1.2 Ugradnja

1.2.1 Opasnost od električnog udara

- Odspojite uređaj od elektroenergetske mreže prije obavljanja radova ili održavanja na uređaju.
- Obvezno trebate spojiti na dobar sustav uzemljenja.
- Izmjene kućnog sustava ožičenja smije obavljati isključivo kvalificirani električar.
- Ako se ne pridržavate ovog savjeta, može doći do električnog udara ili smrti.

1.2.2 Opasnost od nastanka porezotina

- Budite oprezni – oštri su rubovi ploče.
- Ako niste oprezni, može doći do ozljeda ili porezotina.

1.2.3 Važne sigurnosne upute

- Pažljivo pročitajte ove upute prije ugradnje ili uporabe uređaja.
- Ne dozvoljava se stavljanje zapaljivih materijala ili proizvoda na ovaj uređaj.
- Neka su ove informacije dostupne osobi odgovornoj za ugradnju uređaja jer se na taj način mogu smanjiti troškovi ugradnje.
- Da biste izbjegli nastanak nezgode, uređaj trebate ugraditi u skladu ovim uputama za ugradnju.
- Uređaj treba ispravno ugraditi i uzemljiti isključivo prikladno kvalificirana osoba.
- Ovaj uređaj treba spojiti na krug kojim se uključuje izolacijska sklopka kojom se omogućuje potpuno odspajanje od napajanja.
- Ako se uređaj neispravno ugradi, jamstvo ili odgovornost postaju nevažeći.
- Ovaj uređaj mogu upotrebljavati djeca starija od 8 godina i osobe sa smanjenim fizičkim, osjetilnim ili mentalnim sposobnostima ili nedostatkom iskustva i znanja ako su pod

nadzorom ili su dobili upute u vezi sa sigurnom upotrebom uređaja te ako shvaćaju povezane opasnosti.

- Djeca se ne smiju igrati uređajem. Djeca ne smiju čistiti niti održavati uređaj bez nadzora.
- Ako je kabel za napajanje oštećen, treba ga zamijeniti proizvođač, njegov serviser ili osobe sličnih kvalifikacija da bi se izbjegla opasnost.
- Upozorenje: Ako na površini ima pukotina, isključite uređaj da biste izbjegli mogućnost nastanka električnog udara ako se radi o staklokeramičkim površinama ploče za kuhanje ili sličnim materijalima kojima se štite dijelovi pod naponom
- S obzirom da se mogu zagrijati metalni predmeti kao što su noževi, vilice, žlice i poklopci, ne smijete ih stavljati na površinu ploče za kuhanje
- Ne smije se upotrebljavati parni čistač.
- Ne upotrebljavajte čistač na paru za čišćenje ploče za kuhanje.
- Uređaj nije namijenjen radu pomoću vanjskog vremenskog programatora ili zasebnog sustava na upravljanje na daljinu.
- UPOZORENJE: Opasnost od požara: ne odlažite predmete na površine za kuhanje.
- Postupak kuhanja mora se nadzirati. Kratkotrajno kuhanje mora se neprestano nadzirati.
- UPOZORENJE: Kuhanje na ploči za kuhanje bez nadzora uz uporabu masti ili ulja može biti opasno i može rezultirati požarom. NIKADA ne pokušavajte ugasiti vatru vodom, nego isključite uređaj i pokrijte plamen npr. poklopcem ili vatrootpornom pokrivačem.

1.3 Rad i održavanje

1.3.1 Opasnost od električnog udara

- Ne pripremajte hranu na slomljenoj ili napuknutoj površini ploče za kuhanje. Ako se površina ploče za kuhanje razbije ili napukne, odmah isključite napajanje elektroenergetskom mrežom (zidni prekidač) uređaja i obratite se kvalificiranom tehničaru.
- Isključite ploču za kuhanje na zidu prije čišćenja ili održavanja.
- Ako se ne pridržavate ovog savjeta, može doći do električnog udara ili smrti.

1.3.2 Opasnost po zdravlje

- Ovaj je uređaj u skladu s elektromagnetskim sigurnosnim normama.
- Međutim, osobe sa srčanim elektrostimulatorima ili drugim električnim implantatima (kao što su inzulinske pumpe) trebaju se obratiti svom liječniku ili proizvođaču implantata prije uporabe ovog uređaja da bi se uvjerali da se rad njihovih implantata neće ometati elektromagnetskim poljem.
- Ako se ne pridržavate ovog savjeta, može doći do smrti.

1.3.3 Opasnost od vruće površine

- Tijekom uporabe dostupni dijelovi ovog uređaja postaju toliko vrući da se njima mogu prouzrokovati opekline.
- Ne dopustite da vaše tijelo, odjeća ili bilo koji drugi predmet koji nije prikladno posude za pripremanje dođe u doticaj s indukcijskim staklom dok se površina ne ohladi.
- Držite djecu podalje.
- Ručke lonca za pirjanje mogu postati previše vruće za dodirivanje. Provjerite prelaze li se ručkama lonca za pirjanje druge zone za pripremanje koje su uključene. Držite ručke izvan dosega djece.
- Ako se ne pridržavate ovog savjeta, mogu nastati opekotine i oparine.

1.3.4 Opasnost od nastanka porezotina

- Izlaže se iznimno oštar brid strugača površine ploče za kuhanje kada se uvuče sigurnosni poklopac. Budite iznimno pažljivi pri uporabi i uvijek pohranite na sigurno mjesto izvan doticaja djece.
- Ako niste oprezni, može doći do ozljeda ili porezotina.

1.3.5 Važne sigurnosne upute

- Nikada ne ostavljajte uređaj bez nadzora dok se upotrebljava. Ako nešto prekupi, može doći do nastanka dima i masnog prelijevanja koje se može zapaliti.
- Nikada ne upotrebljavajte uređaj kao radnu površinu ili površinu za pohranu.
- Nikada ne ostavljajte predmete ili pribor na uređaju.
- Ne stavljajte predmete koji se mogu privući magnetom (npr. kreditne kartice, memorijske kartice) ili elektroničke uređaje (npr. računala, uređaje za reprodukciju datoteka formata MP3)

blizu uređaja jer se njihov rad može ugroziti elektromagnetskim poljem.

- Nikada ne upotrebljavajte svoj uređaj za zagrijavanje prostorije.
- Nakon uporabe, isključite zone za pripremanje i ploču za kuhanje u skladu s opisanim u ovom priručniku (tj. uporabom upravljačkih elemenata na dodir). Ne oslanjajte se na značajku otkrivanja tava za isključivanje zona za pripremanje nakon što uklonite tave.
- Ne dopuštajte djeci da se igraju s uređajem, da sjede, stoje na njemu ili da se penju po njemu.
- Ne spremajte predmete koji bi mogli biti zanimljivi djeci u kuhinjske ormare iznad uređaja. Djeca koja se penju na površinu za pripremanje mogu se ozbiljno ozlijediti.
- Ne ostavljajte djecu samu ili bez nadzora na području gdje se upotrebljava uređaj.
- Djeca ili osobe s invaliditetom kojim se ograničava njihova sposobnost uporabe uređaja trebaju imati odgovornu i stručnu osobu uza sebe koja će ih podučiti o uporabi. Instruktor se treba zadovoljiti što može upotrebljavati uređaj bez opasnosti za sebe ili svoju okolinu.
- Ne popravljajte ili zamjenjujte dijelove uređaja osim ako se to posebno ne preporučuje u priručniku. Sve ostale oblike servisiranja treba obaviti kvalificirani tehničar.
- Ne stavljajte i ne ispuštajte teške predmete na ploču za kuhanje.
- Nemojte stajati na ploči za kuhanje.
- Ne upotrebljavajte tave s nazubljenim rubovima i ne vucite tave po indukcijskoj staklenoj površini jer time možete oštetiti staklo.
- Ne upotrebljavajte žice za struganje ili druga gruba sredstva za čišćenje površine za pripremanje jer njima možete oštetiti indukcijsko staklo.
- Ovaj uređaj namijenjen je za upotrebu u kućanstvima i sličnim aplikacijama kao što su kuhinjski prostori za osoblje u trgovinama, uredima i drugim radnim okruženjima na farmama te za klijente u hotelima, motelima i drugim stambenim okruženjima; ugostiteljskim objektima koji nude noćenje s doručkom.
- **UPOZORENJE:** Uređaj i pripadajući dostupni dijelovi postaju vrući tijekom uporabe.
- Obratite pozornost i ne dirajte grijače.

- Djecu mlađu od 8 godina treba držati podalje osim ako nisu pod stalnim nadzorom.

Čestitamo vam na kupnji nove indukcijske ploče za kuhanje.

Preporučujemo vam da pažljivo pročitate ovaj priručnik s uputama/priručnik za ugradnju da biste potpuno mogli razumjeti kako ispravno postaviti i upotrebljavati uređaj.

Za ugradnju, pročitate odjeljak o ugradnji.

Pažljivo pročitate sve sigurnosne upute prije uporabe i sačuvajte ovaj priručnik s uputama/priručnik za ugradnju da biste se njim mogli služiti i u budućnosti.

2. Uvodno o proizvodu

2.1 Prikaz odozgo

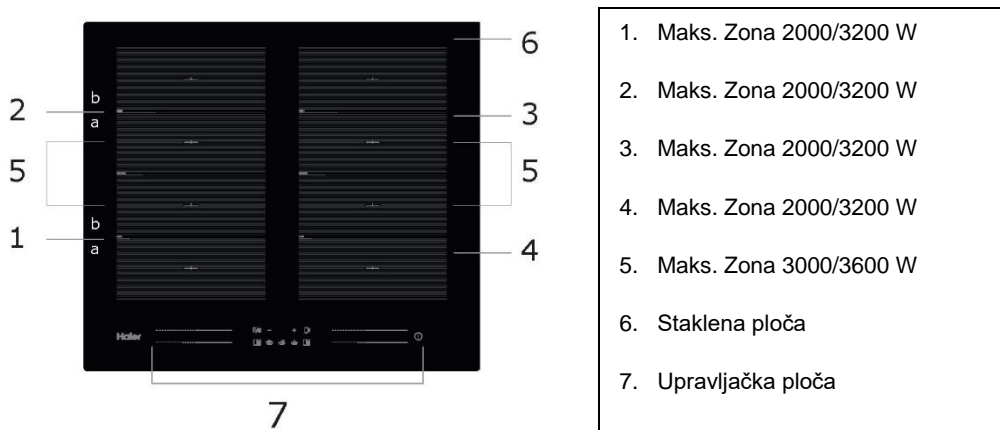

2.2 Upravljačka ploča

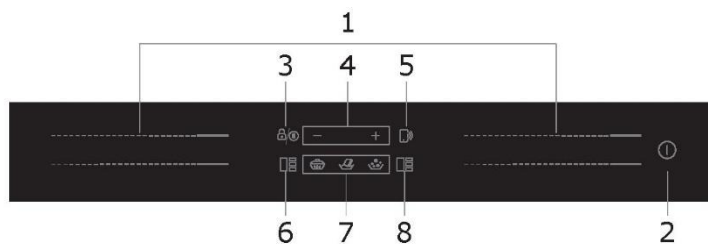

1. Upravljački elementi za odabir zone zagrijavanja
 2. Upravljački element za uključivanje/isključivanje
 3. Upravljački element za zaključavanje tipki
 4. Upravljanje vremenskim programatorom
 5. Upravljanje za Cook with me
 6. Upravljački element lijevog fleksibilnog područja
 7. Pirjanje, otapanje, kuhanje
 8. Upravljački element desnog fleksibilnog područja

2.3 Teorija rada

Indukcijska ploča za kuhanje sigurna je, napredna, učinkovita i ekonomična tehnologija za kuhanje. Funkcionira tako da se elektromagnetskim poljem generira toplina neposredno u tavi, a ne posrednim putem preko zagrijavanja staklene površine. Staklo postaje vruće samo zato što se s vremenom zagrije tavom.

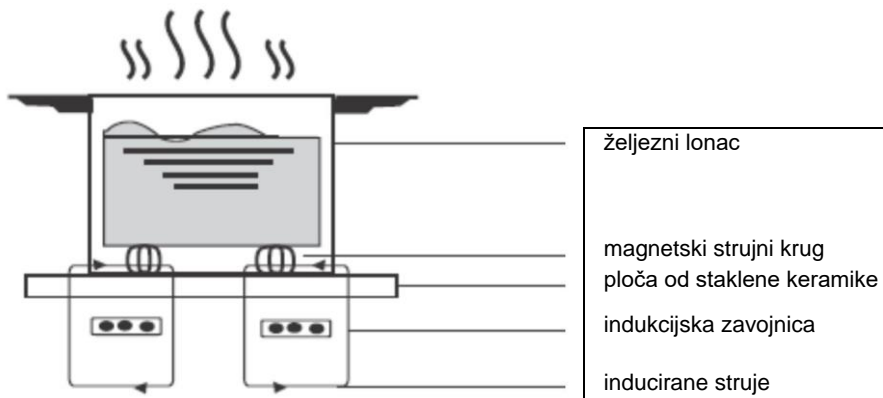

2.4 Prije uporabe nove indukcijske ploče za kuhanje

- Pročitajte ove smjernice i posebno obratite pozornost na odjeljak „Sigurnosna upozorenja“.
- Potpuno uklonite zaštitni film koji se može još nalaziti na indukcijskoj ploči za kuhanje.

2.5 Tehničke specifikacije

Ploča za kuhanje	HA2MTSJ68MC
Zone pripremanja	4 zone
Napon napajanja	220 - 240 V~ 50 Hz ili 60 Hz
Ugrađeno električno napajanje	7200 W
Veličina proizvoda (mm)	590X520X56
Ugradbene dimenzije (mm)	560X480

Težina i dimenzije približne su vrijednosti. S obzirom da uvijek nastojimo unaprijeđivati svoje proizvode, možemo promijeniti specifikacije i dizajne bez prethodne obavijesti.

Zona za kuhanje	Promjer dna indukcijskog posuđa za pripremanje	
	Najmanji	Najveći
1, 2, 3 i 4	80*	200
Fleksibilna zona	80*	200*400

*Kako bi se omogućila pravilna detekcija posude, lonac treba postaviti unutar područja «a» ili «b», a ne između područja «a» i «b».

3. Rad proizvoda

3.1 Upravljački elementi osjetljivi na dodir

- Ne morate primjenjivati pritisak jer se upravljačkim elementima upravlja na dodir.
- Dodirnite jagodicom prsta, a ne vrhom prsta.
- Čuje se zvučni signal pri svakoj registraciji dodira.
- Pobrinite se da su upravljački elementi uvijek čisti, suhi i da se ničim ne prekrivaju (npr. priborom ili krpom). Čak i zbog tankog sloja vode može biti teško rukovati upravljačkim elementima.

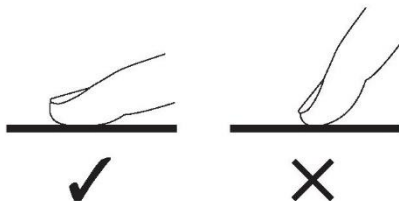

3.2 Odabir ispravnog posuđa za kuhanje



- Upotrebljavajte samo posuđe za kuhanje s dnom prikladnim za indukcijsko pripremanje hrane. Potražite simbol za indukciju na pakiranju ili na dnu tave.

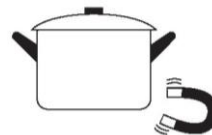

- Možete provjeriti je li vaše posuđe za kuhanje prikladno ispitivanjem pomoću magneta. Pomičite magnet prema dnu tave. Ako postoji privlačenje, tava je prikladna za indukciju.
- Ako nemate magnet:
 1. Ulijte vode u tavu koju želite provjeriti.
 2. Ako  ne trepće na zaslonu i ako se voda zagrijava, tava je prikladna za uporabu.
- Posuđe za kuhanje koje se izrađuje od sljedećih materijala nije prikladno: čisti nehrđajući čelik, aluminij ili bakar bez magnetske baze, staklo, drvo, porculan, keramika i glina.

Ne upotrebljavajte posuđe za kuhanje s nazubljenim rubovima ili zakrivljenom dnom.



Pazite da je dno tave glatko, da se leži ravno na staklu i da je jednake veličine kao zona za kuhanje. Upotrebljavajte tave jednakog promjera kao i odabrana zona. Ako upotrebljavate nešto širi lonac, jamči se maksimalna iskoristivost energije. Ako upotrebljavate manji lonac, učinkovitost može biti manja od očekivane. Lonci promjera manjeg od 80 mm možda se neće otkriti pločom za kuhanje. Postavite tavu u središte zone za kuhanje.

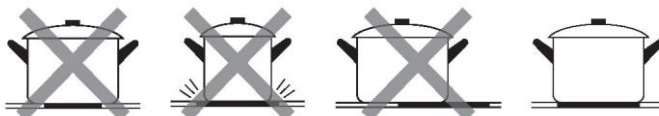

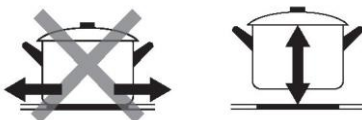

Podignite tavu s indukcijske ploče za kuhanje – ne kličite njima jer tako možete ogrepsti staklo.

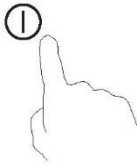
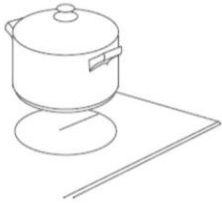
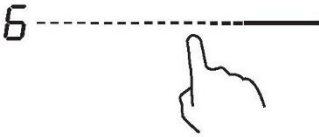

3.3 Način upotrebe

3.3.1 Početak kuhanja





<p>Dodirnite upravljački element za uključivanje/isključivanje na tri sekunde. Nakon uključivanja napajanja, zvučni signal će se oglasiti jedanput, a na svim se zaslonima će se prikazati „-“ ili „-“ čime se ukazuje da je indukcijska ploča za kuhanje u stanju pripravnosti.</p>	
<p>Postavite prikladnu tavu na zonu za kuhanje koju planirate upotrebljavati.</p> <ul style="list-style-type: none"> Pobrinite se da dno tave i površina zone za kuhanje bud čisti i suhi. 	
<p>Kada dodirnete upravljački element za odabir zone zagrijavanja s klizačem, pokazivač pored tipke će treptati.</p>	
<p>Odaberite postavku topline dodirivanjem upravljačkog elementa s klizačem.</p> <ul style="list-style-type: none"> Ako ne odaberete postavku topline u roku od 1 minute, automatski se isključuje indukcijska ploča za kuhanje. Morate početi ponovno od 1. koraka. Možete promijeniti postavku topline u bilo kojem trenutku tijekom kuhanja. 	

Ako na zaslonu trepće naizmjenice s postavkom topline

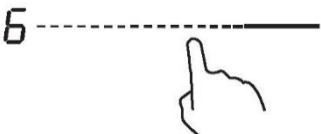

Time se označava:

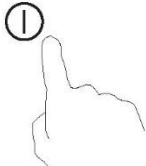
- da niste postavili tavu na ispravnu zonu za kuhanje ili
- da tava koju upotrebljavate nije prikladna za indukcijsko pripremanje hrane ili
- da je tava premala ili da nije ispravno centrirana na zoni za kuhanje.
Nema zagrijavanja dok se ne postavi prikladna tava na zonu za kuhanje.
Zaslon se automatski isključuje nakon 1 minute ako se nije postavila prikladna tava.

3.3.2 Završetak kuhanja

<p>Dodirnite upravljački element za odabir zone zagrijavanja koju želite isključiti.</p>	
<p>Isključite polje za kuhanje dodiranjem klizača na "1". Provjerite prikazuje li se na pokazivaču "0".</p>	
<p>Isključite cijelu površinu za kuhanje dodirivanjem upravljačkog elementa za uključivanje/isključivanje.</p>	
<p>Pazite na vruće površine Slovom H ukazuje se na zonu za kuhanje koja je prevruća za dodirivanje. Nestaje kada se površina ohladi do sigurne temperature. Može se upotrijebiti i kao funkcija uštede energije ako želite zagrijati još tava, upotrijebite vruću ploču koja je još vruća.</p>	

3.3.3 Uporaba funkcije za povećanje snage

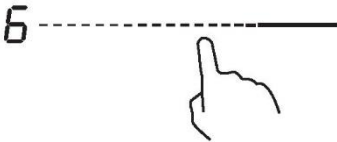
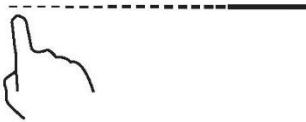
<p style="text-align: center;">Uključite funkciju za povećanje snage</p>	
<p>Dodirnite upravljački element za odabir zone zagrijavanja s klizačem</p>	
<p>Dodirivanje klizača s desne strane. Provjerite prikazuje li se na zaslonu „P”.</p>	
<p style="text-align: center;">Poništavanje funkcije za povećanje snage</p>	
<p>Dodirnite željeni upravljački element za odabir zone zagrijavanja s klizačem kako biste poništili funkciju za povećanje snage.</p>	
<p>Odaberite bilo koju razinu snage kontrole dodira i funkcija Boost će biti isključena.</p>	

- Funkcija može raditi u svim zonama za kuhanje.
- Zona za kuhanje vraća se na izvornu postavku nakon 5 minuta.
- Ako je izvorna postavka snage jednaka 0, smanjit će se na 14 nakon 5 minuta.

3.3.4 Fleksibilno područje

- Ovo se područje može u svakom trenutku upotrebljavati kao jedna zona ili kao četiri različite zone, u skladu s potrebama kuhanja.
- Fleksibilno područje sastoji se od četiriju neovisnih indukcijskih elemenata kojima se može zasebno upravljati, dva po dva. Ako radi kao jedna zona, dio na kojem se ne nalazi posuđe automatski se isključuje nakon jedne minute.
- Kako bi se omogućila pravilna raspodjela topline, posuđe treba pravilno postaviti:
 - U bilo kojem dijelu fleksibilne zone kada je posuđe između 80 i 200 mm.
 - U velikom području kada je posuđe veće od 200 mm.

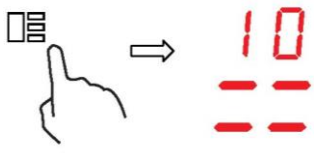
Kao velika zona	
<p>Za aktivaciju fleksibilnog područja kao jedne velike zone samo pritisnite upravljačke elemente fleksibilnog područja.</p>	
<p>Postavka napajanja radi kao i svako drugo normalno područje.</p>	
<p>Razina snage jedinstvena je za cijelo fleksibilno područje i može se odabrati samo pomoću kliznog upravljanja</p>	
<p>Ako se lonac premješta s prednjeg na stražnji dio (ili obrnuto), fleksibilno područje automatski detektira novi položaj i zadržava istu snagu.</p>	
<p>Za još jednog dodatnog lonca, isključite fleksibilno područje pritiskom na namjensku tipku kako biste prepoznali posuđe.</p>	
Kao četiri neovisne zone	
<p>Za uporabu fleksibilnog područja kao četiri različite zone s dvije različite postavke snage, nemojte aktivirati kontrolu fleksibilnog područja.</p>	

Primjeri dobrog i lošeg postavljanja lonca

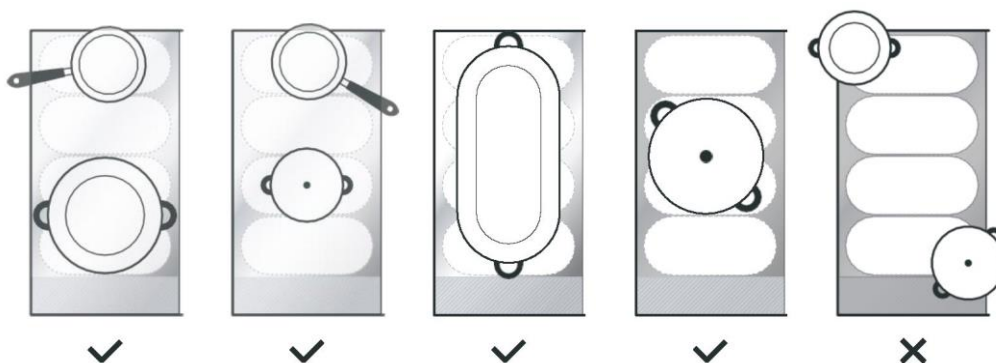

3.3.5 Francuska ploča

- Na ovom se području snaga može prilagoditi prema položaju lonca.
- Ako se lonac nalazi u podnožju fleksibilnog područja, snaga je postavljena na razinu 1.
- Ako se lonac nalazi na sredini fleksibilnog područja, snaga je postavljena na razinu 10.
- Ako se lonac nalazi pri vrhu fleksibilnog područja, snaga je postavljena na razinu 14.

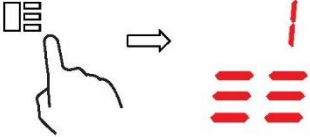
Francuska ploča	
Za uključivanje područja francuske ploče samo pritisnite upravljački element fleksibilnog područja na 2 sekunde	
Ako premjestite lonac, snaga će se automatski promijeniti	
Isključivanje francuske ploče	
Pritisnite upravljački element fleksibilnog područja za isključivanje zone za kuhanje.	

3.3.6 Blokiranje upravljačkih elemenata

- Možete blokirati upravljačke elemente radi sprječavanja neovlaštene uporabe (primjerice da djeca slučajno ne uključe zone za kuhanje).
- Kada se blokiraju upravljački elementi, svi se upravljački elementi onemogućuju osim upravljanja uključivanjem/isključivanjem.

Za zaključavanje upravljačkih elemenata	
Dodirnite i neko vrijeme tako držite upravljački element za zaključavanje.	Pokazivač vremenskog programatora prikazuje vrijednost „Lo”
Za otključavanje upravljačkih elemenata	
Dodirnite i neko vrijeme tako držite upravljački element za zaključavanje.	





Kada je ploča za kuhanje u načinu rada blokade, svi se upravljački elementi onemogućuju osim uključivanja/isključivanja (ⓘ), u slučaju nužde možete isključiti indukcijsku ploču za kuhanje upravljačkim elementom za upravljanje uključivanjem/isključivanjem (ⓘ), no pri sljedećoj radnji prvo trebate otključati ploču za kuhanje.

3.3.7 Način rada za stanku

- Možete pauzirati grijanje umjesto isključivanja ploče za kuhanje.
- Pri ulasku u način rada za stanku, svi upravljački elementi se onemogućuju, osim upravljanja uključivanjem/isključivanjem.

Ulazak u pauzirani način rada	
Kratko dodirnite tipku Pauza	Svi pokazivači će prikazivati „11”
Izlazak iz pauziranog načina rada	
Kratko dodirnite tipku Pauza.	



Kada je ploča za kuhanje u načinu rada blokade, svi se upravljački elementi onemogućuju osim uključivanja/isključivanja , u slučaju nužde možete isključiti indukcijsku ploču za kuhanje upravljačkim elementom za upravljanje uključivanjem/isključivanjem , no pri sljedećoj radnji prvo trebate otključati ploču za kuhanje.

3.3.8 Funkcija regulacije snage

- moguće je namjestiti najveću razinu potrošnje struje za indukcijsku ploču za kuhanje odabirom različitih raspona snage.
- indukcijske ploče za kuhanje mogu se automatski ograničiti u svrhu rada pri nižoj razini snage radi izbjegavanja opasnosti od preopterećenja.

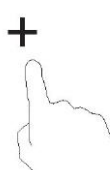
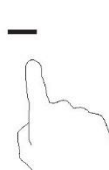

Pristupanje funkciji za regulaciju snage	
Uključite ploču za kuhanje, zatim istodobno pritisnite tipku Upravljanje zaključavanjem i tipku Cook with me.	Pokazivač vremenskog programatora prikazuje vrijednost „P5”, što znači da je snaga na razini 5. Zadani način rada je na 7,2 kW,,
Prijelaz na drugu razinu	
Pritisnite +/- vremenskog programatora   ili	Postoji 5 razina snage, od „P1” do „p5”. Pokazivačem vremenskog programatora prikazat će se jedna od njih. „P1”: najveća snaga iznosi 2,5 kW. „P2”: najveća snaga iznosi 3,5 kW. „P3”: najveća snaga iznosi 4,5 kW. „P4”: najveća snaga iznosi 5,5 kW. „P5”: maksimalna snaga je 7,2 kW
Potvrda i izlazak iz funkcije regulacije snage	
Istodobno pritisnite tipku za zaključavanje upravljanja i tipku funkcije Cook with me.	Zatim će se ploča za kuhanje isključiti.

3.3.9 Upravljanje vremenskim programatorom

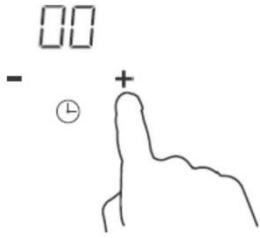
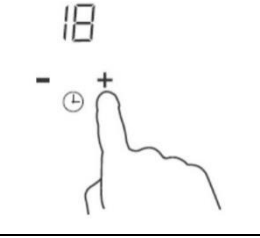

Vremenski programator možete upotrebljavati na dva različita načina:

- Možete ga upotrebljavati kao tajmer. U tom se slučaju nijedna zona za kuhanje ne isključuje vremenskim programatorom kada istekne zadano vrijeme.
- Možete ga postaviti tako da se njime isključi jedna zona za kuhanje nakon što istekne zadano vrijeme. Najveća vrijednost vremenskog programatora iznosi 99 min.

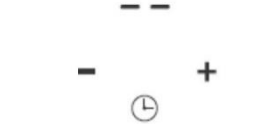
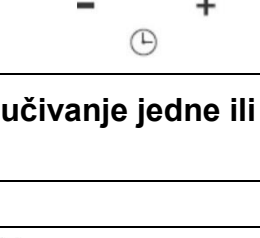
a) Uporaba vremenskog programatora kao tajmera

<p>Pobrnite se da površina za kuhanje bude uključena.</p>	
<p>Dodirnite upravljačke elemente „+” vremenskog programatora. Pokazivač vremenskog programatora počinje treptati i na zaslonu vremenskog programatora prikazuje se „00”.</p>	
<p>Postavite vrijeme dodirivanjem upravljačkog elementa vremenskog programatora Savjet: Jednom dodirnite upravljački element „-” ili „+” vremenskog programatora da bi se vrijeme smanjilo ili povećalo za 1 minutu. Dodirnite i držite upravljački element „-” ili „+” vremenskog programatora i vrijeme će se smanjiti ili povećati za 10 minuta.</p>	
<p>Odmah nakon postavljanja vremena započinje odbrojavanje. Na zaslonu se prikazuje preostalo vrijeme, a pokazivač vremenskog programatora trepće 5 sekundi.</p>	
<p>Zvučni signal će se oglašavati 30 sekundi, a pokazivač vremenskog programatora prikazivat će „- -” kada zadano vrijeme završi.</p>	

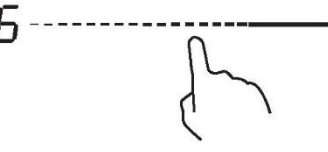
b) Postavljanje vremenskog programatora za isključivanje jedne ili više zona za kuhanje

<h3>Postavljanje jedne zone</h3>	
<p>Dodirnite upravljački element za odabir zone zagrijavanja s klizačem</p>	
<p>Postavite vrijeme dodirivanjem upravljačkog elementa vremenskog programatora Savjet: Jednom dodirnite upravljački element „-” ili „+” vremenskog programatora i vrijeme će se smanjiti ili povećati za 1 minutu. Dodirnite i držite upravljački element „-” ili „+” vremenskog programatora i vrijeme će se smanjiti ili povećati za 10 minuta.</p>	

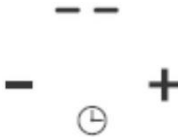

<p>Odmah nakon postavljanja vremena započinje odbrojavanje. Prikazuje se preostalo vrijeme, a pokazivač vremenskog programator trepće 5 sekundi.</p> <p>NAPOMENA: Kada svijetli crvena točka pored pokazivača razine snage, to znači da je ta zona odabrana.</p>	
<p>Kada istekne vrijeme vremenskog programatora, odgovarajuća se zona za kuhanje automatski isključuje.</p>	

 Druge zone za kuhanje i dalje rade ako su se prethodno uključile.

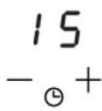

Postavljanje više zona:

Postupak za postavljanje više zona sličan je postupku za postavljanje jedne zone;

Ako istovremeno postavljate vrijeme za više zona za kuhanje, uključuju se decimalne točke pripadajućih zona za pripremanje. Prikaz minuta prikazuje minutnu vrijednost vremenskog programatora. Točka odgovarajuće zone trepće. Prikaz izgleda kao u nastavku:

<p>3_h ----- (podešeno na 15 minuta)</p> <p>6_h ----- (podešeno na 45 minuta)</p>	
<p>Kad istekne vrijeme odbrojavanja vremenskog programatora, odgovarajuća će se zona isključiti. Zatim će se prikazati nova minutna vrijednost vremenskog programatora i treptat će točka odgovarajuće zone. Prikaz izgleda kao slika desno:</p>	 <p>(postavljeno na 30 minuta)</p>
<p>Dodirnite upravljački element za odabir zone zagrijavanja i odgovarajući vremenski programator prikazat će se na indikatoru vremenskog programatora.</p>	

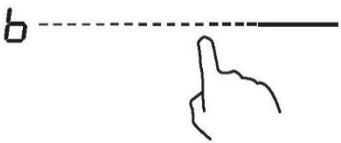
c) Otkazivanje vremenskog programatora

<p>Dodirnite upravljački element s klizačem za odabir zone zagrijavanja za koju želite otkazati vremenski programator.</p>	
<p>Dodirnite i držite tako upravljački element vremenskog programatora „-“, vrijednost vremenskog programatora smanjit će se na „00” i vremenski će se programator otkazati.</p>	

3.3.10 Zadana vremena rada

Automatsko isključivanje sigurnosna je zaštitna funkcija za ploču za kuhanje. Automatski se isključuje čak i ako zaboravite isključiti kuhanje. Zadana vremena rada za različite razine snage prikazuju se u tablici u nastavku:

Razina snage	1	2	3	4	5	6	7	8	9
Zadani radni programator (sati)	8	8	8	8	6	6	6	6	4
Razina snage	10	11	12	13	14				
Zadani radni programator (sati)	4	4	4	2	2				

Nakon uklanjanja lonca, zagrijavanje indukcijske ploče odmah se prekida i ploča za kuhanje automatski se isključuje nakon 2 minute.



Osobe s ugrađenim elektrostimulatorom srca trebaju se posavjetovati sa svojim liječnikom prije uporabe ove jedinice.

3.3.11 Funkcija „Cook with me”

Prije svega trebate preuzeti aplikaciju hOn i instalirati je na svoj prijenosni uređaj. Zatim uključite indukcijsku ploču za kuhanje prema uputama izravno iz aplikacije.

Za uparivanje ploče za kuhanje i aplikacije provedite sljedeći postupak:

Pritisnite na 4 sekunde gumb funkcije „Cook with me”. Po isteku 4 sekunde, znamenka VREMENSKOG PROGRAMATORA počinje treptati s oznakom PA i započinje uparivanje.



Kad je Wi-Fi uključen: na desnoj strani LED svjetla pojavit će se jedna točka.

Kad je Wi-Fi isključen: točka se neće pojaviti.

Kako se postavlja funkcija "Cook with me"	
U aplikaciji hOn, odaberite izbornik recepata ili izbornik posebnih programa. Slijedite detaljne upute iz aplikacije i kad završite, pošaljite parametre na ploču za kuhanje koje će za vas kuhati.	
Kad ploča za kuhanje primi naredbu iz aplikacije, oglasit će se 2 zvučna signala i treptat će jednu sekundu kao znak da su upute primljene. Za pokretanje recepta pritisnite gumb funkcije "Cook with me".	
Ako želite izaći iz funkcije „Cook with me”, promijenite razinu snage zone.	

A. PARAMETRI BEŽIČNE VEZE

Tehnologija	Wi-Fi	BLE
Standardna	IEEE 802.11b/n/g	Bluetooth v4.2, BR/EDR, BLE
Frekvencijski pojasevi [MHz]	2402 – 2480	2402 – 2480
Najveća snaga [mW]	1500	1500

B INFORMACIJE O PROIZVODU ZA UMREŽENU OPREMU

Informacije o proizvodu za umreženu opremu	
Potrošnja energije proizvoda u mrežnom stanju pripravnosti ako su svi žičani mrežni priključci povezani i svi bežični mrežni priključci aktivirani:	NA
Kako aktivirati bežični mrežni priključak:	Za aktivaciju WIFI veze pritisnite i 4 sekunde držite pritisnutom tipku funkcije "Cook with me"
Kako se deaktivira bežični mrežni priključak:	Za deaktiviranje WIFI veze pritisnite i 4 sekunde držite tipku funkcije "Cook with me"

3.3.12 Posebne funkcije



Pirjanje



Taljenje



Kuhanje

Kako se podešava Posebna funkcija	
Dodirnite upravljački element za odabir zone zagrijavanja s klizačem.	
Funkcija kuhanja idealna je za kuhanje umaka, variva i pirjanih jela. Pritisnite tipku za pirjanje, indikator će se prikazati " "	
Funkcija topljenja idealno je rješenje za topljenje čokolade, maslaca. Ova funkcija pomaže vam da pripremite sve vrste deserta ili umaka. Pritisnite tipku za topljenje, indikator će se prikazati " "	
Funkcija za kuhanje idealna je za kuhanje vode ili bilo koje tekućine. Pritisnite tipku kuhanje, indikator će se prikazati " "	

4. Smjernice za pripremanje hrane



Budite oprezni pri prženju jer se ulje i masnoće veoma brzo zagriju, a osobito ako se koristite značajkom PowerBoost. Pri iznimno visokim temperaturama dolazi do spontanoga zapaljenja ulja i masti, a to predstavlja ozbiljan rizik za nastanak požara.

4.1 Savjeti za pripremanje hrane

- Kada dođe do ključanja hrane, smanjite postavku temperature.
- Uporabom poklopca smanjuju se vremena trajanja kuhanja i štedi se energija zadržavanjem topline.
- Smanjite količinu tekućine ili masnoća do najniže moguće razine radi smanjenja vremena trajanja pripremanja.
- Započnite s kuhanjem na visokoj postavci i smanjite postavku kada se hrana u potpunosti zagrije.

4.2 Pirjanje, pripremanje riže

- Pirjanje se odvija ispod vrelišta na otprilike 85 °C kada mjehurići povremeno dopiru do površine tekućine za pripremanje. Ključno je za pripremanje ukusnih juha i blagih gulaša jer se okusi razvijaju bez prekuhavanja hrane. Umake na bazi jaja i zgusnute umake također trebate pripremati ispod točke ključanja.
- Za neke zadatke, uključujući pripremanje riže metodom apsorpcije, može trebati viša postavka od najniže postavke da bi se jamčilo da se hrana ispravno pripremi u preporučenom vremenu.

4.2.1 Pečenje odreska do poprimanja smeđe boje

Za pripremanje sočnih i ukusnih odrezaka:

1. Držite meso na sobnoj temperaturi otprilike 20 minuta prije pripremanja.
2. Zagrijte tavu za prženje s čvrstom bazom.
3. Namažite obje strane odreska uljem. Stavite malu količinu ulja u vruću tavu, a zatim spustite meso na vruću tavu.
4. Okrenite odrezak samo jednom tijekom pripremanja. Točno vrijeme trajanja pripremanja ovisi o debljini odreska i o tome koliko želite da je odrezak pečen. Mogu se razlikovati vremena od 2 – 8 minuta po strani. Pritisnite odrezak da biste provjerili koliko je dobro pečen – što je odrezak čvršći to je bolje pečen.
5. Ostavite odrezak da odstoji na toplom tanjuru nekoliko minuta da bi omekšao prije posluživanja.

4.2.2 Za prženje uz miješanje

1. Odaberite indukcijski kompatibilan wok s ravnom bazom ili veliku tavu za prženje.
2. Pripremite sve sastojke i opremu. Prženje uz miješanje treba se odvijati brzo. Ako pripremate velike količine hrane, pripremajte hranu u nekoliko manjih skupina.
3. Nakratko prethodno zagrijte tavu i dodajte dvije jušne žlice ulja.
4. Prvo pripremite meso, odložite ga sa strane i održavajte toplim.
5. Pripremite povrće prženjem uz miješanje. Kad je vruće, ali hrskavo prebacite zonu za pripremanje na nižu postavku, vratite meso u tavu i dodajte svoj umak.
6. Lagano miješajte sastojke tako da se potpuno raspodijeli toplina.
7. Poslužite odmah.
- 8.

4.3 Otkrivanje malih predmeta

Kada se tava neprikladne veličine ili nemagnetska tava (npr. aluminijska) ili neki drugi manji predmet (npr. nož, vilica, ključ) ostavi na ploči za kuhanje, zona automatski prelazi u stanje pripravnosti na 1 minutu. Indukcijska ploča za kuhanje nastavlja se hladiti ventilatorom još 1 minutu.

5. Postavke topline

Postavke u nastavku služe isključivo kao smjernice. Točna postavka ovisi o nekoliko čimbenika, uključujući posude za pripremanje i količinu hrane koja se priprema. Istražite rad svoje indukcijske ploče za kuhanje da biste pronašli postavke koje vam najviše odgovaraju.

Podešavanje topline	Prikladnost
1 – 2	<ul style="list-style-type: none"> • blago zagrijavanje za manje količine hrane • otapanje čokolade, maslaca i hrane koja brzo gori • lagano pirjanje • polagano zagrijavanje
3 – 5	<ul style="list-style-type: none"> • podgrijavanje • brzo pirjanje • pripremanje riže
6 – 11	<ul style="list-style-type: none"> • palačinke
12- 13	<ul style="list-style-type: none"> • naglo pečenje • pripremanje tjestenine
14/P	<ul style="list-style-type: none"> • prženje uz miješanje • pečenje do poprimanja smeđe boje • dovođenje juhe do ključanja • voda koja ključa

6. Njega i čišćenje

Što?	Kako?	Važno!
Svakodnevno zaprljanost stakla (otisci prstiju, oznake, mrlje hrane ili prolijevanja koja ne sadrže šećer na staklu).	<ol style="list-style-type: none"> 1. Isključite napajanje površine za kuhanje. 2. Upotrijebite sredstvo za čišćenje površine za kuhanje dok je staklo još toplo (ali ne vruće!) 3. Isperite i osušite brisanjem koristeći se čistom krpom ili kuhinjskim papirom. 4. Ponovno uključite napajanje površine za kuhanje. 	<ul style="list-style-type: none"> • Kada se isključi napajanje ploče za kuhanje više nema oznake „vruća površina“, ali zona za pripremanje može i dalje biti vruća! Budite iznimno pažljivi. • Žicama za struganje namijenjenim za teške uvjete, najlonskim žicama za struganje i grubim/abrazivnim sredstvima za čišćenje može se ogrepsti staklo. Pročitajte što piše na naljepnici da biste provjerili jesu li vaše sredstvo za čišćenje ili žica za struganje prikladni. • Ne ostavljajte ostatke čišćenja na površini za pripremanje jer može doći do prljanja stakla.
Prelijevanja, otapanja i vruća šećerna prelijevanja na staklu	<p>Odmah ih uklonite lopaticom za okretanje, paletnim nožem ili oštricom strugača prikladnim za indukcijske staklene površine za pripremanje, ali pripazite na vruće površine zona za pripremanje:</p> <ol style="list-style-type: none"> 1. Isključite na zidu napajanje površine za kuhanje. 2. Držite oštricu ili pribor pod kutom od 30° i struganjem uklonite zaprljanost do hladnog dijela površine za pripremanje. 3. Očistite zaprljanost kuhinjskom krpom ili kuhinjskim ručnikom. 4. Pridržavajte se koraka 2. do 4. za „Svakodnevna zaprljanost na staklu“ iznad. 	<ul style="list-style-type: none"> • Uklonite mrlje nastale otapanjem i hranom bogatom šećerima i prelijevanja što je prije moguće. Ako se ostave da se ohlade na staklu, može ih biti teško ukloniti ili se njima može čak i trajno oštetiti površina stakla. • Opasnost od nastanka porezotina: kada se uvuče sigurnosni poklopac, oštrica strugača postaje iznimno oštra. Budite iznimno pažljivi pri uporabi i uvijek pohranite na sigurno mjesto izvan doticaja djece.
Prelijevanja na upravljačkim elementima na dodir	<ol style="list-style-type: none"> 1. Isključite napajanje površine za kuhanje. 2. Upijanjem očistite prolijevanje 3. Obrišite područje dodirnih upravljačkih elemenata čistom vlažnom spužvom ili krpom. 4. Potpuno obrišite područje kuhinjskim papirom. 5. Ponovno uključite napajanje površine za kuhanje. 	<ul style="list-style-type: none"> • Ploča za kuhanje može proizvesti zvučni signal i može se isključiti, a upravljački elementi možda ne budu radili ako se na njima nalazi tekućina. Potpuno obrišite područje upravljačkih elemenata prije ponovnog uključivanja ploče za kuhanje.

7. Savjeti i trikovi

Problem	Mogući uzroci	Što napraviti
Nije moguće uključiti ploču za kuhanje.	Nema napajanja.	Provjerite je li indukcijska ploča za kuhanje spojena na napajanje i je li uključena. Provjerite je li došlo do nestanka električnog napajanja u vašem domu ili području. Ako ste provjerili sve i problem je dalje prisutan, nazovite kvalificiranog tehničara.
Nema reakcije upravljačkih elemenata.	Upravljački elementi su zaključani.	Otključajte upravljačke elemente. Pogledajte odjeljak „Uporaba indukcijske površine za kuhanje” radi uputa.
Teško je rukovati upravljačkim elementima na dodir.	Možda postoji tanki sloj vode na upravljačkim elementima ili možda upotrebljavate vrh prsta pri dodirivanju upravljačkih elemenata.	Pobrinite se da je područje upravljačkih elemenata suho i da upotrebljavate jagodicu prsta pri dodirivanju upravljačkih elemenata.
Nastaju ogrebotine na staklu.	Posuđe za pripremanje s oštrim rubovima. Upotrebljavaju se neprikladne, abrazivne žice za struganje ili sredstva za čišćenje.	Upotrebljavajte posuđe za pripremanje s ravnim i glatkim dnom. Pogledajte odjeljak „Odabir ispravnog posuđa za kuhanje”. Pogledajte odjeljak „Njega i čišćenje”.
Nekim se tavama proizvode zvukovi pucketanja ili škljocanja.	To može prouzročiti konstrukcija posuđa za kuhanje (slojevi različitih metala koji različito vibriraju).	To je uobičajeno za posuđe za kuhanje i to ne predstavlja kvar.
Indukcijska ploča stvara nisku razinu brujanja pri upotrebi postavke visoke topline.	To se prouzrokuje tehnologijom indukcijskog kuhanja.	To je uobičajeno, no buka bi se trebala stišati ili potpuno nestati kada smanjite postavku topline.
Buka ventilatora dolazi od indukcijske ploče za kuhanje.	Uključuje se ventilator za hlađenje ugrađen u vašu indukcijsku ploču za kuhanje radi sprječavanja pregrijavanja elektroničkih uređaja. Može nastaviti raditi čak i nakon isključivanja indukcijske ploče za kuhanje.	To je uobičajeno i ne treba poduzimati nikakve radnje. Ne isključujete napajanje indukcijske ploče za kuhanje na zidu dok ventilator radi.
Tave se ne zagrijavaju i ne prikazuju se na pokazivaču.	Indukcijskom se pločom za kuhanje ne može otkriti tava jer nije prikladna za indukcijsko pripremanje. Indukcijskom se pločom za kuhanje ne može otkriti tava jer je premala za zonu za pripremanje ili nije ispravno centrirana na njoj.	Upotrebljavajte posuđe za kuhanje prikladno za indukcijsko kuhanje. Pogledajte odjeljak „Odabir ispravnog posuđa za kuhanje”. Centrirajte tavu i pobrinite se da je njezino dno usklađeno s veličinom zone za kuhanje.
Indukcijska ploča za kuhanje ili zona za kuhanje neočekivano se isključuju, oglašava se zvuk i prikazuje se kôd pogreške (uobičajeno se izmjenjuju jedna ili dvije znamenke na zaslonu vremenskog programatora za pripremanje).	Tehnička greška.	Zapišite slova i brojke greške, isključite napajanje indukcijske ploče za kuhanje na zidu i obratite se kvalificiranom tehničaru.

8. Prikaz kvara i provjera

Indukcijska ploča za kuhanje opremljena je funkcijom samodijagnostike. Zahvaljujući tom testu tehničar može provjeriti funkciju više komponenti bez rastavljanja ili demontaže ploče s radne površine.

Rješavanje problema

Za zonu 1 i 2

Problem	Mogući uzroci	Što napraviti
E1, E2, E7, C1	Kvar senzora temperature	Obratite se dobavljaču.
E3, E4	Kvar senzora temperature IGBT-a.	
EU	Veza između zaslonske ploče i glavne ploče nije uspjela	
EL, EH	Nepravilan napon napajanja	Provjerite je li napajanje pravilno. Uključite uređaj ako je napajanje pravilno.
C3	Senzor temperature keramičke staklene ploče je visok	Ponovno pokrenite uređaj nakon što se indukcijska ploča za kuhanje ohladi.
C2	Visoka razina senzora temperature IGBT-a.	

Za zonu 3 i 4

1) Kodovi kvara koji se mogu pojaviti prilikom upotrebe i potencijalna rješenja;

Kod kvara	Problem	Rješenje
Automatski oporavak		
EL	Napon napajanja viši je od nazivne vrijednosti napona.	Provjerite je li napajanje pravilno. Uključite uređaj ako je napajanje pravilno.
EH	Napon napajanja niži je od nazivne vrijednosti napona.	
C1, C3	Visoka temperatura senzora keramičke ploče.	Pričekajte da se temperatura keramičke ploče vrati u normalu. Dodirnite gumb za uključivanje/isključivanje kako biste ponovno pokrenuli jedinicu.
C2	Visoka temperatura IGBT-a. (1#)	Pričekajte da se temperatura IGBT-a vrati u normalu. Dodirnite gumb za uključivanje/isključivanje kako biste ponovno pokrenuli jedinicu. Provjerite radi li ventilator mirno. Ako ne radi mirno, zamijenite ga.
Nema automatskog oporavka		
E2	Kvar na senzoru temperature keramičke ploče – kratki spoj.	Provjerite priključak ili zamijenite senzor temperature keramičke ploče.
E1	Kvar na senzoru temperature keramičke ploče – prekinut strujni krug.	
E7	Kvar na senzoru temperature keramičke ploče -- neispravan senzor.	
E4	Senzor temperature kvara IGBT-a – kratki spoj.	Zamijenite ploču za napajanje.
E3	Senzor temperature kvara IGBT-a – prekid kruga.	

2) Konkretni kvar i rješenje

Kvar	Problem	Rješenje A	Rješenje B
LED se ne uključuje kada se uređaj priključi.	Nema napajanja.	Provjerite je li utikač čvrsto priključen u utičnicu i radi li utičnica.	
	Kvar priključivanja ploče za napajanje dodatne opreme i ploče zaslona.	Provjerite priključak.	
	Ploča za napajanje dodatne opreme je oštećena.	Zamijenite ploču za napajanje dodatne opreme.	
	Ploča zaslona je oštećena.	Zamijenite ploču zaslona.	
Neki gumbi ne rade ili LED prikaz nije normalan.	Ploča zaslona je oštećena.	Zamijenite ploču zaslona.	
Uključuje se indikator načina kuhanja, ali se ne pokreće zagrijavanje.	Visoka temperatura ploče za kuhanje.	Možda je previsoka temperatura okoline. Možda je začepljen ulaz zraka ili ventilacijski otvor.	
	Nešto nije u redu s ventilatorom.	Provjerite radi li ventilator mirno. Ako ne radi mirno, zamijenite ga.	
	Ploča za napajanje je oštećena.	Zamijenite ploču za napajanje.	
Zagrijavanje se iznenada prekida tijekom rada i na zaslonu trepće „u“.	Pogrešna vrsta posude.	Upotrijebite odgovarajući lonac (pogledajte priručnik s uputama).	Oštećen je strujni krug za detekciju posude, zamijenite ploču za napajanje.
	Promjer lonca je premalen.		
	Kuhalo se pregrijalo.	Jedinica se pregrijala. Pričekajte da se temperatura vrati u normalu. Pritisnite gumb za uključivanje/ isključivanje kako biste ponovno pokrenuli jedinicu.	
Na zonama zagrijavanja na istoj strani (kao što su prva i druga zona) prikazuje se „u“.	Došlo je do kvara prilikom priključivanja ploče za napajanje i ploče zaslona.	Provjerite priključak.	
	Oštećena je ploča zaslona dijela za komunikaciju.	Zamijenite ploču zaslona.	
	Oštećena je glavna ploča.	Zamijenite ploču za napajanje.	
Motor ventilatora zvuči neuobičajeno.	Oštećen je motor ventilatora.	Zamijenite ventilator.	

Poviše se navode ocjene i provjere učestalih kvarova.

Ne rastavljajte sami jedinicu kako biste izbjegli opasnosti i eventualna oštećenja indukcijske ploče.

9. Ugradnja

9.1 Odabir opreme za ugradnju

Izrežite radnu površinu u skladu s dimenzijama koje se prikazuju na crtežu.

U svrhu ugradnje i uporabe treba ostaviti najmanje 5 cm prostora oko otvora. Provjerite iznosi li debljina radne površine najmanje 30 mm. Odaberite materijal otporan na toplinu i izolacijski materijal radne površine (drvo i sličan vlaknasti ili higroskopski materijal ne smiju se koristiti kao materijal radne površine ako nije impregniran) kako biste izbjegli električni udar i veća izobličenja izazvana toplinskim zračenjem iz ploče za kuhanje. U skladu s prikazanim u nastavku:



Napomena: Sigurnosna udaljenost između bočnih strana ploče za kuhanje i unutarnjih površina radne površine treba biti najmanje 3 mm.

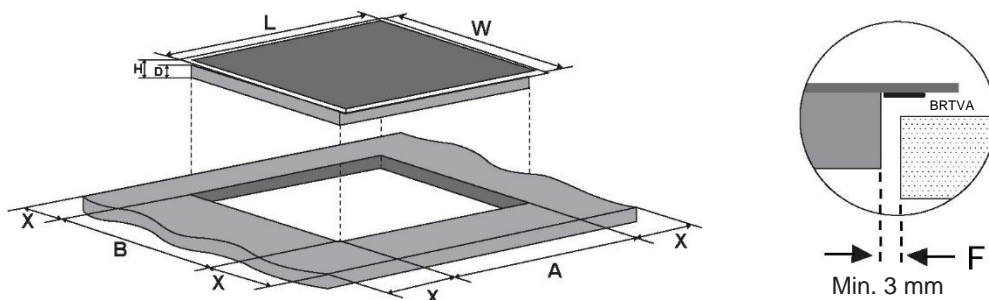

L (mm)	Š (mm)	V (mm)	D (mm)	A (mm)	B (mm)	X (mm)	F (mm)
590	520	56	52	560±1	480±1	min. 50	min. 3

U svim okolnostima, pobrinite se da se indukcijska ploča za kuhanje dobro provjetrava i da se ne blokiraju ulaz i izlaz zraka. Pobrinite se da je indukcijska ploča za kuhanje u dobrom radnom stanju. U skladu s prikazanim u nastavku



Napomena: Sigurnosna udaljenost između vruće ploče i kuhinjskog ormara iznad vruće ploče treba iznositi najmanje 760 mm.

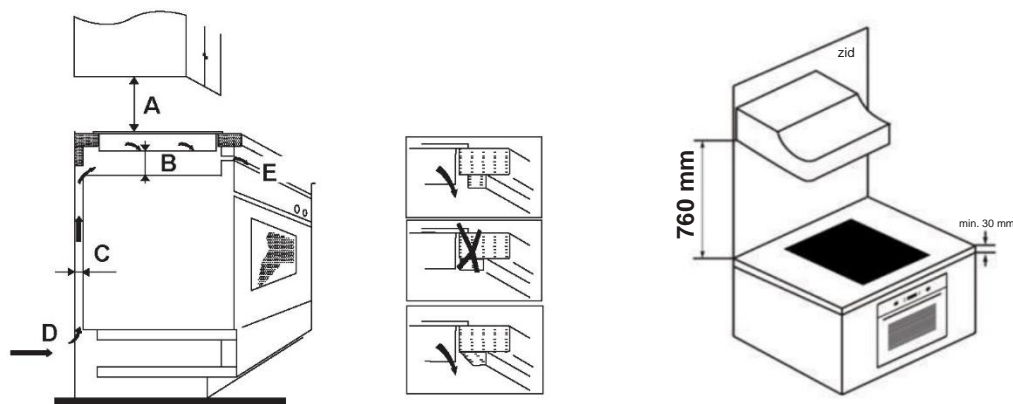

A (mm)	B (mm)	C (mm)	D	E
760	min. 50	min. 20	Ulaz zraka	Izlaz zraka 5 mm

UPOZORENJE: Osiguravanje odgovarajuće ventilacije

Pobrinite se da se indukcijska ploča za kuhanje dobro provjetrava i da se ne blokiraju ulaz i izlaz zraka. Kako biste izbjegli slučajan dodir s donjim dijelom ploče za kuhanje koje je jako zagrijano ili neočekivani električni udar tijekom rada, potrebno je staviti drveni umetak, pričvršćen vijcima, na minimalnu udaljenost od 50 mm od donjeg dijela ploče za kuhanje. Slijedite zahtjeve u nastavku

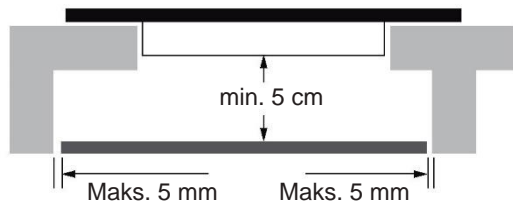

Oko ploče za kuhanje nalaze se otvori za ventilaciju. Kad postavite ploču na mjesto, MORATE paziti da te rupe na radnoj ploči ne budu začepljene.



- Imajte na umu da ljepilo koje povezuje plastiku ili drveni materijal s namještajem mora biti otporno na temperaturu ne nižu od 150°C, kako bi se izbjeglo razljepljivanje obloge.
- Stražnja strana, susjedne i okolne površine stoga moraju biti u stanju izdržati i temperaturu od 90 °C.

9.2 Prije postavljanja ploče za kuhanje, provjerite sljedeće

- Radna površina je kvadratna i poravnata te nema konstrukcijskih dijelova koji se kose sa zahtjevima prostora
- Radna površina izrađena je od materijala koji je otporan i koji je izolator.
- Pećnica je opremljena ventilatorom za hlađenje ako se ploča za kuhanje ugrađuje iznad pećnice
- Ugradnja je sukladna svim zahtijevanim razmacima i važećim normama i propisima
- Prikladna sklopka za odvajanje kojom se omogućuje potpuno odvajanje od napajanja iz elektroenergetske mreže ugrađena je u trajno ožičenje te se postavlja tako da je u skladu s lokalnim pravilima i propisima za ožičenje.
- Sklopka za odvajanje mora biti odobrene vrste i njom se mora omogućavati razmak između kontakata od 3 mm u svim polovima (ili u svim aktivnim [faznim] vodičima ako se lokalnim pravilima za ožičenje omogućuje ova varijacija zahtjeva).
- Sklopka za odvajanje lako je dostupna korisniku kada se ugradi ploča za kuhanje.
- Ako imate dvojbi u vezi postavljanja, možete se obratiti lokalnim građevinskim tijelima i pogledati lokalne zakone.
- Upotrebljavajte završne slojeve koji su otporni na toplinu i jednostavni za čišćenje (kao što su keramičke pločice) za površine zida kojima se okružuje ploča za kuhanje.

9.3 Nakon postavljanja ploče za kuhanje, provjerite sljedeće

- Kabelu za napajanje ne može se pristupiti kroz vrata kuhinjskog ormara ili ladice.
- Postoji odgovarajući protok svježeg zraka od vanjske strane kuhinjskih ormara do baze ploče za kuhanje.
- Postavljena je zaštitna toplinska pregrada ispod baze ploče za kuhanje ako se ploča za kuhanje ugrađuje iznad ladice ili prostora kuhinjskog ormara.
- Sklopka za odvajanje lako je dostupna korisniku.

9.4 Prije lociranja nosača za pričvršćenje

Jedinicu treba postaviti na stabilnu i glatku površinu (upotrijebite pakiranje). Ne djelujte silom na izbočene upravljačke elemente na ploči za kuhanje.

9.5 Podešavanje položaja nosača

Pričvrstite ploču za kuhanje za radnu površinu tako da montirate 8 nosača za dno ploče za kuhanje (pogledajte sliku) prije ugradnje. Podesite položaj nosača radi usklađivanja s različitim debljinama radnih površina.

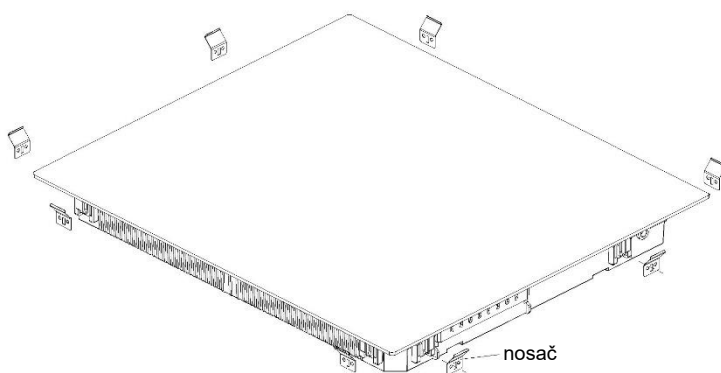

Ni pod kojim se okolnostima nosači ne smiju dodirivati s unutarnjim površinama radne površine nakon ugradnje (pogledajte sliku).

9.6 Oprez

1. Indukcijsku ploču za kuhanje treba ugraditi kvalificirano osoblje ili tehničari. Na raspolaganju vam stoje naši stručnjaci. Nikada ne obavljate ovu radnju sami.
2. Ploča za kuhanje ne ugrađuje se izravno iznad perilice posuđa, hladnjaka, zamrzivača, perilice za rublje ili sušilice odjeće jer vlaga može oštetiti elektroniku ploče za kuhanje.
3. Indukcijsku vruću ploču treba ugraditi tako da se može jamčiti bolje toplinsko zračenje radi povećanja pouzdanosti.
4. Zid i inducirana zona zagrijavanja iznad površine stola mogu podnijeti toplinu.
5. Da ne bi došlo ni do kakvog oštećenja, sendvič sloja i ljepila moraju biti otporni na toplinu.
6. Ne smije se upotrebljavati parni čistač.

9.7 Spajanje ploče za kuhanje na napajanje elektroenergetske mreže



Ovu ploču za kuhanje na napajanje elektroenergetske mreže smije spojiti isključivo prikladno kvalificirana osoba. Prije spajanja ploče za kuhanje na napajanje elektroenergetske mreže provjerite:

1. je li kućni sustav ožičenja prikladan za napajanje koje se upotrebljava za ploču za kuhanje.
 2. podudara li se napon s vrijednosti navedenoj na nazivnoj pločici
 3. može li poprečni presjek kabela za napajanje podnijeti opterećenje navedeno na nazivnoj pločici.
- Za spajanje ploče za kuhanje na napajanje elektroenergetske mreže, ne upotrebljavajte prilagodnike, ili reduktore jer se njima može prouzrokovati pregrijavanje i požar.

Kabelom za napajanje ne smiju se dodirivati vrući dijelovi i mora se postaviti tako da se njegovom temperaturom ne premaši 75 °C u niti jednom trenutku.



Pitajte električara je li kućni sustav ožičenja prikladan bez potrebe za izmjenama. Sve izmjene treba obaviti isključivo kvalificirani električar.

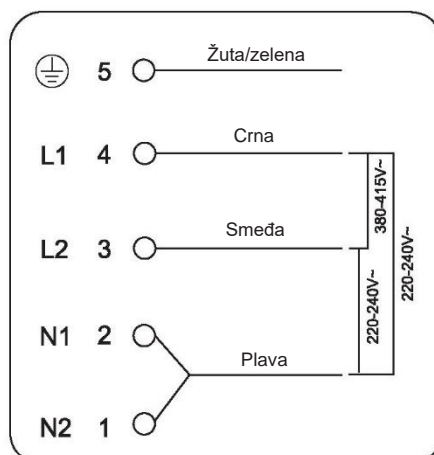

Ako ukupan broj grijaćih jedinica uređaja koji odaberete nije manji od 4, uređaj se može spojiti izravno na mrežu jednofaznim električnim priključkom, kao što je prikazano u nastavku.

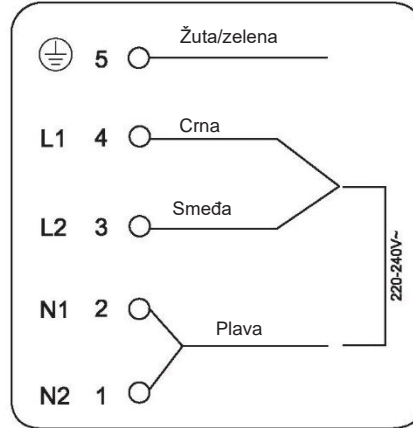
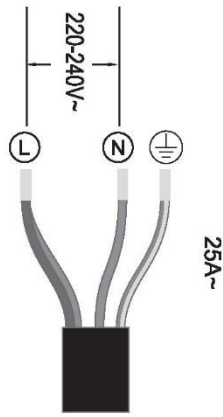

- Ako se kabel ošteti ili ako ga treba zamijeniti, radnju treba obaviti agent za pružanje usluga nakon prodaje pomoću namjenskih alata da bi se izbjegle nezgode.
- Ako se uređaj spaja izravno na elektroenergetsku mrežu, treba ugraditi višepolni prekidač strujnog kruga s minimalnim razmakom između kontakata od 3 mm.
- Osoba koje ugrađuje uređaj treba se pobrinuti za ispravno električno spajanje i da je spoj u skladu sa sigurnosnim propisima.
- Kabel ne smije bit savijen ni pritisnut.
- Kabel trebaju redovito provjeravati i mijenjati isključivo ovlašteni tehničari.



Donja površina i kabel napajanja ploče za kuhanje neće biti dostupni nakon ugradnje.



ZBRINJAVANJE: Ne zbrinjavajte ovaj proizvod kao nerazvrstani komunalni otpad. Treba obaviti odvojeno prikupljanje takvog otpada radi posebne obrade.

Ovaj uređaj označen je u skladu s europskom Direktivom 2012/19/EZ o otpadnoj električnoj i elektroničkoj opremi (OEEO). Ako osigurate propisno zbrinjavanje ovoga uređaja, pomožete u sprječavanju moguće štete po ljudski okoliš i zdravlje koja može nastati ako se proizvod ne zbrine na ispravan način.

Oznakom na proizvodu ukazuje se da se s proizvodom ne smije postupati kao s običnim otpadom u domaćinstvu. Treba ga odnijeti na sabirno mjesto za recikliranje električne i elektroničke robe.

Za ovaj uređaj treba obaviti posebno zbrinjavanje otpada. Radi dodatnih informacija o obradi, oporavku i recikliranju ovoga proizvoda, obratite se svom lokalnom vijeću, službi za zbrinjavanje otpada u domaćinstvu ili trgovini u kojoj ste ga kupili.

Radi dodatnih informacija o obradi, oporavku i recikliranju ovoga proizvoda, obratite se uredu lokalnog vijeća, službi za zbrinjavanje otpada u domaćinstvu ili trgovini u kojoj ste kupili proizvod.