

Local air conditioner

Installation Manual



BX 109 C | BX 109 H | BX 112 C
BX 112 H | BX 109 AC | BX 109 AH

EN | FR

03M-8804843200-4520-01

beko









Please read this user manual first!

Dear Customer,

Thank you for preferring a Beko product. We hope that you get the best results from your product which has been manufactured with high quality and state-of-the-art technology. Therefore, please read this entire user manual and all other accompanying documents carefully before using the product and keep it as a reference for future use. If you handover the product to someone else, give the user manual as well. Follow all warnings and information in the user manual.

Meanings of the symbols

Following symbols are used in the various section of this manual:

	Important information or useful hints about usage.		Warning for hot surfaces.
	Warning for hazardous situations with regard to life and property.		Do not cover it.
	Warning to actions that must never perform.		This symbol shows that the operation manual should be read carefully.
	Warning for electric shock.		This symbol shows that a service personnel should be handling this equipment with reference to the installation manual.
	This symbol shows that this appliance uses a flammable refrigerant. If the refrigerant is leaked and exposed to an external ignition source, there is a risk of fire.		



This product has been produced in environmentally friendly, modern facilities

Contents

1 Safety precautions	5
2 Parts description	21
2.1 Front view.....	21
2.2 Rear view	21
3 Control panel	23
3.1 TEMP.indicator	23
3.2 Function buttons	23
4 Operation	25
5 Accessories	27
6 Notice of installation	28
6.1 Unpacking inspection	28
6.2 Safety principles for installing air conditioner	28
6.3 Requirements for installation position	28
6.4 Installation environment inspection	29
7 Installation	30
7.1 Guide of customer	30
7.2 Select a best location	30
7.3 Duct mount instruction	30
7.4 Install the window slider kit	31
7.5 Install the exhaust duct into the window	33
7.6 Without installation.....	34
7.7 Water drainage	34

Contents

8 Maintenance	36
8.1 Clean the unit	36
8.2 Clean the air filter	36
9 Troubleshooting	38
10 Installation instructions	39
10.1 F-Gas instruction	39
11 Specification	40

1 Safety precautions

Warning

This air conditioner uses R290 flammable refrigerant.

Note:



Air conditioner with R290 refrigerant, if roughly treated, may cause serious harm to the human body or surrounding things.

- The room space for the installation, use, repair, and storage of this air conditioner should be greater than 12m².
- Air conditioner refrigerant can not charge more than 250g.
- Do not use any methods to speed up defrost or to clean frosty parts except for particular recommended by manufacturer.
- The appliance shall be stored in a well-ventilated area where the room size corresponds to the room area as specified for operation.
- Not pierce or burn air conditioner, and check the refrigerant pipeline whether be damaged.
- The air conditioner should be stored in a room without lasting fire source, for example, open flame, burning gas appliance, working electric heater and so on.
- Be aware that refrigerants may not contain an odour.
- The storage of air conditioner should be able to prevent mechanical damage caused by accident.
- The appliance must be kept free from obstruction to ensure proper function and mitigate safety hazards.

1 Safety precautions

- Maintenance or repair of air conditioners using R290 refrigerant must be carried out after security check to minimize risk of incidents.
- Please read the instruction carefully before installing, using and maintaining.

Warning

Incorrect installation or operation by not following these instructions may cause harm or damage to people, properties, etc.

The seriousness is classified by the following indications:

- This appliance can be used by children aged from 8 years and above if they have been given supervision or instruction concerning use of the appliance in a safe way and understand the hazards involved. Cleaning and user maintenance shall not be made by children unless they are aged from 8 years and above and supervised. Keep the appliance and its cord out of reach of children aged less than 8 years.
- This appliance is not intended for use by persons (including children) with reduced physical, sensory or mental capabilities, or lack of experience and knowledge, unless they have been given supervision or instruction concerning use of the appliance by a person responsible for their safety. Children should be supervised to ensure that they do not play with the appliance.
(Except for the AC with CE-Marking)
- This unit is designed for indoor use only.

1 Safety precautions

- The appliance shall be installed in accordance with national wiring regulations.
- The air conditioner must be grounded. Incomplete grounding may result in electric shocks.
Do not connect the earth wire to the gas pipeline, water pipeline, lightning rod, or telephone earth wire.
- After installment, earth leakage examination must be carried on through electrifying.
- An earth leakage breaker with rated capacity must be installed to avoid possible electric shocks.
- Don't install air conditioner in a place where there is flammable gas or liquid. It may cause fire or explosion.
- If the power supply cord is damaged, it must be replaced by the manufacture or its service agent or a similar qualified person.
- The specification of the fuse are printed on the circuit board, such as: AC 250V/5A.
- Don't put hands or any objects into the air inlets or outlets.
This may cause personal injury or damage to the unit.
- Don't touch the swinging wind vanes.
It may damp your finger and damage the driving parts of the wind vanes.
- Don't attempt to repair the air conditioner by yourself.
You may be hurt or cause further malfunctions.
- In lighting storm weather, please cut off the primary power supply switch in order to prevent the machine from damage.

1 Safety precautions

- Don't use liquid or corrosive detergent to clean the appliance and don't splash water or other liquid onto it, otherwise, it may damage the plastic components, even cause electric shock.
- Don't operate the unit in a wet room such as the bath room or laundry rooms.
- Don't touch the unit with wet or damp hands or when barefoot.
- Don't pull the unit by the cord.
- Don't remove any part of the unit unless instructed by an authorized technician.
- Don't move the unit, unless the power has been cut off and the power cord is tied to the bending and winding column.
- Don't operate the unit with a damaged plug or a loose socket.
- Ducts connected to an appliance shall not contain an ignition source.
- Unplug before cleaning or maintenance operations.
- Do not use manuals to accelerate the defrosting process or to clean, other than those recommended by the manufacturer. The appliance shall be stored in a room without Continuously operation ignition sources (for example: open flames, an operation gas appliance or an operating electric heater.) Do not pierce or burn. Be aware that refrigerants may not contain an odour.
- The appliance shall state the insulation of a residual current device (RCD) having rated residual operating current not exceeding 30mA.
- This appliance is intended to be used in household and similar applications such as

1 Safety precautions

- Staff kitchen areas in shops, offices and other working environments;
- farm houses;
- by clients in hotels, motels and other residential type environments;
- bed and breakfast type environments;

Warning:



Any person who is involved with working on or breaking into a refrigerant circuit should hold a current valid certificate from an industry-accredited assessment authority, which authorises their competence to handle refrigerants safely in accordance with an industry recognised assessment specification.

Servicing shall only be performed as recommended by the equipment manufacturer. Maintenance and repair requiring the assistance of other skilled personnel shall be carried out under the supervision of the person competent in the use of flammable refrigerants.

Qualification requirements of maintenance personnel

1. Special training additional to usual refrigerating equipment repair procedures is required when equipment with flammable refrigerants is affected. In many countries, this training is carried out by national training organisations that are accredited to teach the relevant national competency standards that may be set in legislation. The achieved competence should be documented by a certificate.

1 Safety precautions

2. The maintenance and repair of the air conditioner must be conducted according to the method recommended by the manufacturer. If other professionals are needed to help maintain and repair the equipment, it should be conducted under the supervision of individuals who have the qualification to repair AC equipped with flammable refrigerant.

Inspection of the site

Safety inspection must be taken before maintaining equipment with R290 refrigerant to make sure the risk of fire is minimized. Check whether the place is well ventilated, whether anti-static and fire prevention equipment is perfect.

While maintaining the refrigeration system, observe the following precautions before operating the system.

Operating procedures

1. General work area:

All maintenance staff and others working in the local area shall be instructed on the nature of work being carried out. Work in confined spaces shall be avoided. The area around the workspace shall be sectioned off. Ensure that the conditions within the area have been made safe by control of flammable material.

2. Checking for presence of refrigerant:

The area shall be checked with an appropriate refrigerant detector prior to and during work, to ensure the technician is aware of potentially toxic or flammable atmospheres. Ensure that the leak detection equipment being used is suitable for use with

1 Safety precautions

all applicable refrigerants, i.e. non-sparking, adequately sealed or intrinsically safe.

3. Presence of fire extinguisher:

If any hot work is to be conducted on the refrigeration equipment or any associated parts, appropriate fire extinguishing equipment shall be available to hand. Have a dry powder or CO₂ fire extinguisher adjacent to the charging area.

4. No ignition sources:

No person carrying out work in relation to a refrigeration system which involves exposing any pipe work shall use any sources of ignition in such a manner that it may lead to the risk of fire or explosion. All possible ignition sources, including cigarette smoking, should be kept sufficiently far away from the site of installation, repairing, removing and disposal, during which refrigerant can possibly be released to the surrounding space. Prior to work taking place, the area around the equipment is to be surveyed to make sure that there are no flammable hazards or ignition risks.

'No Smoking' signs shall be displayed.

5. Ventilated area (open the door and window):

Ensure that the area is in the open or that it is adequately ventilated before breaking into the system or conducting any hot work. A degree of ventilation shall continue during the period that the work is carried out. The ventilation should safely disperse any released refrigerant and preferably expel it externally into the atmosphere.

1 Safety precautions

6. Checks to the refrigeration equipment:

Where electrical components are being changed, they shall be fit for the purpose and to the correct specification. At all times the manufacturer's maintenance and service guidelines shall be followed. If in doubt, consult the manufacturer's technical department for assistance. The following checks shall be applied to installations using flammable refrigerants:

- The charge size is in accordance with the room size within which the refrigerant containing parts are installed.
- The ventilation machinery and outlets are operating adequately and are not obstructed.
- If an indirect refrigerating circuit is being used, the secondary circuit shall be checked for the presence of refrigerant.
- Refrigeration pipe or components are installed in a position where they are unlikely to be exposed to any substance which may corrode refrigerant containing components, unless the components are constructed of materials which are inherently resistant to being corroded or are suitably protected against being so corroded.

7. Checks to electrical devices:

Repair and maintenance to electrical components shall include initial safety checks and component inspection procedures. If a fault exists that could compromise safety, then no electrical supply shall be connected to the circuit until it is satisfactorily dealt with. If the fault cannot be corrected immediately but it

1 Safety precautions

is necessary to continue operation, an adequate temporary solution shall be used. This shall be reported to the owner of the equipment so all parties are advised.

Initial safety checks shall include:

- That capacitors are discharged: this shall be done in a safe manner to avoid possibility of sparking.
- That no live electrical components and wiring are exposed while charging, recovering or purging the system.
- Keep continuity of earthing.

Inspection of cable

Check the cable for wear, corrosion, overvoltage, vibration and check if there are sharp edges and other adverse effects in the surrounding environment. During the inspection, the impact of aging or the continuous vibration of the compressor and the fan on it should be taken into consideration.

Leakage check of R290 refrigerant



Note: Check the leakage of the refrigerant in an environment where there is no potential ignition source. No halogen probe (or any other detector that uses an open flame) should be used.

Leak detection method:

For systems with refrigerant R290, electronic leak detection instrument is available to detect and leak detection should not be conducted in environment with refrigerant. Make sure the leak

1 Safety precautions

detector will not become a potential source of ignition, and is applicable to the measured refrigerant. Leak detector shall be set for the minimum ignitable fuel concentration (percentage) of the refrigerant. Calibrate and adjust to proper gas concentration (no more than 25%) with the used refrigerant.

The fluid used in leak detection is applicable to most refrigerants. But do not use chloride solvents to prevent the reaction between chlorine and refrigerants and the corrosion of copper pipeline.

If you suspect a leak, then remove all the fire from the scene or put out the fire.

If the location of the leak needs to be welded, then all refrigerants need to be recovered, or, isolate all refrigerants away from the leak site (using cut-off valve). Before and during the welding, use OFN to purify the entire system.

Removal and vacuum pumping

1. Make sure there is no ignited fire source near the outlet of the vacuum pump and the ventilation is well.
2. Allow the maintenance and other operations of the refrigeration circuit should be carried out according to the general procedure, but the following best operations that the flammability is already taken into consideration are the key. You should follow the following procedures:
 - Remove the refrigerant.
 - Decontaminate the pipeline by inert gases.
 - Evacuation.

1 Safety precautions

- Decontaminate the pipeline by inert gases again.
 - Cut or weld the pipeline.
3. The refrigerant should be returned to the appropriate storage tank. The system should be blown with oxygen free nitrogen to ensure safety. This process may need to be repeated for several times. This operation shall not be carried out using compressed air or oxygen.
 4. Through blowing process, the system is charged into the anaerobic nitrogen to reach the working pressure under the vacuum state, then the oxygen free nitrogen is emitted to the atmosphere, and in the end, vacuumize the system. Repeat this process until all refrigerants in the system is cleared. After the final charging of the anaerobic nitrogen, discharge the gas into the atmosphere pressure, and then the system can be welded. This operation is necessary for welding the pipeline.

Procedures of charging refrigerants

As a supplement to the general procedure, the following requirements need to be added:

- Make sure that there is no contamination among different refrigerants when using a refrigerant charging device. The pipeline for charging refrigerants should be as short as possible to reduce the residual of refrigerants in it.
- Storage tanks should remain vertically up.
- Make sure the grounding solutions are already taken before the refrigeration system is charged with refrigerants.

1 Safety precautions

- After finishing the charging (or when it is not yet finished), label the mark on the system.
- Be careful not to overcharge refrigerants.

Scrap and recovery

Scrap:

Before this procedure, the technical personnel shall be thoroughly familiar with the equipment and all its features, and make a recommended practice for refrigerant safe recovery. For recycling the refrigerant, shall analyze the refrigerant and oil samples before operation. Ensure the required power before the test.

1. Be familiar with the equipment and operation.
2. Disconnect power supply.
3. Before carrying out this process, you have to make sure:
 - If necessary, mechanical equipment operation should facilitate the operation of the refrigerant tank.
 - All personal protective equipment is effective and can be used correctly.
 - The whole recovery process should be carried out under the guidance of qualified personnel.
 - The recovering of equipment and storage tank should comply with the relevant national standards.
4. If possible, the refrigerating system should be vacuumized.
5. If the vacuum state can't be reached, you should extract the refrigerant in each part of the system from many places.

1 Safety precautions

6. Before the start of the recovery, you should ensure that the capacity of the storage tank is sufficient.
7. Start and operate the recovery equipment according to the manufacturer's instructions.
8. Don't fill the tank to its full capacity (the liquid injection volume does not exceed 80% of the tank volume).
9. Even the duration is short, it must not exceed the maximum working pressure of the tank.
10. After the completion of the tank filling and the end of the operation process, you should make sure that the tanks and equipment should be removed quickly and all closing valves in the equipment are closed.
11. The recovered refrigerants are not allowed to be injected into another system before being purified and tested.



Note: The identification should be made after the appliance is scrapped and refrigerants are evacuated. The identification should contain the date and endorsement. Make sure the identification on the appliance can reflect the flammable refrigerants contained in this appliance.

Recovery:

1. The clearance of refrigerants in the system is required when repairing or scrapping the appliance. It is recommended to completely remove the refrigerant.
2. Only a special refrigerant tank can be used when loading the refrigerant into the storage tank. Make sure the capacity of the

1 Safety precautions

tank is appropriate to the refrigerant injection quantity in the entire system. All tanks intended to be used for the recovery of refrigerants should have a refrigerant identification (i.e. refrigerant recovery tank). Storage tanks should be equipped with pressure relief valves and globe valves and they should be in a good condition. If possible, empty tanks should be evacuated and maintained at room temperature before use.

3. The recovery equipment should be kept in a good working condition and equipped with equipment operating instructions for easy access. The equipment should be suitable for the recovery of R290 refrigerants. Besides, there should be a qualified weighting apparatus which can be normally used. The hose should be linked with detachable connection joint of zero leakage rate and be kept in a good condition.

Before using the recovery equipment, check if it is in a good condition and if it gets perfect maintenance. Check if all electrical components are sealed to prevent the leakage of the refrigerant and the fire caused by it. If you have any question, please consult the manufacturer.

4. The recovered refrigerant shall be loaded in the appropriate storage tanks, attached with a transporting instruction, and returned to the refrigerant manufacturer. Don't mix refrigerant in recovery equipment, especially a storage tank.
5. The space loading R290 refrigeration can't be enclosed in the process of transportation. Take anti electrostatic measures if necessary in transportation. In the process of transport, loading

1 Safety precautions

and unloading, necessary protective measures must be taken to protect the air conditioner to ensure that the air conditioner is not damaged.

6. When removing the compressor or clearing the compressor oil, make sure the compressor is pumped to an appropriate level to ensure that there is no residual R290 refrigerants in the lubricating oil. The vacuum pumping should be carried out before the compressor is returned to the supplier. Ensure the safety when discharging oil from the system.

Warning

Failure to follow the below precaution could result in electrical shock, fire or personal injury.

- The plug must be plugged into an outlet that is properly installed and grounded.
- Do not use an extension cord or plug adaptor with this unit.
- Don't apply the cold air to the body for a long time. It will deteriorate your physical conditions and cause health problems.
- Don't block air inlet or air outlet, otherwise, the cooling/heating capacity will be weakened, even cause system stop operating.
- Close the windows and doors, otherwise, the cooling/heating capacity will be weakened.
- If the air filter is very dirty, the cooling/heating capacity will be weakened. Please clean the air filter regularly.

1 Safety precautions

This product complies with EU WEEE Directive (2012/19/EU). This product bears a classification symbol for waste electrical and electronic equipment (WEEE).

This symbol indicates that this product shall not be disposed with other household wastes at the end of its service life. Used device must be returned to official collection point for recycling of electrical and electronic devices. To find these collection systems please contact to your local authorities or retailer where the product was purchased.

Each household performs important role in recovering and recycling of old appliance. Appropriate disposal of used appliance helps prevent potential negative consequences for the environment and human health.

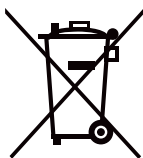

2 Parts description

2.1 Front view

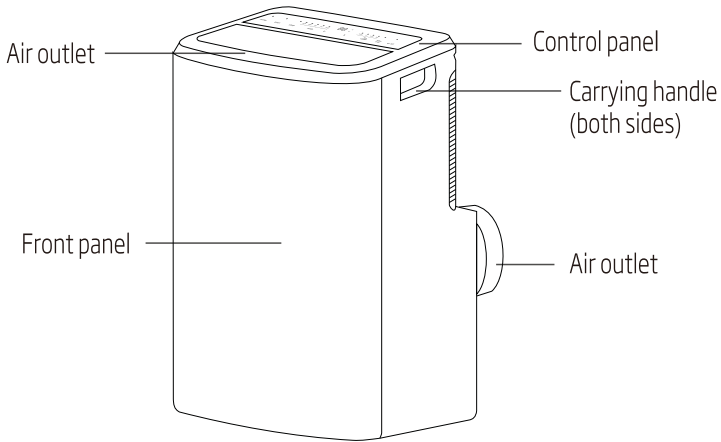

2.2 Rear view

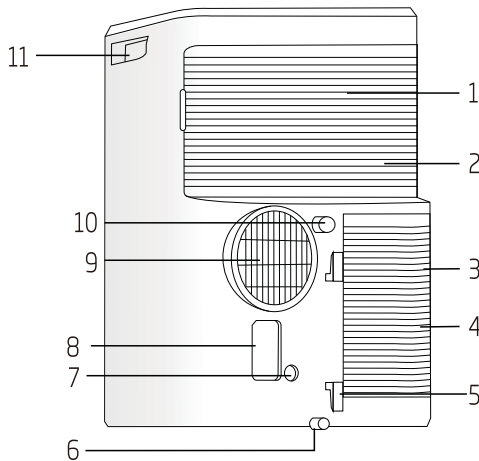

- | | |
|---|----------------------------------|
| 1. Upper air filter (Behind the grille) | 7. Pump drain outlet |
| 2. Upper air intake | 8. Power plug socket |
| 3. Lower air filter (Behind the grille) | 9. Air outlet |
| 4. Lower air intake | 10. Drain outlet |
| 5. Power cord buckle | 11. Carrying handle (both sides) |
| 6. Bottom tray drain outlet | |

2 Parts description



Note:

- The descriptions in this user manual are text and figures may have slightly difference to the promotion information and actual appliance. Please refer to the real appliance purchased, Thank you.
- The working temperature range of the air conditioner is 16-35°C (60-95°F) under cooling mode; 5-27°C (41-80°F) under heating mode.

3 Control panel

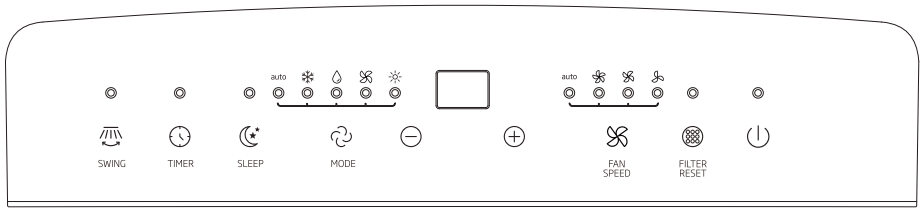

3.1 TEMP. indicator

In cooling or heating mode, when ● or ● button is pressed, the setting temperature is displayed and be adjusted.

1. In auto, cool and heat mode, TEMP.indicator display is setting temperature.
2. In dry and fan mode, TEMP.indicator display is room temperature.

3.2 Function buttons

1. ⏻ button – Press this button to make the unit run or stop.
2. ● button
 - a. The running time of the unit has reached 250 hours, the filter reset indicator light will illuminates, and it means the air filter should be cleaned.
After cleaning, you can press the “●” button, the filter reset indicator light will turns off and the running time will be cleared.
 - b. If you do not press the “●” button when the filter reset indicator light illuminates, the indicator light will always illuminates except the unit is power off.
3. 🌀 button – Press this button, you can select the fan speed as follows:

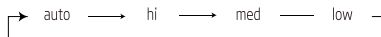

The fan speed indicator light illuminates under the different fan speed.



Note: In fan mode, do not have auto fan speed.

4. ● or ⊕ button
 - a. Each time the ● or ● button is pressed, the setting temperature will increase or decrease by 1°C (1°F). The setting temperature ranges from 16°C (60°F)-32°C(90°F).
 - b. By pressing both the ● and ● button at the same time (≥3s), the display will toggle between Celsius and Fahrenheit.

3 Control panel

5.  button – Press this button, you can select the running mode as follows:

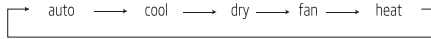

The mode indicator light illuminates under the different mode.





Note: Heat mode is not available for cool only units.

6.  button – Press this button to enter sleep mode, which the unit will exit after 8 hours of continuous operation and restore to the previous status.



Note: The Sleep function can not be activated in fan and dry mode.

7.  button

- Press the “” button, the timer indicator light illuminates.
- Press  or  button to select the desired time.
- After setting time 5 seconds without other operation, the timing function will be initiated automatically. If you press the TIMER button, there are no operation within 5 seconds or setting time is 0, the timing function will be cancelled automatically.
- When the timing function is initiated, the unit displays the remaining time by press the “TIMER” button once and cancel the timing function by press it again.



Note:

With the unit on, press this button to set off timer.
With the unit off, press this button to set on timer.

8.  button – Press this button, the swing indicator light will illuminate.

**Warning:**

Failure to follow the below precaution could result in electrical shock, fire, explosion or personal injury.

1. The plug must be plugged into an individual socket that is properly installed and grounded.
2. Do not use an extension cord or plug adaptor with this unit.

Before starting the unit

1. Select a suitable location, make sure the unit is near to an electrical outlet.
2. Install the flexible exhaust hose and the adjustable window slider kit.
3. Plug the unit into a right outlet.

Heating operation mode (Cool only unit has no heating function)

1. Press the MODE button in a sequence until the heat indicator is lighted.
2. Press the “●” and “●” button to setting your desired setting temperature.
3. Press FAN button to select the fan speed.

Cooling operation mode

1. Press the MODE button in a sequence until the cool indicator is lighted.
2. Press the “●” and “●” button to set your desired setting temperature.
3. Press FAN button to select the fan speed.

Drying operation mode

1. Press the MODE button in a sequence until the dry indicator is lighted.
2. The fan will run at a fixed speed at this operation mode.
3. Close windows and doors for the best dehumidifying effect.



Note: The setting temperature and fan speed can not be adjusted. The setting temperature is 25°C (77°F) and the fan speed is low.

Fan operation mode

1. Press MODE button in a sequence until the fan indicator is lighted.
2. Press the FAN button to select the fan speed.



Note: The setting temperature can not be adjusted.

4 Operation

Auto-restart function:

If power to the unit is interrupted, the unit will restart itself in its last used mode/settings once power is restored. The compressor will restart after 4 minutes.

1. Set: Press the SLEEP button 10 times within 5 seconds, buzzer sounds 4 times.
2. Cancel: Press the SLEEP button 10 times within 5 seconds, buzzer sounds 2 times.

5 Accessories

Parts	Parts name	Quantity
	Adaptor A, exhaust duct, Adaptor B (flat mouth)	1 set
	Window Slider Kit (#)	1 pc
	Type A Screws	2 pc
	Type B Screws	6 pc
	Security bracket	1 pc
	Type A foam seal (adhesive)	2 pc
	Type B foam seal (non-adhesive)	1 pc
	Adaptor B (round mouth) (#), Wall exhaust Adaptor (#)	1 set
	Drain hose	1 pc
	Remote controller and Battery	1 pc



Note: Some models without optional parts (#).



Note: All the illustrations in this manual are for explanation purpose only. Your air conditioner may be slightly different. the actual shape shall prevail.



Local air conditioner air louver notes:

1. With automatic wind sweep function models, the air louver can not be less than automatically wind smallest outlet angle when use it.
2. No automatic wind sweep function models, air louver minimum opening angle: from air louver closed state breaking up 5 grid. air louver can not be less than the minimum open angle when use it.

6 Notice of installation

6.1 Unpacking inspection

- Open the box and check unit in area with good ventilation (open the door and window) and without ignition source.



Note: Operators are required to wear anti-static devices.

- It is necessary to check by professional whether there is refrigerant leakage before opening the box; stop installing the air conditioner if leakage is found.
- The fire prevention equipment and anti-static precautions shall be prepared well before checking. Then check the refrigerant pipeline to see if there is any collision traces, and whether the outlook is good.

6.2 Safety principles for installing air conditioner

- Fire prevention device shall be prepared before installation.
- Keep installing site ventilated.(open the door and window)
- Ignition source, smoking and calling is not allowed to exist in area where R290 refrigerant located.
- Anti-static precautions in necessary for installing air conditioner, e.g. wear pure cotton clothes and gloves.
- Keep leak detector in working state during the installation.
- If R290 refrigerant leakage occurs during the installation, you shall immediately detect the concentration in indoor environment until it reaches a safe level. If refrigerant leakage affects the performance of the unit, please immediately stop the operation, and the unit must be vacuumed firstly and be returned to the maintenance station for processing.
- Keep electric appliance, power switch, plug, socket, high temperature heat source and high static away from the area underneath sidelines of unit.
- The unit shall be installed in an accessible location to installation and maintenance, without obstacles that may block air inlets or outlets of units, and shall keep away from heat source, inflammable or explosive conditions.

6.3 Requirements for installation position

- Avoid places of inflammable or explosive gas leakage or where there are strongly aggressive gases.
- Avoid places subject to strong artificial electric/magnetic fields.
- Avoid places subject to noise and resonance.

6 Notice of installation

- Avoid severe natural conditions (e.g. heavy lampblack, strong sandy wind, direct sunshine or high temperature heat sources).
- Avoid places within the reach of children.
- Select where it is easy to perform service and repair and where the ventilation good.

6.4 Installation environment inspection

- Check nameplate of unit to make sure whether the refrigerant is R290.
- Check the floor space of the room. The space shall not be less than usable space (12m²) in the specification. The unit shall be installed at a well-ventilated place.
- Check the surrounding environment of installation site: R290 shall not be installed in the enclosed reserved space of a building.

7 Installation

7.1 Guide of customer

- The customer should have a qualified power supply coincident with that printed on the tag of the air conditioner.
- Must use special circuit and efficient grounding outlet matching with the plug of the air conditioner.
- The appliance should be installed in accordance with national wiring regulation.
- The plug should be easily accessible after installation.

7.2 Select a best location

1. Install the local air conditioner in a flat and spacious location where the air outlets will not be obstructed.
2. A minimum clearance of 50cm from walls or other obstacles should be kept.
3. The gradient can't be more than 10 degrees with the horizontal plane, while placing and using the unit.

Uneven ground may cause additional noise or vibration, or lead to damage to the unit.

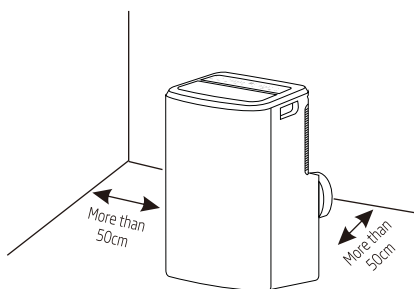

Note:

1. The air conditioner shall not be used in the laundry.
2. The plug shall be accessible after the unit is positioned.

7.3 Duct mount instruction

- In cooling, heating and drying mode, the exhaust duct needs to be installed while in fan mode, the exhaust duct is not needed.
- According to the actual needs, the exhaust duct can be moderately compressed and tensed, but cannot be arbitrarily stretched and bent.
- The exhaust duct can be connected with Windows or installed into the wall. Based on accessories of the unit you buy and the actual needs, you can make the installation.

7 Installation

1. Install the adaptor A and adaptor B (flat mouth or round mouth) onto the exhaust duct as shown in Fig. A or Fig. B.

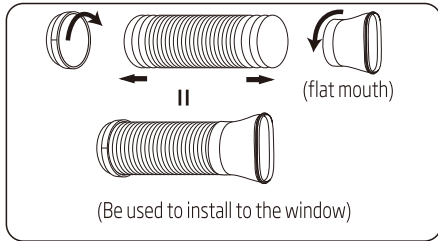

Fig. A

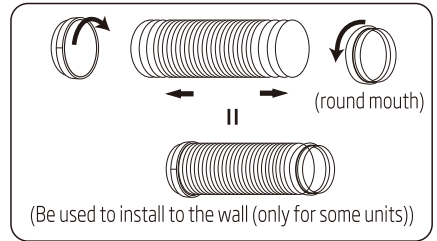

Fig. B

2. Connect the exhaust duct to the Air outlet connector on back of the unit. Slide-in the adaptor A downwards until it is locked in place. (Fig. C)

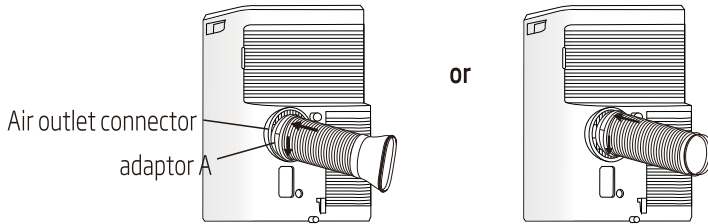
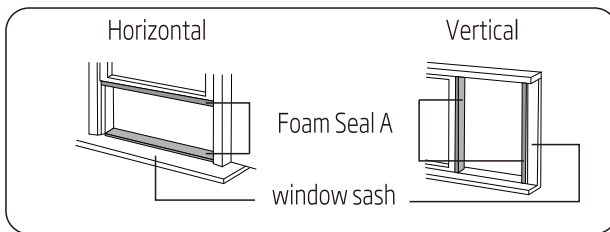
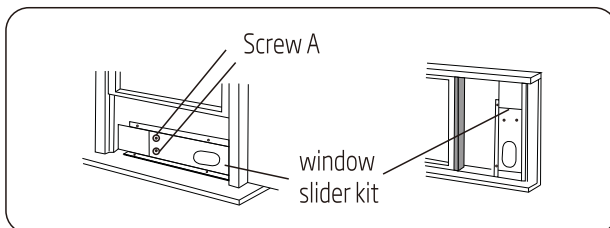

Fig. C

7.4 Install the window slider kit



1. Cut the foam seal (adhesive type) to the proper length and attach it to the window sash.



7 Installation

2. Attach the window slider kit to the window sash. Adjust the length of the Window slider kit: Loosen the screw A to adjust the length of the Window slider kit, then tighten the screw when the length is suitable.



Note: The length of the Window Slider Kit is 67.5cm to 120cm.

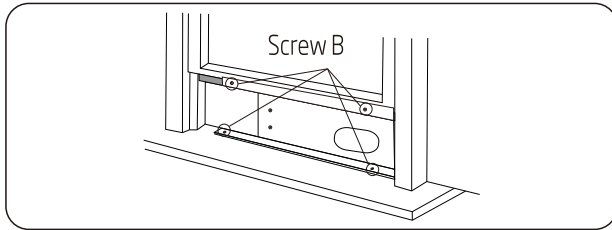

3. Carefully lower the window. Secure the vent panel in place with 4 type B screws, plus one screw for each extension.

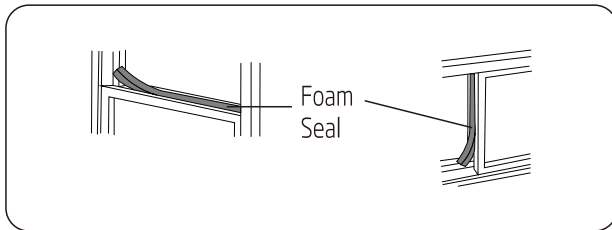

4. Cut the foam seal B (non-adhesive) to the window width. Stuff the foam seal B between the glass and the window to prevent air and insects from getting into the room.

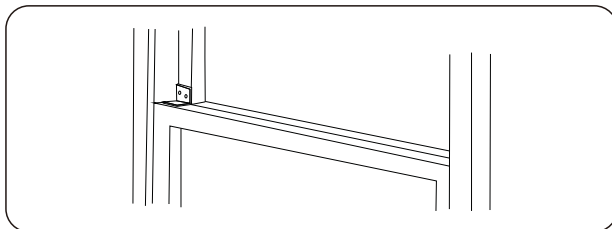

5. Install the security bracket with a type B screw, as shown.

7 Installation

7.5 Install the exhaust duct into the window

Remove the unit with the packed exhaust duct next to the window, and then connect the adaptor B (flat mouth) of the exhaust duct with the window. (Fig. E)

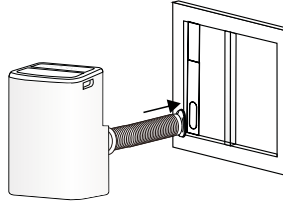

Fig. E



Note: Cover the hole using the adaptor cap when not in use.



Note:

1. The duct can be compressed to 270 mm minimum and extended to 1500 mm maximum. It is better to keep the duct length to a minimum.
2. Stretching or bending the duct excessively will affect the cooling efficiency. (As the following fig. shows)

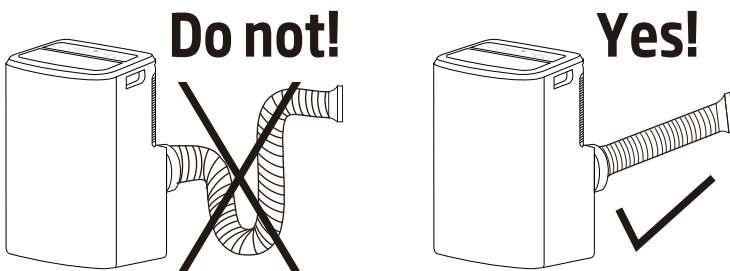

7 Installation

7.6 Without installation

If the unit does not have the window slider kit and wall exhaust, and the Adaptor B is like this ,as shown in Fig G. You can open the window slightly and position as shown in Fig H.

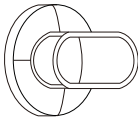

Fig. G

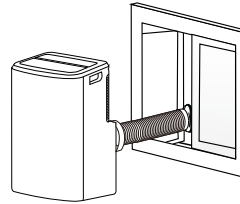
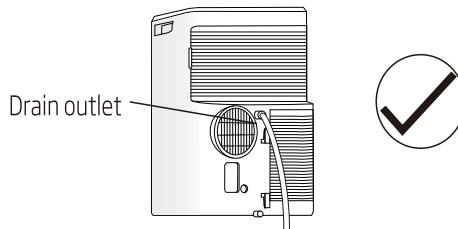

Fig. H

7.7 Water drainage

- During dehumidifying mode, remove the upper drain plug from the back of the unit. Attach the drain hose to the hole. Place the other end of the hose in the drainage way or other drain areas.



- If the unit you bought has the pump drain outlet, as shown below, please drain in this way :

Remove the pump drain plug from the back of the unit, attach the drain hose to the hole. Place the other end of the hose in the drainage way or other drain areas.

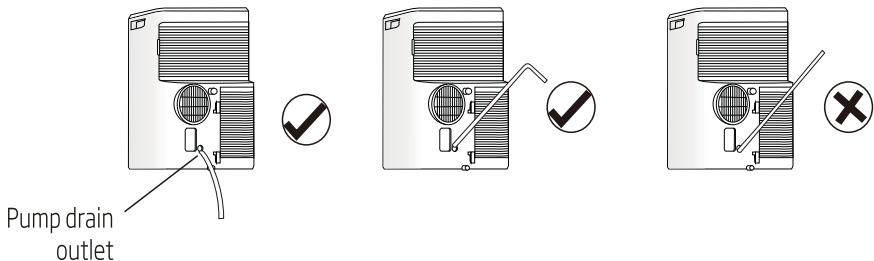

7 Installation



Note: Make sure the hose is secure and there are no leaks. Direct the hose toward the drain, making sure that there are no kinks that will stop the water flowing. Place the end of the hose into the drain and make sure the end of the hose is down to let the water flow smoothly. Do never let it up.

- When the water level of the bottom tray reaches predetermined level, the digital display rea shows "P1" and the WATER FULL indicator light illuminates.

Carefully move the unit to a drain location, remove the bottom drain plug and let the water drain away. Reinstall the bottom drain plug and restart the machine until the P1 symbol disappears. If the error repeats, call for service.

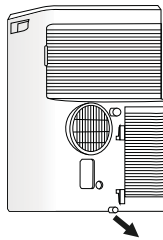

Bottom tray drain outlet



Note: Be sure to reinstall the bottom drain plug before using the unit.

8 Maintenance

Warning:



- Before the cleaning of the air conditioner, it must be shut down and the electricity must be cut off for more than 5 minutes, otherwise there might be the risk of electric shocks.
- Do not use gasoline, benzene, thinner or any other chemicals, or any liquid insecticide on the air conditioner, as these substances may cause flaking off of the paint, cracking or deformation of plastic parts.
- Never attempt to clean the unit by pouring water directly over any of the surface areas, as this will cause deterioration of electrical components and wiring insulation.

8.1 Clean the unit

When the unit is contaminated, clean it gently with a wrung towel using tepid water below 40°C (104°F).



8.2 Clean the air filter

1. Remove the air filter

Take out the upper air filter and the lower air filter.



Note: There are two types about the low air intake grille, please refer to Fig. 1 or Fig. 2. If the low air intake with a screw, please remove the screw at first.

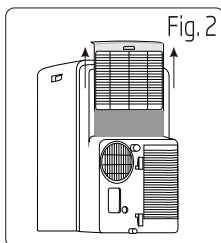
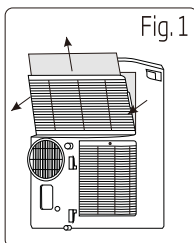

8 Maintenance

2. Clean the air filter

Use a vacuum cleaner or water to rinse filter, and if the filter is very dirty (for example, with greasy dirt), clean it with warm water (below 40°C (104°F)) with mild detergent dissolved in, and then put the filter in the shade to dry in the air.



3. Reinstall the dried filter in reverse order of removal. Put the filter cover back to its place.

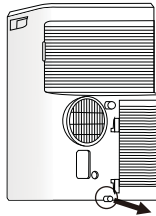

Note: If you don't use the unit for a long time, please pull out the rubber plug to drain the inside water out referring to right figure.

9 Troubleshooting

To save the cost of a service call, please try the suggestions below to see if you can solve your problem without outside help.

Air condition will not operate	
Causes	Solutions
• The power switch is released.	• Switch on the power.
• Power supply failure.	• Wait for the recovery of power supply.
• The fuse is burnt.	• Replace the fuse by professional.
• It doesn't reach the setting time for starting up.	• Wait or eliminate the original setting.

Unit doesn't start when pressing ON/OFF button	
Causes	Solutions
• It is not four minutes after switch off.	• Wait four minutes.
• Room temperature is lower than the setting temperature under cooling mode or higher than setting temperature under heating mode.	• Reset the setting temperature.

The wind blowing out, but the cooling/heating effect is bad	
Causes	Solutions
• Mistakes in temperature setting.	• Set a proper temperature, setting temperature should be lower than ambient temperature.
• The air filter is blocked by dust.	• Clean the air filter.
• The air inlet or outlet of machine is blocked.	• Remove the obstruction.
• Turn the air conditioner on in very hot room.	• Allow additional time to remove stored heat from walls ,ceiling, floor and furniture.
• Cooling capacity is insufficient.	• Reconfirm the required cooling/heating capacity with your dealer.
• The doors or windows are open.	• Close the doors and windows.

Noise or vibration	
Causes	Solutions
• The ground is not level or not flat enough.	• Place the unit on a flat, level ground if possible.

10 Installation instructions

10.1F-Gas instruction

This product contains fluorinated greenhouse gases covered by the Kyoto protocol.

The fluorinated greenhouse gases are contained in hermetically sealed equipment.

Installs, services, maintains, repairs, checks for leaks or decommissions equipment and product recycling should be carried out by natural persons that hold relevant certificates.

If the system has a leakage detection system installed, leakage checks should be performed at least every 12 months, make sure system operate properly.

If product must be performed leakage checks, it should specify Inspection cycle, establish and save records of leakage checks.



Note: For hermetically sealed equipment, local air conditioner, window air conditioner and dehumidifier, if CO₂ equivalent of fluorinated greenhouse gases is less than 10 tonnes, it should not perform leakage checks.

11 Specification

Beko model name	BX 109 C	BX 109 H	BX 112 C	BX 112 H	BX 109 AC	BX 109 AH
Refrigerant	R290	R290	R290	R290	R290	R290
Total refrigerant amount (g)	200	200	210	210	200	200
Climate class	T1	T1	T1	T1	T1	T1
Cooling capacity (Btu/h)	8871	8871	11600	11600	8871	8871
Cooling capacity (W)	2600	2600	3400	3400	2600	2600
Heating capacity (Btu/h)	/	7848	/	9212	/	7848
Heating capacity (W)	/	2300	/	2700	/	2300
Energy efficiency cooling (W/W)	2.61	2.61	2.61	2.61	3.1	3.1
Energy efficiency heating (W/W)	/	3.0	/	2.8	/	3.1
Energy level-cooling	A	A	A	A	A+	A+
Energy level-heating	/	A+	/	A+	/	A++
Cooling power input (W)	996	996	1303	1303	839	839
Heating power input (W)	/	767	/	964	/	742
Power of electric heater (W)	-	-	-	-	-	-
Voltage/frequency (V/Hz)	220~240V-1-50Hz	220~240V-1-50Hz	220~240V-1-50Hz	220~240V-1-50Hz	220~240V-1-50Hz	220~240V-1-50Hz
Packed unit (WxHxD) mm	545*885*435	545*885*435	545*885*435	545*885*435	545*885*435	545*885*435
Unit weight - packed (kg)	36.5	37.5	38.0	38.5	37.5	38.0

Manufactured by Arcelik A.S. Karaagac Cd. No:2-6 34445 Sutluce, Beyoglu, Istanbul, Turkey.

Importer in France

BEKO France/Immeuble Stadium, 266 Avenue du président Wilson, 93210, St-Denis La Plaine Cedex

Veillez d'abord lire ce manuel d'utilisation !

Chère cliente, cher client,

Nous vous remercions d'avoir acheté un produit Beko. Nous espérons que ce produit vous apportera entière satisfaction. Tous nos produits sont fabriqués dans une usine moderne et font l'objet d'un contrôle de qualité minutieux. À cet effet, veuillez lire en intégralité le présent manuel avant d'utiliser cet appareil et conservez-le soigneusement pour une utilisation ultérieure. Si vous remettez le produit à un autre utilisateur, remettez-le-lui avec le manuel de l'utilisateur. Veuillez à bien respecter les consignes et les instructions figurants dans le manuel d'utilisation.

Signification des pictogrammes

Vous trouverez les symboles suivants dans ce manuel d'utilisation :



Informations importantes et conseils utiles concernant l'utilisation de l'appareil.



Attention ! Surfaces chaudes !



Avertissement à propos des situations dangereuses qui pourraient entraîner des blessures ou des dégâts matériels.



Ne pas couvrir.



Avertissement relatif aux actions à ne jamais effectuer.



Ce symbole indique qu'il faut lire attentivement le manuel d'utilisation.



Risque d'électrocution.



Ce symbole indique qu'un technicien doit manipuler cet équipement en suivant les instructions du manuel d'installation.



Ce symbole indique que cet appareil utilise un réfrigérant inflammable. Si le réfrigérant a fui et est exposé à une source d'allumage externe, il y a un risque d'incendie.



Ce produit a été fabriqué dans le respect de l'environnement et dans des installations modernes.

Ce produit est conforme à la réglementation DEEE (Déchets d'équipements électriques et électroniques) en vigueur.



Ce produit ne contient pas de PCB.

Table des matières

1	Consignes de sécurité	45
2	Description des pièces	63
2.1	Vue de face	63
2.2	Vue arrière	63
3	Panneau de commande	65
3.1	Indicateur de température	65
3.2	Fonctionnalités des boutons	65
4	Fonctionnement	67
5	Accessoires	69
6	Instructions d'installation	70
6.1	Inspection de l'appareil lors du déballage	70
6.2	Principes de sécurité pour l'installation du climatiseur	70
6.3	Contraintes de position d'installation	70
6.4	Inspection de l'environnement d'installation	71
7	Installation	72
7.1	Guide pour le client	72
7.2	Choisir l'emplacement optimal	72
7.3	Instructions de montage du tuyau d'évacuation	72
7.4	Installez le kit coulissant pour baies-vitrées	73
7.5	Installation du tuyau d'évacuation dans une fenêtre	75
7.6	Sans installation du kit	76
7.7	Vidange de l'eau	76

Table des matières

8	Entretien	78
8.1	Nettoyage du climatiseur mobile	78
8.2	Nettoyage du filtre à air	78
9	Dépannage	80
10	Instructions d'installation	82
10.1	Consignes de la F-Gaz	82
11	Spécifications	83

1 Consignes de sécurité

Avertissement

Ce climatiseur utilise un gaz réfrigérant inflammable, le R290.

Remarque :



Climatiseur fonctionnant avec du gaz réfrigérant R290. En cas de manipulation brutale, le gaz peut provoquer de graves lésions corporelles ou des dégâts matériels.

- La pièce utilisée pour l'installation, l'utilisation, la réparation et le stockage de ce climatiseur doit être d'une superficie supérieure à 12 m².
- Le climatiseur ne peut contenir une charge de réfrigérant supérieure à 250 g.
- N'utilisez aucun moyen pour accélérer le dégivrage ou pour nettoyer des éléments givrés, à l'exception des dispositifs recommandés par le fabricant.
- L'appareil doit être entreposé dans une salle bien aérée dont la taille correspond à la taille spécifiée pour son fonctionnement.
- Veillez à ne pas perforer ni brûler le climatiseur, et vérifiez que la tuyauterie qui achemine le gaz réfrigérant n'est pas endommagée.
- Le climatiseur doit être stocké dans une pièce sans source d'incendie continue, par exemple, une flamme nue, un appareil de combustion à gaz, un radiateur électrique, et ainsi de suite.
- Sachez que le gaz réfrigérants peuvent être inodores.
- Stockez le climatiseur de manière à éviter d'éventuels dommages mécaniques causés par un accident.

1 Consignes de sécurité

- L'appareil doit rester libre de toute obstruction pour en assurer le bon fonctionnement et atténuer les risques en matière de sécurité.
- Les interventions de maintenance ou les réparations réalisées sur des climatiseurs utilisant du gaz réfrigérant R290 doivent faire l'objet d'une vérification de sécurité au préalable afin de minimiser le risque d'incidents.
- Veuillez lire attentivement les instructions avant d'installer, d'utiliser ou d'entretenir l'appareil.

Avertissement

Une installation ou une utilisation incorrecte, en cas de non-respect des instructions qui suivent, peuvent entraîner des blessures aux personnes, des dommages aux biens, etc.

Veuillez respecter les indications suivantes :

- Cet appareil peut être utilisé par des enfants âgés d'au moins 8 ans et par des personnes ayant des capacités physiques, sensorielles ou mentales réduites ou dénuées d'expérience ou de connaissance, s'ils (si elles) sont correctement surveillé(es) ou si des instructions relatives à l'utilisation de l'appareil en toute sécurité leur ont été données et si les risques encourus ont été appréhendés. Les enfants ne doivent pas jouer avec l'appareil. Le nettoyage et l'entretien par l'utilisateur doivent pas être effectués par des enfants sans surveillance.

1 Consignes de sécurité

- Cet appareil est réservé à un usage en intérieur.
- Cet appareil doit être installé conformément aux réglementations nationales en matière de câblage.
- Le climatiseur doit être relié à la terre. Une mise à la terre incomplète peut entraîner un risque d'électrocution.
Ne branchez pas le fil de mise à la terre à un conduit de gaz ou d'eau, à un paratonnerre ou un conducteur de mise à la terre d'un téléphone.
- Après installation, un test de détection de fuite à la terre doit être exécuté via électrisation.
- Un disjoncteur à courant de fuite à la terre d'une capacité nominale doit être installé pour éviter tout risque d'électrocution possible.
- N'installez pas le climatiseur dans un endroit contenant des liquides ou des gaz inflammables. Il y a un risque d'incendie ou d'explosion.
- Si le cordon d'alimentation est endommagé, il doit être remplacé par le fabricant, son technicien ou une autre personne qualifiée.
- Les caractéristiques du fusible sont imprimées sur la carte de circuit imprimé, telles que : CA 250 V/5 A.
- Ne mettez pas vos mains ou n'insérez aucun objet dans les entrées ou sorties d'air.
Vous risquez des blessures et d'endommager l'unité.

1 Consignes de sécurité

- Ne touchez pas les pales éoliennes d'oscillation.
Vous pourriez vous blesser les doigts et les pales éoliennes pourraient être endommagées.
- N'essayez pas de réparer vous-même le climatiseur.
Vous pourriez vous blesser ou provoquer d'autres dysfonctionnement.
- Par temps d'orage, veuillez couper l'alimentation principale à l'aide de l'interrupteur d'alimentation afin d'éviter d'endommager l'appareil.
- N'utilisez pas des nettoyeurs liquides ou agressifs pour nettoyer l'appareil ni n'éclaboussez pas de l'eau ou d'autres liquides. Sinon, les composants en plastique peuvent s'endommager, voire provoquer une électrocution.
- N'utilisez pas l'unité dans une pièce humide comme une salle de bain ou une buanderie.
- Ne touchez pas l'unité avec les mains humides ou mouillées ou quand vous êtes pieds nus.
- Ne tirez pas sur le cordon de l'appareil.
- Ne retirez aucune pièce de l'appareil à moins d'y être invité par un technicien agréé.
- Ne déplacez pas l'unité, tant que l'alimentation n'a pas été coupée et le cordon d'alimentation enroulé à la colonne.
- N'utilisez pas l'appareil si la fiche est endommagée ou si la prise de courant est lâche.

1 Consignes de sécurité

- Les tuyaux reliés à l'appareil ne doivent contenir aucune source d'allumage.
- Débranchez l'appareil avant toute opération de nettoyage ou de maintenance.
- N'utilisez aucun moyen pour accélérer le processus de dégivrage ou pour nettoyer l'appareil, autres que ceux recommandés par le fabricant. L'appareil doit être conservé dans une pièce sans sources d'allumage en fonctionnement continu (par exemple : flammes nues, appareil à gaz ou radiateur électrique en fonctionnement.) Ne pas percer ni brûler. Sachez que les gaz réfrigérants peuvent être inodores.
- L'appareil indiquera l'isolement d'un disjoncteur différentiel à courant résiduel nominal ne dépassant pas 30 mA.
- Cet appareil est destiné à un usage domestique et n'est pas destiné aux utilisations suivantes :
 - coin cuisine dédié aux employés dans une boutique, un bureau et tout autre environnement de travail ;
 - fermes ;
 - hôtels, motels et autres environnements de type résidentiel ;
 - environnements de type bed-and-breakfast ;

1 Consignes de sécurité

Avertissement :



Toute personne qui travaille sur un circuit de refroidissement ou l'ouvre doit être titulaire d'un certificat valable et en cours de validité délivré par une autorité d'évaluation agréée par l'industrie, attestant de sa compétence à manipuler les gaz réfrigérants en toute sécurité, conformément à une norme d'évaluation reconnue par l'industrie.

L'entretien doit être effectué selon les recommandations du fabricant de l'équipement. La maintenance et la réparation nécessitant l'assistance d'autres techniciens qualifiés doivent être réalisées sous la supervision de la personne compétente en utilisation de gaz réfrigérants inflammables.

Qualifications obligatoires pour le personnel chargé de la maintenance de l'appareil

1. Une formation particulière en plus des procédures classiques de réparation de l'équipement réfrigérant est obligatoire dans le cas d'équipement utilisant du gaz réfrigérant inflammable. Dans beaucoup de pays, cette formation est proposée par des organismes de formation nationaux qui sont accrédités pour enseigner les normes nationales prescrites par la législation. La compétence acquise doit être confirmée par écrit par un certificat.
2. La maintenance et la réparation du climatiseur doivent être réalisées conformément à la méthode recommandée par le fabricant. S'il est nécessaire de solliciter d'autres professionnels

1 Consignes de sécurité

pour assurer l'entretien et la réparation de l'appareil, le personnel doit être sous la supervision d'une personne qualifiée pour la réparation d'appareils fonctionnant sur le courant alternatif et utilisant du gaz réfrigérant inflammable.

Inspection du site

Pour minimiser le risque d'incendie, une inspection de sécurité doit être entreprise avant de procéder à la maintenance de l'appareil utilisant du gaz réfrigérant R290. Vérifiez que le lieu est bien ventilé et dispose d'un équipement antistatique et d'un dispositif de prévention des incendies.

Lors de l'entretien du système de réfrigération, respectez les précautions suivantes avant d'allumer le système.

Procédures de fonctionnement

1. Zone de travail générale :

Tout le personnel de maintenance et les autres personnes travaillant dans la zone locale doivent avoir reçu des instructions sur la nature du travail réalisé. Évitez de travailler dans des espaces confinés. La zone autour de l'espace de travail doit être délimitée. Vérifiez que les conditions à l'intérieur de cette zone ont été sécurisées par contrôle de matériaux inflammables.

2. Vérification de la présence de réfrigérant :

La zone doit être contrôlée à l'aide d'un détecteur de réfrigérant adapté avant et pendant les travaux, pour que le technicien soit averti si l'atmosphère est potentiellement toxique ou inflammable. Assurez-vous que le détecteur de fuite qui est utilisé est adapté

1 Consignes de sécurité

à une utilisation avec tous les réfrigérants concernés, c.-à-d., un dispositif anti-étincelles, étanche ou intrinsèquement sûr.

3. Présence d'un extincteur d'incendie :

Si un travail à chaud est mené sur l'équipement de réfrigération ou des pièces associées, un équipement d'extinction d'incendie approprié doit être à portée de main. Un extincteur à poudre ou au CO₂ doit être disponible à proximité de la zone de chargement.

4. Aucune source d'allumage :

Aucune personne réalisant des travaux sur un système de réfrigération qui nécessitent d'exposer la tuyauterie ne doit utiliser des sources d'allumage d'une manière qui serait susceptible de présenter un risque d'incendie ou d'explosion. Toutes les sources d'allumage potentielles, y compris le tabagisme, doivent être maintenues à une distance suffisante du site d'installation, de réparation, de retrait et d'élimination, où du réfrigérant pourrait être libéré dans l'environnement proche. Avant le début du travail, la zone autour de l'équipement doit être étudiée pour s'assurer qu'il n'y a pas de danger inflammable ni de risque d'allumage.

Des pancartes « Interdiction de fumer » doivent être installées.

5. Zone ventilée (ouvrez la porte et la fenêtre) :

Vérifiez que la zone est en plein air ou aérée correctement avant d'ouvrir le système ou d'effectuer un travail à chaud. Un certain niveau d'aération doit se poursuivre pendant la réalisation du travail. La ventilation doit disperser en toute sécurité tout réfrigérant libéré et de préférence l'expulser de façon externe dans l'atmosphère.

1 Consignes de sécurité

6. Vérifications sur l'équipement de réfrigération :

Si des composants électriques sont en cours de changement, ils doivent convenir à cet usage et à la bonne spécification. Les instructions de maintenance et d'entretien du fabricant doivent toujours être suivies. En cas de doute, adressez-vous au service technique du fabricant. Les vérifications suivantes doivent être appliquées aux installations utilisant des réfrigérants inflammables :

- La taille de charge dépend de la taille de la salle dans laquelle les pièces contenant du gaz réfrigérant sont installées.
- La machinerie et les sorties de ventilation fonctionnent de façon adéquate et ne sont pas obstruées.
- Si un circuit de refroidissement indirect est utilisé, la présence de gaz réfrigérant sera recherchée au niveau du circuit.
- Le tuyau de réfrigération ou les composants du système sont installés dans une position où ils sont susceptibles d'être exposés à des substances pouvant corroder les composants qui contiennent du gaz réfrigérant, sauf si les composants sont constitués de matériaux résistants à la corrosion ou correctement protégés contre la corrosion.

7. Vérifications sur les dispositifs électriques :

Les réparations et la maintenance des composants électriques doivent inclure des vérifications de sécurité initiales et des procédures d'inspection des composants. S'il y a une défaillance pouvant compromettre la sécurité, alors aucune alimentation électrique ne doit être raccordée au circuit tant que ce problème

1 Consignes de sécurité

n'est pas résolu de façon satisfaisante. Si le défaut ne peut pas être corrigé dans l'immédiat mais qu'il faut continuer les opérations, une solution adaptée sera utilisée provisoirement. Cela doit être signalé au propriétaire de l'équipement de façon à ce que toutes les parties soient informées.

Initialement, il faut vérifier pour des raisons de sécurité :

- que les condensateurs sont déchargés : cela doit être fait de manière sûre afin d'éviter la possibilité d'étincelles.
- qu'aucun composant ou câble électriques sous tension ne sont exposés pendant la charge, la récupération ou la purge du système.
- Assurez la continuité de la mise à la terre.

Inspection du cordon

Inspectez le câble pour vérifier s'il y a des signes d'usure, corrosion, surtension, vibration et assurez-vous que l'environnement ne présente pas de bords tranchants et autres aspects préjudiciables. Pendant l'inspection, il convient de prendre en compte l'impact du vieillissement ou des vibrations constantes du compresseur et du ventilateur.

Test d'absence de fuite du gaz réfrigérant R290



Remarque : Recherchez une éventuelle fuite de réfrigérant dans un environnement exempt de toute source d'allumage potentielle. Aucune sonde halogène (ni autre dispositif de détection utilisant une flamme nue) ne doit être utilisée.

1 Consignes de sécurité

Méthodes de détection des fuites :

Pour les systèmes utilisant du gaz réfrigérant R290, un détecteur de fuite électronique est disponible. La recherche de fuite ne doit pas être entreprise dans un environnement où du réfrigérant est présent. Assurez-vous que le détecteur de fuite ne devienne pas lui-même une source potentielle d'allumage, et qu'il soit adapté au réfrigérant recherché. Le détecteur de fuite doit être réglé sur le niveau minimum de concentration (pourcentage) inflammable du réfrigérant. Étalonnez et réglez l'appareil sur la concentration de gaz adéquate (pas plus de 25 %) en fonction du réfrigérant utilisé.

Le fluide utilisé dans la détection de fuite est applicable à la plupart des réfrigérants. Toutefois, pour éviter toute réaction entre le chlore et les réfrigérants, ainsi que le risque de corrosion de la tuyauterie en cuivre, veillez à ne pas utiliser de solvants à base de chlorure.

Si vous soupçonnez une fuite, retirez toute flamme ouverte sur place ou éteignez l'incendie.

Si l'emplacement de la fuite doit être soudé, le réfrigérant éventuellement présent doit être récupéré, ou isolé dans un endroit distant du site de la fuite (à l'aide de la soupape de fermeture).

Avant et pendant le soudage, utilisez de l'OFN pour purifier l'ensemble du système.

Élimination et pompage à vide

1. Assurez-vous qu'aucune source d'incendie ne se trouve à proximité de la sortie de la pompe à vide et que la ventilation est suffisante.

1 Consignes de sécurité

2. Toute intervention de maintenance ou à d'autres fins sur le circuit de réfrigération doit respecter la procédure générale, toutefois l'essentiel est de prendre en compte le potentiel d'inflammabilité. Vous devez suivre les procédures suivantes :

- Retirez le réfrigérant.
- Décontaminez la tuyauterie à l'aide de gaz inertes.
- Évacuation.
- Décontaminez de nouveau la tuyauterie à l'aide de gaz inertes.
- Coupez ou soudez la tuyauterie.

3. Le réfrigérant doit être remis dans le réservoir de stockage approprié. Le système doit être soufflé avec de l'azote libre d'oxygène, par sécurité. Il faudra peut-être répéter l'opération à plusieurs reprises. Cette opération ne doit pas être réalisée à l'aide d'air comprimé ou d'oxygène.

4. Pendant le processus de soufflage, remplissez le système à l'état de vide avec de l'azote exempt d'oxygène afin d'atteindre la pression de fonctionnement, ensuite, libérez l'azote exempt d'oxygène dans l'atmosphère, et enfin, mettez le système en dépression. Répétez ce processus jusqu'à avoir éliminé tout le réfrigérant du système. Après avoir chargé l'azote exempt d'oxygène, évacuez le gaz dans l'atmosphère, le système peut alors être soudé. Cette opération est nécessaire avant de souder la tuyauterie.

Procédures de chargement du réfrigérant

Les exigences suivantes s'ajoutent à la procédure générale :

1 Consignes de sécurité

- Assurez-vous de l'absence de contamination entre différents réfrigérants lorsque vous utilisez un dispositif de chargement de réfrigérant. La tuyauterie utilisée pour recharger le réfrigérant doit être la plus courte possible pour réduire la présence résiduelle de réfrigérant à l'intérieur.
- Les réservoirs de stockage doivent être stockés verticalement.
- Assurez-vous que les solutions de mise à la terre sont déjà en place avant de charger le système de réfrigération en réfrigérant.
- Libellez le système à l'issue du chargement (ou pendant le chargement).
- Veillez à ne pas charger une trop grande quantité de réfrigérant.

Élimination et récupération

Élimination :

Avant d'entreprendre cette procédure, les techniciens doivent se familiariser avec l'équipement et toutes ses fonctionnalités, et respecter les pratiques recommandées pour récupérer le réfrigérant en toute sécurité. Pour le recyclage du réfrigérant, il est nécessaire d'analyser des échantillons de réfrigérant et d'huile avant de mettre en service l'appareil. Avant de procéder au test, assurez-vous que celui-ci est alimenté.

1. Familiarisez-vous avec l'équipement et son fonctionnement.
2. Débranchez l'alimentation.
3. Au préalable, vous devez vous assurer que :
 - Si nécessaire, utilisez un équipement mécanique pour faciliter la manipulation du réservoir de réfrigérant.

1 Consignes de sécurité

- Tout l'équipement de protection individuelle est efficace et peut être utilisé correctement.
 - Le processus de récupération doit être exécuté entièrement sous la supervision de techniciens qualifiés.
 - Le recyclage de l'équipement et du réservoir de stockage doit respecter les normes nationales pertinentes.
4. Dans la mesure du possible, le système de réfrigération doit être mis sous vide.
 5. S'il est impossible d'atteindre l'état de vide, vous devez extraire le réfrigérant à différents endroits dans chaque partie du système.
 6. Avant de commencer le processus de récupération, vous devez vérifier que la capacité du réservoir de stockage est suffisante.
 7. Démarrez l'équipement de récupération et utilisez-le en respectant les instructions du fabricant.
 8. Ne remplissez pas le réservoir jusqu'à sa capacité totale (le volume de liquide injecté ne doit pas dépasser 80 % du volume du réservoir).
 9. Même si l'opération est de courte durée, il convient de ne pas dépasser la pression utile maximale du réservoir.
 10. À fin de l'opération de remplissage du réservoir, assurez-vous que les réservoirs et l'équipement soient retirés rapidement et que toutes les soupapes de fermeture de l'équipement sont fermées.
 11. Le réfrigérant récupéré ne doit pas être injecté dans un autre système avant d'avoir été purifié et testé.

1 Consignes de sécurité



Remarque : L'étiquette doit être apposée sur l'appareil après sa mise au rebut et après avoir évacué le réfrigérant. L'étiquette doit indiquer la date et l'autorisation. Assurez-vous que l'étiquette apposée sur l'appareil indique quel gaz réfrigérant inflammable il contient.

Récupération :

1. Il est obligatoire d'évacuer tout le réfrigérant présent dans le système avant de procéder à la réparation ou à la mise au rebut de l'appareil. Il est conseillé d'évacuer l'intégralité du réfrigérant présent dans l'appareil.
2. Un dispositif spécifique dédié au réfrigérant doit être utilisé pour charger le réfrigérant dans le réservoir de stockage. Assurez-vous que la capacité du réservoir est adaptée à la quantité de réfrigérant injectée dans le système. Tous les réservoirs destinés à la récupération de réfrigérant doivent être identifiés en tant que tels (c.-à-d., réservoir de récupération de réfrigérant). Les réservoirs de stockage doivent être équipés de soupapes de sécurité et de vannes à boule en bon état. Dans la mesure du possible, les réservoirs vides doivent être évacués et conservés à température ambiante avant utilisation.
3. L'équipement de récupération doit être gardé en bon état de fonctionnement et le mode d'emploi de l'équipement doit être facilement accessible. L'équipement doit être adapté à la récupération du gaz réfrigérant R290. Un dispositif de pesage agréé doit également être à disposition. Le tuyau doit être relié à

1 Consignes de sécurité

un joint de raccordement amovible avec un taux d'écoulement de zéro, et être en bon état de fonctionnement.

Avant d'utiliser l'équipement de récupération, assurez-vous qu'il est en bon état de fonctionnement et qu'il est parfaitement entretenu. Vérifiez que tous les composants électriques sont étanches afin d'éviter toute fuite de réfrigérant et un risque d'incendie. Pour toute question, adressez-vous au fabricant.

4. Le réfrigérant récupéré doit être chargé dans des réservoirs de stockage adaptés, sur lesquels il convient d'apposer des instructions de transport, puis être renvoyé au fabricant du réfrigérant. Ne mélangez pas plusieurs réfrigérants dans l'équipement de récupération, en particulier dans un réservoir de stockage.
5. L'espace de stockage des appareils chargés en gaz réfrigérant R290 pendant le transport ne doit pas être clos. Adoptez des mesures contre l'électricité statique si nécessaire pendant le transport. Lors du transport, le chargement et le déchargement nécessitent la prise de certaines mesures pour protéger le climatiseur contre tous dommages.
6. Lors de l'extraction du compresseur ou de l'huile qu'il contient, assurez-vous que le compresseur soit pompé à un niveau adapté de sorte qu'aucun gaz réfrigérant R290 résiduel ne soit présent dans l'huile de lubrification. Il est nécessaire de pomper à vide le compresseur avant de le renvoyer au fournisseur. Soyez vigilant en matière de sécurité lors de l'évacuation de l'huile hors du système.

1 Consignes de sécurité

Avertissement

Le non-respect des précautions suivantes peut entraîner des risques d'électrocution, d'incendie ou des blessures.

- La fiche doit être branchée dans une prise qui est correctement installée et reliée à la terre.
- N'utilisez pas une rallonge ou un adaptateur de fiche avec cette unité.
- N'exposez pas votre corps à l'air froid pendant une période prolongée. Votre condition physique se verra détériorer et des problèmes de santé sont possibles.
- N'obstruez pas l'entrée d'air ou la sortie d'air, car la capacité de refroidissement/chauffage en serait diminuée, et cela pourrait même entraîner un dysfonctionnement du système.
- Fermez les portes et les fenêtres, sans quoi la capacité de refroidissement/chauffage sera diminuée.
- Si le filtre à air est particulièrement encrassé, la capacité de refroidissement/chauffage sera diminuée. Veuillez nettoyer régulièrement le filtre à air.

Avertissement DEEE

Signification de la poubelle barrée d'une croix : Ne jetez pas les appareils électriques avec les déchets ménagers non triés. Déposez-les dans des infrastructures dédiées à la collecte sélective.

1 Consignes de sécurité

Ce produit est conforme à la directive DEEE (2012/19/UE) de l'Union européenne). Ce produit porte un symbole de classification pour la mise au rebut des équipements électriques et électroniques (DEEE).

Ce symbole indique que ce produit ne doit pas être jeté avec les déchets ménagers à la fin de sa vie utile. Les appareils usagés doivent être retournés au point de collecte officiel destiné au recyclage des appareils électriques et électroniques. Pour trouver ces systèmes de collecte, veuillez contacter les autorités locales ou le détaillant auprès duquel vous avez acheté le produit. Chaque ménage joue un rôle important dans la récupération et le recyclage des appareils ménagers usagés. L'élimination appropriée des appareils usagés aide à prévenir les conséquences négatives potentielles pour l'environnement et la santé humaine.

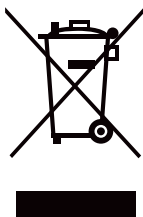

2 Description des pièces

2.1 Vue de face

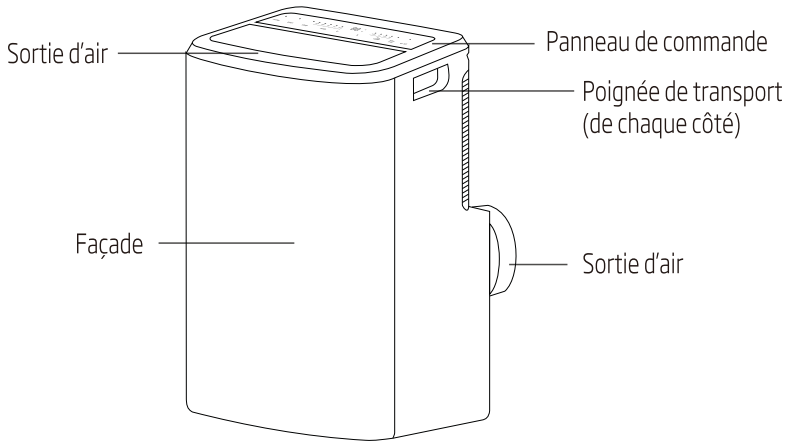

2.2 Vue arrière

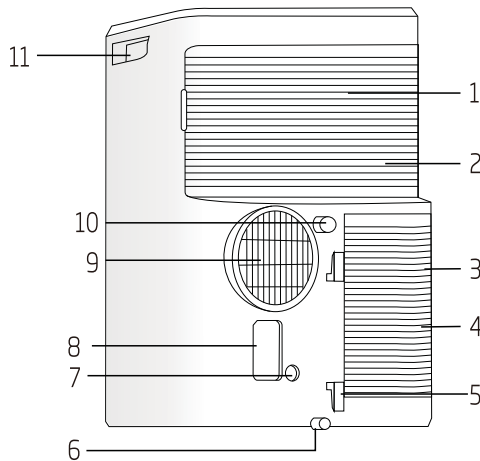

- | | |
|--|---|
| 1. Filtre à air supérieur (situé derrière la grille) | 7. Sortie de pompe de vidange |
| 2. Entrée d'air supérieure | 8. Prise d'alimentation électrique |
| 3. Filtre à air inférieur (situé derrière la grille) | 9. Sortie d'air |
| 4. Entrée d'air inférieure | 10. Sortie de vidange |
| 5. Range cordon d'alimentation | 11. Poignée de transport (de chaque côté) |
| 6. Sortie de vidange du bac inférieur | |

2 Description des pièces



Remarque :

- Les descriptions textuelles et les illustrations, dans ce mode d'emploi, peuvent présenter de légères différences par rapport aux informations promotionnelles et au produit réel. Veuillez faire référence à l'appareil réel que vous avez acheté. Nous vous remercions.
- La plage de températures de fonctionnement du climatiseur est comprise entre 16 et 35 °C (60 et 95 °F) en mode refroidissement, et entre 5 et 27 °C (41 et 80 °F) en mode chauffage.

3 Panneau de commande

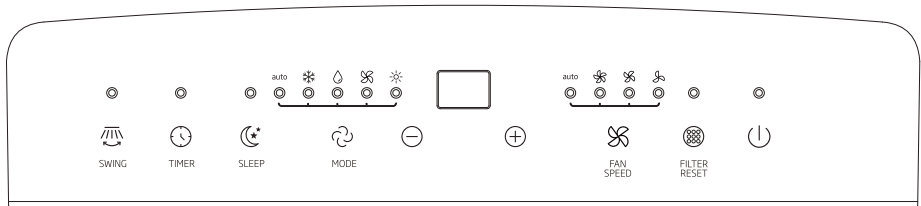

3.1 Indicateur de température

En mode refroidissement ou chauffage, lorsque la touche ● ou ● est appuyée, la température de consigne s'affiche et peut être modifiée.

1. En mode Auto (Automatique), Cool (Refroidissement) et Heat (Chauffage), l'indicateur TEMP donne la température de consigne.
2. En mode Dry (Déshumidificateur) et Fan (Ventilateur), l'indicateur TEMP donne la température ambiante.

3.2 Fonctionnalités des boutons

1. Touche – Appuyez sur ce bouton pour allumer ou éteindre l'appareil.
2. Touche ●
 - a. La durée de fonctionnement de l'appareil a atteint 250 heures, le voyant d'entretien du filtre s'allumera, indiquant que le filtre à air doit être nettoyé.
Après le nettoyage, appuyez sur la touche « ● », le voyant d'entretien du filtre s'éteindra et le délai de fonctionnement s'effacera.
 - b. Si vous n'appuyez pas sur la touche « ● » lorsque le voyant d'entretien du filtre s'allume, le voyant s'allumera à chaque fois, sauf lorsque l'appareil est éteint.
3. Touche – En appuyez sur ce bouton, vous pouvez sélectionner la vitesse de ventilation, comme suit :

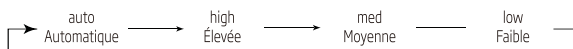

L'indicateur de vitesse de ventilation s'allume en fonction de la vitesse du ventilateur.



Remarque : En mode Fan (Ventilateur), l'option de vitesse de ventilation automatique n'est pas disponible.

3 Panneau de commande

4. Bouton ● ou ●

- A chaque fois que vous appuyez sur le bouton ● ou ●, la température de consigne sera augmentée ou diminuée de 1 °C (1 °F). La plage de réglage de la température est comprise entre 16 °C (60 °F) et 32 °C (90 °F).
- En appuyant sur les touches ⊕ et ● en même temps (≥ 3 s), l'affichage basculera entre degrés Celsius et degrés Fahrenheit.

5. Touche ☺ – En appuyant sur ce bouton, vous pouvez sélectionner le mode de fonctionnement, comme suit :



L'indicateur de mode de fonctionnement s'allume en fonction des différents modes.



Remarque : le mode chauffage n'est pas disponible pour les produits qui disposent seulement du refroidissement.

6. Touche ☺ – Appuyez sur ce bouton pour accéder au mode sommeil, qui cessera après 8 heures de fonctionnement de l'unité en continu pour revenir à l'état précédent.



Remarque : La fonction Sleep (Sommeil) ne peut pas être activée en mode Fan (Ventilation) et Dry (Déshumidificateur).

7. Touche ⌚

- Appuyez sur la touche « ⌚ », le voyant du minuteur s'allume.
- Appuyez sur la touche ⊕ ou ● pour régler la durée souhaitée.
- Après avoir réglé le délai du minuteur, et en l'absence de nouvelle opération pendant 5 secondes, la fonction du minuteur démarrera automatiquement. Si vous appuyez sur le bouton du minuteur, et en l'absence de nouvelle opération pendant 5 secondes, ou si le délai réglé est de 0, la fonction du minuteur s'annulera automatiquement.
- Lorsque la fonction minuteur est lancée, l'appareil affiche le temps restant en cas d'appui sur la touche « TIMER » (Minuteur) et annule la fonction en cas de nouvel appui sur cette même touche.



Remarque :

L'unité allumée, appuyez sur ce bouton pour désactiver le minuteur.
L'unité éteinte, appuyez sur ce bouton pour activer le minuteur.

4 Fonctionnement

8. Touche  – Appuyez sur cette touche pour activer l'oscillation automatique, le voyant d'oscillation s'allumera.

Avertissement :





Le non-respect des précautions suivantes peut entraîner des risques d'électrocution, d'incendie, d'explosion ou de blessures corporelles.

1. La fiche doit être branchée dans une prise individuelle qui est correctement installée et reliée à la terre.
2. N'utilisez pas une rallonge ou un adaptateur de fiche avec cet appareil.



Avant d'allumer l'appareil

1. Choisissez un emplacement adéquat. Veillez à ce que l'unité soit à proximité d'une prise électrique.
2. Installez le tuyau d'évacuation flexible et le kit coulissant réglable pour baies vitrées.
3. Branchez l'unité à une prise électrique adaptée.

Fonctionnement du mode chauffage (certains appareils disposent uniquement de la fonction refroidissement, et n'ont pas de fonction chauffage)

1. Appuyez de façon répétée sur le bouton « MODE » jusqu'à ce que l'indicateur de chauffage s'allume.
2. Appuyez sur les touches  et  pour régler la température que vous souhaitez.
3. Appuyez sur le bouton de FAN (Ventilation) pour sélectionner la vitesse de ventilation.

Mode refroidissement

1. Appuyez de façon répétée sur le bouton « MODE » jusqu'à ce que l'indicateur de refroidissement s'allume.
2. Appuyez sur les touches «  » et «  » pour régler la température de consigne à la valeur désirée.
3. Appuyez sur le bouton de FAN (Ventilation) pour sélectionner la vitesse de ventilation.

Mode de fonctionnement de déshumidification

1. Appuyez de façon répétée sur le bouton MODE jusqu'à ce que l'indicateur de déshumidification s'allume.
2. Le ventilateur tournera à une vitesse constante dans ce mode de fonctionnement.
3. Fermez les portes et les fenêtres pour optimiser la déshumidification.



Remarque : La température de consigne et la vitesse de ventilation ne peuvent pas être modifiées. La température de consigne est de 25 °C (77 °F) et la vitesse de ventilation est faible.

Mode de fonctionnement de ventilation

1. Appuyez de façon répétée sur le bouton « MODE » jusqu'à ce que l'indicateur de ventilation s'allume.
2. Appuyez sur le bouton de FAN (Ventilation) pour sélectionner la vitesse de ventilation.

4 Fonctionnement









Remarque : la consigne de température ne peut pas être réglée.

Fonction de redémarrage automatique :

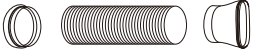
En cas d'interruption de l'alimentation de l'appareil, lorsque l'alimentation est rétablie, l'appareil redémarre dans le mode/les réglages utilisés lors de la dernière utilisation. Le compresseur redémarrera après 4 minutes.

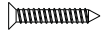
1. Régler : Appuyez sur la touche SLEEP (Sommeil) 10 fois dans un intervalle de 5 secondes, l'avertisseur retentit 4 fois.
2. Annuler : Appuyez sur la touche SLEEP (Sommeil) 10 fois dans un intervalle de 5 secondes, l'avertisseur retentit 2 fois.

5 Accessoires

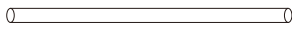
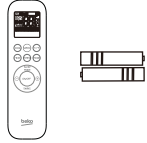
Pièces	Noms des pièces	Quantité
	Adaptateur A, tuyau d'évacuation, Adaptateur B (embout plat)	1 ensemble
	Kit coulissant pour fenêtre (#)	1 pièce
	Vis de type A	2 pièce
	Vis de type B	6 pièce
	Support de sécurité	1 pièce
	Joint en mousse de type A (adhésif)	2 pièce
	Joint en mousse de type B (non-adhésif)	1 pièce
	Adaptateur B (embout rond) (#), adaptateur d'évacuation mural (#)	1 ensemble
	Tuyau de vidange	1 pièce
	Télécommande et pile	1 pièce



Remarque : Certains modèles ne sont pas équipés des pièces en option (indiquées par #).



Remarque : Toutes les illustrations présentes dans ce manuel sont données uniquement à titre d'exemple. Votre climatiseur peut être légèrement différent. Le produit réel prévaut.



Remarques relatives au déflecteur d'air du climatiseur mobile :

1. Sur les modèles disposant de la fonction de distribution d'air automatique, le déflecteur d'air ne peut pas présenter un angle inférieur à l'angle minimal de distribution automatique, lorsqu'il est utilisé.
2. Pour les modèles ne disposant pas de la fonction de diffusion automatique de l'air, l'angle d'ouverture minimum du volet d'air doit être : de la position fermée, à la position d'ouverture des 5 grilles. L'angle d'ouverture du volet ne peut pas être inférieur à l'ouverture minimum lorsque l'appareil est en fonctionnement.

6 Instructions d'installation

6.1 Inspection de l'appareil lors du déballage

- Ouvrez le carton d'emballage et contrôlez l'appareil dans un endroit bien ventilé (ouvrez la porte et la fenêtre) et en l'absence de toute source d'allumage.



Remarque : Les opérateurs ont l'obligation de porter des dispositifs antistatiques.

- Il est nécessaire de faire vérifier par des professionnels si une fuite de réfrigérant est présente avant d'ouvrir le carton d'emballage; arrêtez l'installation du climatiseur si une fuite est détectée.
- L'équipement de prévention des incendies et des précautions contre l'électricité statique doivent être préparés bien avant la vérification. Ensuite, contrôlez la tuyauterie de réfrigérant pour y rechercher d'éventuelles traces d'impact, et vous assurer que la tuyauterie est en bon état.

6.2 Principes de sécurité pour l'installation du climatiseur

- Un dispositif de prévention des incendies doit être préparé avant l'installation.
- Le site d'installation doit être bien ventilé (ouvrez la porte et la fenêtre)
- Toute source d'allumage, le tabagisme et les appels téléphoniques ne sont pas autorisés en présence de gaz réfrigérant R290.
- Des précautions antistatiques sont nécessaires pour procéder à l'installation du climatiseur, par ex., le port de vêtements et de gants en pur coton.
- Gardez le détecteur de fuite en état de marche pendant l'installation.
- Si une fuite de gaz réfrigérant R290 se produit pendant l'installation, vous devrez immédiatement détecter la concentration intérieure jusqu'à ce qu'elle atteigne un niveau sécuritaire. Si la fuite de réfrigérant affecte la performance de l'appareil, arrêtez immédiatement l'appareil, qui doit alors être mis sous vide avant d'être renvoyé au poste de maintenance pour traitement.
- Évitez de placer tout appareil électrique, commutateur d'alimentation, fiche, prise, source de chaleur à haute température et forte charge statique sous l'appareil.
- L'appareil doit être installé dans un lieu accessible pour l'installation et la maintenance, sans obstacles susceptibles d'obstruer les entrées ou les sorties d'air de l'appareil, et à distance de toute source de chaleur, conditions inflammables ou explosives.

6.3 Contraintes de position d'installation

- Évitez les endroits susceptibles de contenir des gaz fortement corrosifs et où des fuites de gaz explosif ou inflammable sont possibles.
- Évitez les endroits exposés à des champs magnétiques/électriques artificiels forts.
- Évitez les endroits bruyants et résonants.

6 Instructions d'installation

- Évitez des conditions naturelles extrêmes (par ex. fumée dense, vent chargé de particules sableuses, rayonnement solaire direct ou sources de chaleur à haute température).
- Évitez les endroits à portée des enfants.
- Choisissez un endroit facilement accessible pour l'entretien et les réparations, et suffisamment ventilé.

6.4 Inspection de l'environnement d'installation

- Contrôlez la plaque signalétique de l'appareil pour vérifier si le gaz réfrigérant utilisé est du R290.
- Vérifiez l'espace au sol de la pièce. Il ne doit pas être inférieur à la surface utile (12m²) indiquée dans la spécification. L'appareil doit être installé dans un endroit bien ventilé.
- Vérifiez l'environnement du site d'installation : Un appareil contenant du gaz réfrigérant R290 ne doit pas être installé dans l'espace clos d'un bâtiment.

7 Installation

7.1 Guide pour le client

- Le client doit vérifier que son installation électrique est conforme aux spécifications imprimées sur l'étiquette du climatiseur.
- Un circuit électrique doit être spécialement dédié et la prise à laquelle le climatiseur sera branché doit être efficacement reliée à la terre.
- L'appareil doit être installé conformément aux réglementations nationales en matière de câblage.
- La prise doit être facilement accessible après installation.

7.2 Choisir l'emplacement optimal

1. Installez le climatiseur mobile à un emplacement dégagé et plat où la distribution de l'air ne sera pas obstruée.
2. Laissez au moins 50 cm tout autour de l'appareil et à distance de murs ou d'autres obstacles.
3. Le gradient ne doit pas être supérieur à 10 degrés par rapport au plan horizontal, lors de la mise en place et du fonctionnement de l'appareil.

Un sol inégal pourrait occasionner du bruit ou des vibrations supplémentaires, ou endommager l'appareil.

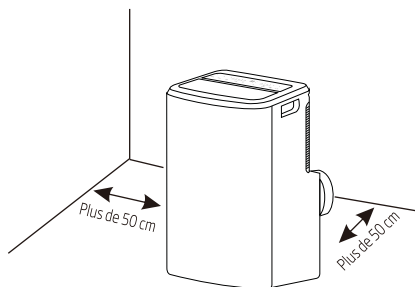

Remarque :

1. Le climatiseur ne doit pas être utilisé dans une buanderie.
2. La prise doit être accessible après avoir positionné l'unité.

7.3 Instructions de montage du tuyau d'évacuation

- Le tuyau d'évacuation doit être installé en mode refroidissement, chauffage et déshumidification. Tandis qu'en mode ventilation, il n'est pas nécessaire.
- En fonction de vos besoins réels, le tuyau d'évacuation peut être modérément comprimé ou tendu, mais il ne peut pas être, en aucune façon, étiré ou courbé.
- Le tuyau d'évacuation peut être raccordé à une fenêtre ou inséré dans un mur. Procédez à l'installation en fonction des accessoires fournies avec l'unité que vous avez acheté et de vos besoins réels.

7 Installation

1. Insérez l'adaptateur A ou l'adaptateur B (embout plat ou embout rond) sur le tuyau d'évacuation, comme illustré dans la figure A ou la figure B.

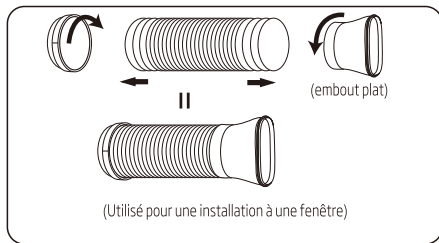

Figure A

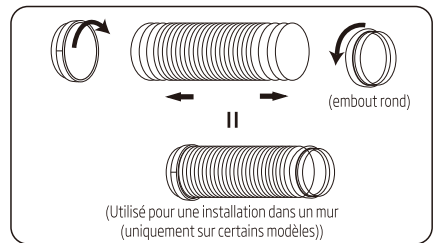

Figure B

2. Raccordez le tuyau d'évacuation au raccord de sortie d'air à l'arrière de l'unité. Faites glisser l'adaptateur A vers l'intérieur jusqu'à ce qu'il s'enclenche. (Figure C)

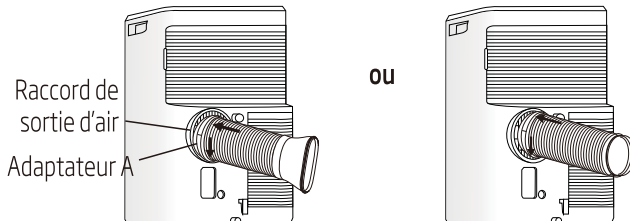
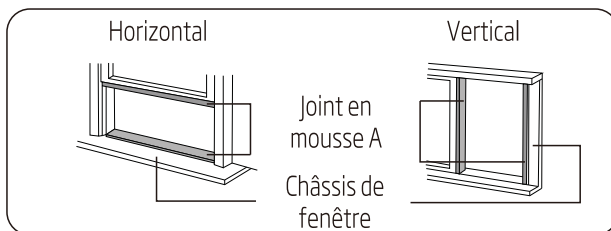
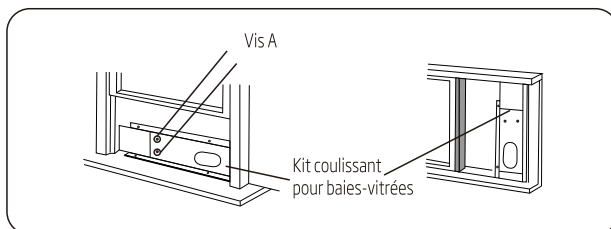

Figure C

7.4 Installez le kit coulissant pour baies-vitrées



1. Coupez le joint en mousse (adhésif) à la bonne longueur et fixes-le au châssis de fenêtre.



7 Installation

- Fixez le kit coulissant pour baies-vitrées au châssis de la fenêtre. Réglez la longueur du kit coulissant pour baies-vitrées : Desserrez la vis A pour ajuster la longueur du kit coulissant pour baies-vitrées, puis serrez la vis lorsque la longueur désirée est atteinte.



Remarque : La longueur du kit coulissant pour baies-vitrées va de 67,5 cm à 120 cm.

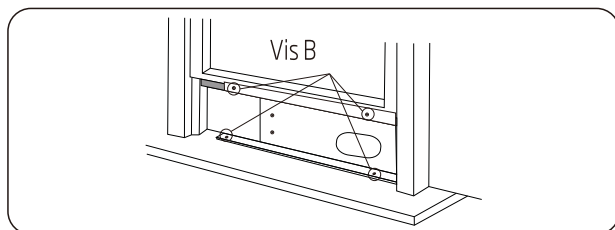

- Abaissez doucement la baie-vitrée. Fixez le panneau de sortie d'air en place avec 4 vis de type B, plus une vis pour chaque prolongateur.

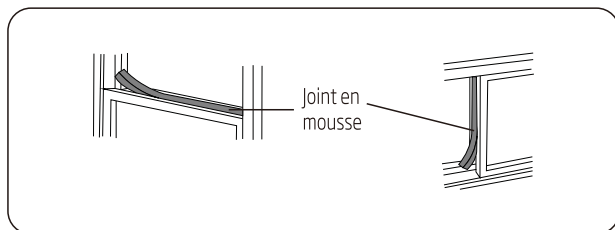

- Coupez le joint en mousse B (non-adhésif) à la largeur de la fenêtre. Bourrez le joint en mousse B entre le verre et la fenêtre pour empêcher l'air et les insectes d'entrer dans la pièce.

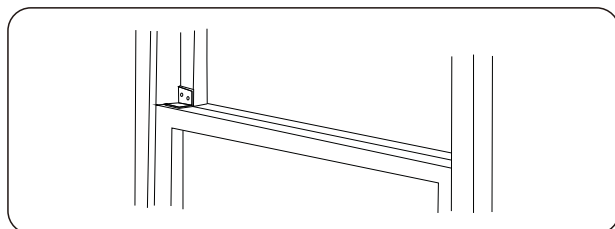

- Installez le support de sécurité à l'aide d'une vis de type B, comme illustré.

7 Installation

7.5 Installation du tuyau d'évacuation dans une fenêtre

Retirez de l'unité le tuyau d'évacuation assemblé près de la fenêtre, puis raccordez l'adaptateur B (embout plat) du tuyau d'évacuation à la fenêtre. (Figure E)

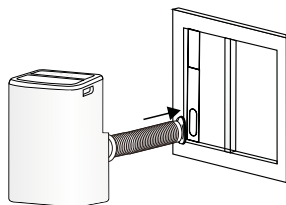

Figure E



Remarque : Recouvrez le trou avec le capuchon de l'adaptateur lorsque vous ne l'utilisez pas.



Remarque :

1. Le tuyau peut être raccourci à 270 mm minimum et rallongé à 1500 mm maximum. Il est préférable de garder la longueur de tuyau minimale.
2. Étirer ou courber excessivement le tuyau réduira l'efficacité du refroidissement
(Comme le montre la figure suivante)

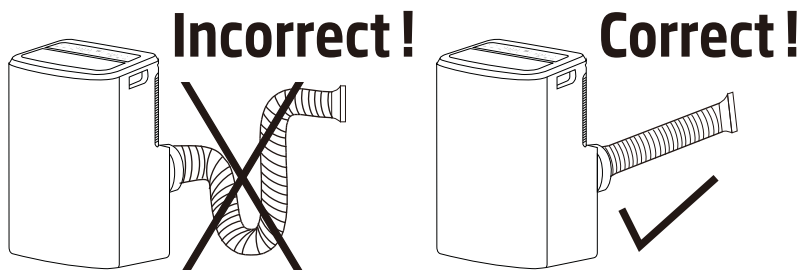

7 Installation

7.6 Sans installation du kit

Si l'appareil n'est pas équipé du kit couissant pour baies-vitrées et de l'évacuation murale, et que l'adaptateur B est celui qui est représenté dans la Fig G, vous pouvez entrouvrir la fenêtre et placer le kit comme illustré dans la Fig H.

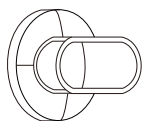

Figure G

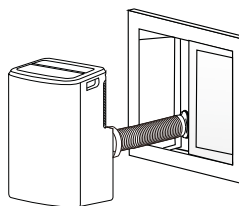
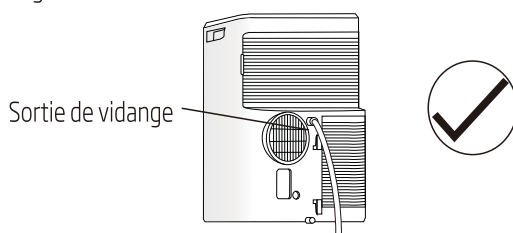

Figure H

Sinon si vous ne disposez pas de baies-vitrées, vous pouvez également acheter un kit de calfeutrage et d'évacuation universel qui vous permettra de calfeutrer votre fenêtre avec ouverture à la Française, porte ou VELUX.

7.7 Vidange de l'eau

- En mode déshumidification, retirez le bouchon de vidange supérieur de l'arrière de l'unité. Raccordez le tuyau de vidange à l'ouverture. Placez l'autre extrémité du tuyau dans un conduit de vidange ou d'autres système de vidange.



- Si l'unité que vous avez achetée dispose d'une sortie de pompe de vidange, comme illustré ci-dessous, veuillez effectuer le drainage de cette façon :

Retirez le bouchon de vidange de la pompe de l'arrière de l'unité, raccordez le tuyau de vidange à l'ouverture. Placez l'autre extrémité du tuyau dans un conduit de vidange ou d'autres système de vidange.

7 Installation

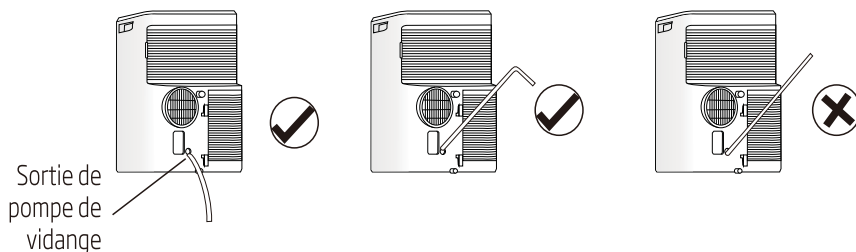

Remarque : veillez à ce que le tuyau soit bien fixé et qu'il n'y ait pas de fuites. Dirigez le tuyau vers la zone de vidange en vérifiant qu'aucun nœud éventuel ne pourrait empêcher l'écoulement de l'eau. Placez l'extrémité du tuyau dans la zone de vidange en vous assurant qu'elle soit orientée vers le bas, afin que l'eau puisse s'écouler librement. Ne la laissez jamais relevée.

- Lorsque le niveau d'eau du tiroir du bas a atteint un niveau prédéterminé, l'afficheur numérique indique « P1 » et l'indicateur de réservoir d'eau plein s'allume.
Déplacez l'appareil avec précaution vers l'emplacement de vidange, puis retirez le bouchon du dispositif de vidange inférieur et laissez l'eau s'évacuer. Remettez en place le bouchon du dispositif de vidange inférieur, puis redémarrez l'appareil et patientez jusqu'à ce que l'icône P1 disparaisse. Si le code d'erreur réapparaît, contactez un technicien.

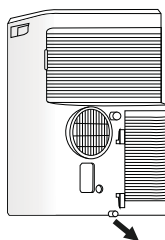

Sortie de vidange
du bac inférieur

Attention en fonction du remplissage du réservoir d'eau, il y aura parfois beaucoup d'eau à évacuer. Alors l'idéal serait de le vider en extérieur ou de le vider au dessus d'une grande baignoire pour éviter d'inonder votre pièce.



Remarque : Assurez-vous que le bouchon du dispositif de vidange inférieur est correctement remis en place avant d'utiliser à nouveau l'appareil.

Avertissement :



- Avant de nettoyer le climatiseur, il doit être éteint et l'alimentation électrique doit être coupée pendant plus de 5 minutes, sinon des risques d'électrocution sont possibles.
- Ne versez pas de l'essence, du benzène, des diluants ou d'autres produits chimiques, ni aucun insecticide liquide sur le climatiseur, car ces substances peuvent écailler la peinture, craqueler ou déformer les pièces plastiques.
- N'essayez pas de nettoyer l'unité en versant directement de l'eau sur les surfaces du produit, car vous risquez d'endommager les composants électriques et l'isolation du câblage.

8.1 Nettoyage du climatiseur mobile

Lorsque vous souhaitez nettoyer votre appareil, nettoyez-le soigneusement avec une serviette humide et de l'eau tiède ne dépassant pas les 40 °C (104 °F).



8.2 Nettoyage du filtre à air

1. Retirer le filtre à air

Retirez le filtre à air supérieur et le filtre à air inférieur.



Remarque : Il existe deux types de grilles pour l'entrée d'air inférieure, reportez-vous à la Fig. 1 ou à la Fig. 2. Si la grille d'entrée d'air inférieure est fixée avec une vis, desserrez d'abord la vis.

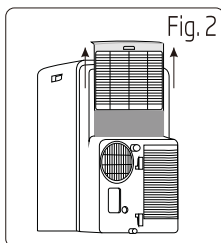
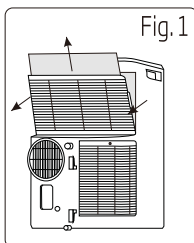

8 Entretien

2. Nettoyer le filtre à air

Utilisez un aspirateur ou de l'eau pour rincer le filtre. Si le filtre est très sale (par exemple, dépôts de graisse), nettoyez-le à l'eau chaude (inférieure à 104°F) avec un détergent doux pour les dissoudre, puis placez le filtre à l'ombre pour le sécher à l'air.



3. Réinstallez le filtre séché dans l'ordre inverse du démontage. Remettez en place le couvercle des filtres.

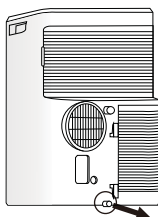

Remarque : Si vous n'utilisez pas l'unité pendant une période prolongée, veuillez retirez le bouchon en caoutchouc pour vider l'eau qui est à l'intérieur de l'unité en vous référant à la bonne figure.

9 Dépannage

Pour éviter le coût de l'appel d'un technicien, veuillez d'abord essayer les suggestions ci-après pour résoudre votre problème sans aucune aide extérieure.

Le climatiseur ne fonctionne pas	
Causes	Solutions
<ul style="list-style-type: none">• L'interrupteur d'alimentation n'est pas enclenché.	<ul style="list-style-type: none">• Mettez-le sous tension.
<ul style="list-style-type: none">• Panne d'alimentation électrique.	<ul style="list-style-type: none">• Attendez le rétablissement de l'alimentation électrique.
<ul style="list-style-type: none">• Le fusible est brûlé.	<ul style="list-style-type: none">• Faire remplacer le fusible par un professionnel.
<ul style="list-style-type: none">• L'heure de démarrage réglée n'a pas encore été atteinte.	<ul style="list-style-type: none">• Attendez ou annulez le réglage initial.

L'unité ne s'allume pas en appuyant sur le bouton « ON/OFF » (Marche/Arrêt)	
Causes	Solutions
<ul style="list-style-type: none">• Quatre minutes ne se sont pas encore écoulées après avoir éteint l'unité.	<ul style="list-style-type: none">• Attendez quatre minutes.
<ul style="list-style-type: none">• La température ambiante est inférieure à la consigne de température en mode refroidissement ou supérieure en mode chauffage.	<ul style="list-style-type: none">• Réinitialisez la consigne de température.

De l'air est soufflé, mais l'effet de refroidissement/chauffage est faible	
Causes	Solutions
<ul style="list-style-type: none">• La consigne de température est erronée.	<ul style="list-style-type: none">• Réglez une température adéquate. La consigne de température doit être inférieure à la température ambiante.
<ul style="list-style-type: none">• De la poussière obstrue le filtre à air.	<ul style="list-style-type: none">• Nettoyez le filtre à air.
<ul style="list-style-type: none">• L'entrée ou la sortie d'air de l'équipement est bloquée.	<ul style="list-style-type: none">• Éliminez l'obstruction.
<ul style="list-style-type: none">• Allumez le climatiseur dans une pièce qui est chaude.	<ul style="list-style-type: none">• Patientez encore un peu pour éliminer la chaleur des murs, du plafond, du sol et des meubles.
<ul style="list-style-type: none">• La capacité de refroidissement est insuffisante.	<ul style="list-style-type: none">• Reconfirmez auprès de votre revendeur que la capacité de refroidissement/chauffage fournie est suffisante.
<ul style="list-style-type: none">• Les portes et les fenêtres sont ouvertes.	<ul style="list-style-type: none">• Fermez les portes et les fenêtres.

9 Dépannage

Bruit ou vibration	
Causes	Solutions
<ul style="list-style-type: none">• Le sol n'est pas nivelé ou n'est pas assez plat.	<ul style="list-style-type: none">• Si possible, placez l'appareil sur un sol plat et nivelé.

10 Instructions d'installation

10.1 Consignes de la F-Gaz

Ce produit contient des gaz à effet de serre fluorés visés par le protocole de Kyoto.

Les gaz à effet de serre fluorés sont contenus dans un dispositif hermétiquement scellé.

Les opérations d'installation, d'entretien, de maintenance, de réparation, de vérifications de fuites éventuelles, de mise hors service des équipements obsolètes ainsi que de recyclage des produits doivent être effectuées par une personne physique certifiée.

Si le système est doté d'un dispositif de détection des fuites, des vérifications de fuites éventuelles doivent être effectuées au moins une fois par an, afin de s'assurer que le système fonctionne correctement.

Si le produit doit faire l'objet de vérifications de fuites éventuelles, il est recommandé de mentionner le cycle d'inspection, et d'établir et sauvegarder les comptes rendus des vérifications effectuées.



Remarque : Si l'équivalent en CO₂ des gaz à effet de serre fluorés contenus dans les équipements hermétiquement scellés, les climatiseurs mobiles, les climatiseurs fixes ainsi que les déshumidificateurs, est inférieur à 10 tonnes, nul besoin d'effectuer des vérifications de fuites éventuelles.

11 Spécifications

Nom du modèle Beko	BX 109 C	BX 109 H	BX 112 C	BX 112 H	BX 109 AC	BX 109 AH
Gaz réfrigérant	R290	R290	R290	R290	R290	R290
Quantité totale de réfrigérant (g)	200	200	210	210	200	200
Classe climatique	T1	T1	T1	T1	T1	T1
Capacité de refroidissement (BTU/h)	8871	8871	11600	11600	8871	8871
Capacité de refroidissement (W)	2600	2600	3400	3400	2600	2600
Capacité de chauffage (BTU/h)	/	7848	/	9212	/	7848
Capacité de chauffage (W)	/	2300	/	2700	/	2300
Efficacité énergétique de refroidissement (W/W)	2,61	2,61	2,61	2,61	3,1	3,1
Efficacité énergétique de chauffage (W/W)	/	3,0	/	2,8	/	3,1
Consommation d'énergie-refroidissement	A	A	A	A	A+	A+
Consommation d'énergie-chauffage	/	A+	/	A+	/	A++
Alimentation en mode refroidissement (W)	996	996	1303	1303	839	839
Alimentation en mode chauffage (W)	/	767	/	964	/	742
Puissance du chauffage électrique (W)	-	-	-	-	-	-
Tension/Fréquence (V/Hz)	220~240 V - 1 à 50 Hz	220~240 V - 1 à 50 Hz	220~240 V - 1 à 50 Hz	220~240 V - 1 à 50 Hz	220~240 V - 1 à 50 Hz	220~240 V - 1 à 50 Hz
Appareil emballé (LxHxP) mm	545×885×435	545×885×435	545×885×435	545×885×435	545×885×435	545×885×435
Poids de l'appareil - Emballé (kg)	36,5	37,5	38,0	38,5	37,5	38,0

Fabriqué par Arcelik A.S. Karaağaç Cd. N° 2-6 Sütlüce, 34445 Beyoğlu, Istanbul, Turquie.

Importateur en France

BEKO France / Immeuble Stadium, 266 avenue du Président Wilson, 93210 St-Denis La Plaine Cedex



Remote controller

User Manual

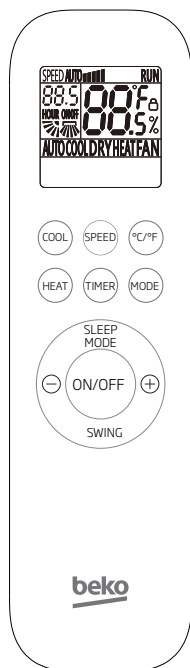

BX 109 C | BX 109 H | BX 112 C
BX 112 H | BX 109 AC | BX 109 AH
EN | FR

beko









Please read this user manual first!

Dear Customer,

Thank you for preferring a Beko product. We hope that you get the best results from your product which has been manufactured with high quality and state-of-the-art technology. Therefore, please read this entire user manual and all other accompanying documents carefully before using the product and keep it as a reference for future use. If you handover the product to someone else, give the user manual as well. Follow all warnings and information in the user manual.

Meanings of the symbols

Following symbols are used in the various section of this manual:

	Important information or useful hints about usage.		Warning for hot surfaces.
	Warning for hazardous situations with regard to life and property.		Do not cover it.
	Warning to actions that must never perform.		This symbol shows that the operation manual should be read carefully.
	Warning for electric shock.		This symbol shows that a service personnel should be handling this equipment with reference to the installation manual.
	This symbol shows that this appliance uses a flammable refrigerant. If the refrigerant is leaked and exposed to an external ignition source, there is a risk of fire.		



This product has been produced in environmentally friendly, modern facilities

Contents

1	Precautions	4
2	Buttons description	6
3	Usage	9
3.1	Fix batteries	9
3.2	Auto operation mode	9
3.3	Cooling/Heating operation mode	9
3.4	Fan operation mode.....	10
3.5	Drying operation mode	10

1 Precautions

- Before first time use of the remote controller, install the batteries and ensure the "+" and "-" poles are correctly positioned.
- Ensure the remote controller is pointed to the signal receiving window, and that there is no obstruction in between and the distance is 8m at the maximum.
- Do not let the remote controller drop or fling it at will.
Do not let any liquid in the remote controller.
Do not expose the remote controller directly to the sunlight or excessive heat.
- If the remote controller does not function normally, remove the batteries for 30 second before reinstall them. If that doesn't work, replace the batteries.
- When replacing the batteries, do not mix the new batteries with old ones or mix batteries of different types, which could cause failure of the remote controller.
- If the remote controller is not to be used for a long period of time, remove the batteries first, lest the leakage from them may damage the remote controller.
- Properly dispose the discarded batteries.

1 Precautions

Note:



1. This is a universal remote controller which provide all the function buttons. Please understand that some of the buttons may not function, depending on the specific air conditioner you have purchased. (If a specific function is not available on the air conditioner, pressing the corresponding button will simply have no respond.)
2. Heat and ELE.H functions are not available for cool only models, thus these two buttons do not work correspondingly.

2 Buttons description

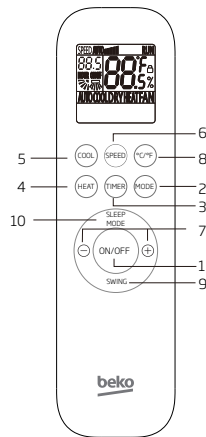

Note: The remote controller display all symbols during power-on and only those corresponding to current operation the rest of the time.

1. ON/OFF button

- Press this button to turn on/off the unit.
- This will clear the existing timer and SLEEP settings.

2. MODE button

- Press this button, you can select the running mode as follows:

→ AUTO → COOL → DRY → HEAT → FAN]



Note: HEAT mode is not available for cool only units.

3. TIMER button

- With the unit ON, press this button to set OFF timer or with it OFF to set ON timer.
- Press this button once, a "ON (OFF)" will flash. Press "+" or "-" to set the number of hours in which the unit will be turned ON/OFF, with an interval of 0.5 hour, and a range of 0.5-24 hours.
- Press it again to confirm the setting, the "ON(OFF)" will stop flashing.
- If the timer button is not pressed longer than 10 seconds after the "ON (OFF)" start flashing, the timer setting will be exited.
- If a timer setting is confirmed, pressing this button again will cancel it.

2 Buttons description

4. HEAT button

- Press this button to enter HEAT mode.

5. COOL button

- Press this button to enter COOL mode.

6. SPEED button

- Press this button, you can select the fan speed as follows:



Note: Auto air speed is not available in Fan mode.

7. + & - button

- Each time the “+” is pressed, the temperature setting will increase by 1 °C and each time the “-” is pressed, it will decrease by 1°C.
- The temperature setting ranges from 16°C (60°F) - 32°C (90°F).



Note: The temperature cannot be set in Auto or Fan mode.

8. °C & °F button

- Press °C & °F Button to switch the display of degrees Celsius and degrees Fahrenheit on the screen.

9. SWING button

- Press this button to activate up/down swing and press it again to fix the swing position.

10. SLEEP button

- When the unit is on, press sleep mode button , which will activate (deactivate) the function of sleep mode.
- The unit will exit SLEEP mode after 10 hours of continuous operation and restore to the previous status.



Note: The SLEEP function cannot be activated in FAN and AUTO mode. In the sleep mode, the screen of the air-conditioner is off.

2 Buttons description

11. Child-lock

- Press the "HEAT" and "MODE" buttons at the same time and hold for at least 3 seconds to activate or deactivate the child-lock function.
- When the child-lock function is activated, the remote control will indicate "🔒".

3 Usage

3.1 Fix batteries

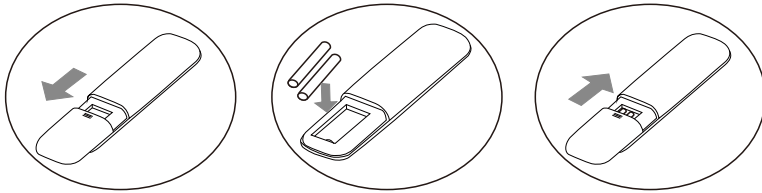

1. Slide to open the cover according to the direction indicated by the arrowhead.
2. Insert two brand new batteries (7#), and position the batteries to the right electric poles (+&-).
3. Put back the cover.

3.2 Auto operation mode

1. Press the "MODE" button, select the auto operation mode.
2. By pressing the "SPEED" button, you can select the fan speed from Low, Mid, High, Auto.
3. Press the "ON/OFF" button, the air-conditioner starts to operate.
4. Press the "ON/OFF" button again, the air-conditioner stops.



Note: In the Auto mode, the temperature settings is non-effective.

3.3 Cooling/Heating operation mode

1. Press the "MODE" button, select the Cooling or Heating operation mode.
2. By pressing the "+" or "-" button, you can set the temperature range from 16°C (60°F) - 32°C (90°F), the display changes as you touch the button.
3. By pressing the "SPEED" button, you can select the fan speed from Low, Mid, High, Auto.
4. Press the "ON/OFF" button, the air-conditioner starts to operate.
5. Press the "ON/OFF" button again, the air-conditioner stops.



Note: The cold wind type has no heating function.

3 Usage

3.4 Fan operation mode

1. Press the "MODE" button, select the fan operation mode.
2. By pressing the "SPEED" button, you can select the fan speed from Low, Mid, High.
3. Press the "ON/OFF" button, the air-conditioner starts to operate.
4. Press the "ON/OFF" button again, the air-conditioner stops.



Note: In the fan mode, the temperature settings is non-effective.

3.5 Drying operation mode

1. Press the "MODE" button, select the drying operation mode.
2. By pressing the "+" or "-" button, you can set the temperature range from 16°C (60°F)-32°C (90°F), the display changes as you touch the button.
3. Press the "ON/OFF" button, the air-conditioner starts to operate.
4. Press the "ON/OFF" button again, the air-conditioner stops.



Note: In the dry mode, the speed settings is non-effective.

Manufactured by Arcelik A.S. Karaagac Cd. No:2-6 34445 Sutluce, Beyoglu, Istanbul, Turkey.

Importer in France

BEKO France/Immeuble Stadium, 266 Avenue du président Wilson, 93210, St-Denis La Plaine Cedex

Veillez d'abord lire ce manuel d'utilisation !

Chère cliente, cher client,

Nous vous remercions d'avoir acheté un produit Beko. Nous espérons que ce produit vous apportera entière satisfaction. Tous nos produits sont fabriqués dans une usine moderne et font l'objet d'un contrôle de qualité minutieux. À cet effet, veuillez lire en intégralité le présent manuel avant d'utiliser cet appareil et conservez-le soigneusement pour une utilisation ultérieure. Si vous remettez le produit à un autre utilisateur, remettez-le-lui avec le manuel de l'utilisateur. Veuillez à bien respecter les consignes et les instructions figurants dans le manuel d'utilisation.

Signification des pictogrammes

Vous trouverez les symboles suivants dans ce manuel d'utilisation :



Informations importantes et conseils utiles concernant l'utilisation de l'appareil.



Attention ! Surfaces chaudes !



Avertissement à propos des situations dangereuses qui pourraient entraîner des blessures ou des dégâts matériels.



Ne pas couvrir.



Avertissement relatif aux actions à ne jamais effectuer.



Ce symbole indique qu'il faut lire attentivement le manuel d'utilisation.



Risque d'électrocution.



Ce symbole indique qu'un technicien doit manipuler cet équipement en suivant les instructions du manuel d'installation.



Ce symbole indique que cet appareil utilise un réfrigérant inflammable. Si le réfrigérant a fui et est exposé à une source d'allumage externe, il y a un risque d'incendie.



Ce produit a été fabriqué dans le respect de l'environnement et dans des installations modernes.

Ce produit est conforme à la réglementation DEEE (Déchets d'équipements électriques et électroniques) en vigueur.



Ce produit ne contient pas de PCB.

Table des matières

1 Précautions	14
2 Description des touches	16
3 Utilisation	19
3.1 Installer les piles	19
3.2 Mode de fonctionnement automatique	19
3.3 Mode de fonctionnement en refroidissement/chauffage	19
3.4 Mode de fonctionnement en ventilation	20
3.5 Mode de fonctionnement en déshumidification	20

1 Précautions

- Avant d'utiliser la télécommande pour la première fois, installez les piles et vérifiez d'avoir respecté la polarité.
- Veillez à diriger la télécommande vers la fenêtre de réception du signal (située au niveau du panneau de commande vers l'écran d'affichage de l'appareil) qu'aucun obstacle ne vienne interrompre la connexion. La portée maximale de la télécommande est de 8 m.
- Ne laissez pas tomber la télécommande ou ne la lancez pas. Ne laissez aucun liquide entrer dans la télécommande. N'exposez pas la télécommande aux rayons directs du soleil ou à une chaleur excessive.
- Si la télécommande ne fonctionne pas normalement, retirez les piles pendant 30 secondes avant de les réinstaller. Si cette opération n'a aucun effet, remplacez les piles.
- Lorsque vous remplacez les piles, ne mélangez pas les piles neuves avec des piles vieilles ou ne mélangez pas des piles de type différent, ce qui entraînera une panne de la télécommande.
- Si la télécommande n'est pas utilisée pendant une période prolongée, retirez d'abord les piles, afin d'éviter que leur électrolyte fuit et endommage la télécommande.
- Éliminez correctement les piles usagées.

1 Précautions



Remarque :

1. La télécommande est universelle et dispose de toutes les touches de fonction. Veuillez comprendre que des touches peuvent ne pas fonctionner, en fonction du modèle de climatiseur que vous avez acheté (si une fonction particulière n'est pas disponible sur le climatiseur, un appui sur la touche correspondante n'aura simplement aucun effet).
2. Les fonctions de chauffage et ELE.H ne sont pas disponibles pour les modèles à seul refroidissement et donc ces deux touches ne fonctionneront pas.

2 Description des touches

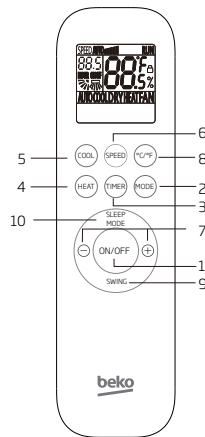

Remarque : tous les symboles de la télécommande s'allument à la mise sous tension et ceux correspondant au mode de fonctionnement actuel resteront allumés.

1. Touche ON/OFF (marche/arrêt)

- Appuyez sur cette touche pour allumer/éteindre l'unité.
- Les réglages du minuteur et du mode sommeil seront effacés.

2. Bouton MODE

- En appuyant sur cette touche, sélectionnez le mode de fonctionnement, comme suit :



Remarque : le mode chauffage n'est pas disponible pour les climatiseurs mobiles qui disposent uniquement de la fonction refroidissement.

3. Touche TIMER (Minuteur)

- Lorsque le climatiseur est allumé, appuyez sur cette touche pour désactiver le minuteur ou, si elle est éteinte, pour l'activer.
- Appuyez une fois sur cette touche et le symbole « ON » (Marche) ou « OFF » (Arrêt) clignotera. Appuyez sur « + » ou « - » pour régler le délai, en heures, après lequel l'appareil s'allumera/ s'éteindra, par intervalles de 0,5 heures, sur une plage de 0,5 à 24 heures.
- Appuyez de nouveau pour confirmer le réglage, le symbole « ON » (Marche) ou « OFF » (Arrêt) cessera de clignoter.

2 Description des touches

- Si la touche Minuteur n'est pas appuyée dans les 10 secondes après que le voyant « ON (OFF) » (Marche/Arrêt) commence à clignoter, le réglage du minuteur sera annulé.
- Si le réglage du minuteur a été confirmé, appuyez de nouveau sur cette touche l'annulera.

4. Touche HEAT (Chauffage)

- Appuyez sur cette touche pour accéder au mode HEAT (Chauffage).

5. Touche COOL (Refroidissement)

- Appuyez sur cette touche pour accéder au mode COOL (Refroidissement).

6. Touche SPEED (Vitesse)

- En appuyant sur cette touche, sélectionnez la vitesse comme suit :

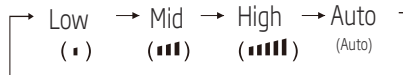

Remarque : la vitesse d'air « Auto » (Automatique) n'est pas disponible en mode ventilateur.

7. Touches + et -

- Chaque fois que vous appuyez sur la touche « + », le réglage de température augmentera de 1 °C et, si vous appuyez sur la touche « - », diminuera de 1 °C.
- La plage de température est comprise entre 16 °C (60 °F) à 32 °C (90 °F).



Remarque : La température ne peut pas être réglée dans les modes Auto (automatique) ou Fan (ventilation).

8. Touche °C et °F

- Appuyez sur la touche °C et °F pour commuter l'affichage entre degrés Celsius et degrés Fahrenheit.

9. Touche SWING (Oscillation)

- Appuyez sur cette touche pour activer le basculement du volet haut/bas, puis à nouveau pour fixer la position du volet.

10. Touche « SLEEP » (Mode sommeil)

- Lorsque l'appareil est allumé, appuyez sur le bouton du mode Sleep (Sommeil) pour activer (désactiver) le mode Sommeil.
- L'appareil quittera le mode SLEEP (Sommeil) après 10 heures de fonctionnement continu et retrouvera son état précédent.



Remarque : La fonction SLEEP (Sommeil) ne peut pas être activée dans les modes FAN (Ventilation) et AUTO (Automatique). En mode Sleep (Sommeil), l'écran du climatiseur est éteint.

11. Sécurité enfant

- Appuyez sur les touches « HEAT » (Chauffage) et « MODE » en même temps et maintenez ces deux touches enfoncées pendant au moins 3 secondes pour activer ou désactiver la fonction de sécurité enfant.
- Lorsque la fonction de sécurité enfant est activée, la télécommande indiquera «  ».

3 Utilisation

3.1 Installer les piles

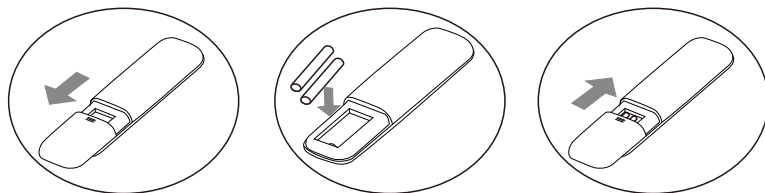

1. Faites glisser le couvercle dans la direction indiquée par la flèche pour l'ouvrir.
2. Insérez deux piles neuves (AAA) et respectez leurs polarités (+ et -).
3. Remontez le couvercle.

3.2 Mode de fonctionnement automatique

1. Appuyez sur la touche « MODE », sélectionnez le mode de fonctionnement Auto (Automatique).
2. En appuyant sur la touche « SPEED » (Vitesse), sélectionnez la vitesse du ventilateur parmi « Low » (Faible), « Mid » (Intermédiaire), « High » (Élevée) ou « Auto » (Automatique).
3. Appuyez sur la touche « ON/OFF » (Marche/Arrêt), le climatiseur se met à fonctionner.
4. Appuyez de nouveau sur la touche « ON/OFF » (Marche/Arrêt), le climatiseur s'arrête de fonctionner.



Remarque : En mode Auto (Automatique), les réglages de température ne sont pas appliqués.

3.3 Mode de fonctionnement en refroidissement/chauffage

1. Appuyez sur la touche « MODE » et sélectionnez le mode de fonctionnement « Cooling » (Refroidissement) ou « Heating » (Chauffage).
2. En appuyant sur la touche « + » ou « - », vous pouvez régler la température dans une plage comprise entre 16 °C (60 °F) et 32 °C (90 °F). L'afficheur est actualisé dès que vous appuyez sur la touche.
3. En appuyant sur la touche « SPEED » (Vitesse), sélectionnez la vitesse du ventilateur parmi « Low » (Faible), « Mid » (Intermédiaire), « High » (Élevée) ou « Auto » (Automatique).
4. Appuyez sur la touche « ON/OFF » (Marche/Arrêt), le climatiseur se met à fonctionner.

3 Utilisation

5. Appuyez de nouveau sur la touche « ON/OFF » (Marche/Arrêt), le climatiseur s'arrête de fonctionner.



Remarque : le modèle de climatiseur non-réversible disposant uniquement de la fonction de refroidissement ne dispose pas de la fonction de chauffage.

3.4 Mode de fonctionnement en ventilation

1. Appuyez sur la touche « MODE » et sélectionnez le mode de fonctionnement de ventilation.
2. En appuyant sur la touche « SPEED » (Vitesse), sélectionnez la vitesse du ventilateur parmi « Low » (Faible), « Mid » (Intermédiaire), ou « High » (Élevée).
3. Appuyez sur la touche « ON/OFF » (Marche/Arrêt), le climatiseur se met à fonctionner.
4. Appuyez de nouveau sur la touche « ON/OFF » (Marche/Arrêt), le climatiseur s'arrête de fonctionner.



Remarque : Dans le mode Fan (Ventilation), les réglages de température ne sont pas appliqués.

3.5 Mode de fonctionnement en déshumidification

1. Appuyez sur la touche « MODE » et sélectionnez le mode de fonctionnement de séchage.
2. En appuyant sur la touche « + » ou « - », vous pouvez régler la température dans une plage comprise entre 16 °C (60 °F) et 32 °C (90 °F). L'afficheur est actualisé dès que vous appuyez sur la touche.
3. Appuyez sur la touche « ON/OFF » (Marche/Arrêt), le climatiseur se met à fonctionner.
4. Appuyez de nouveau sur la touche « ON/OFF » (Marche/Arrêt), le climatiseur s'arrête de fonctionner.



Remarque : Dans le mode chauffage, les réglages de vitesse ne sont pas appliqués.

Fabriqué par Arcelik A.S. Karaağaç Cd. N° 2-6 Sütlüce, 34445 Beyoğlu, Istanbul, Turquie.

Importateur en France

BEKO France / Immeuble Stadium, 266 avenue du Président Wilson, 93210 St-Denis La Plaine Cedex

